

## Schlüter®-KERDI-LINE

### Évacuation

Caniveaux pour étanchéités composites

# 8.7

Fiche produit

### Application et fonction

**Schlüter®-KERDI-LINE** est un système de caniveaux pour la réalisation de douches à l'italienne en carrelage ou en pierre naturelle. Il se compose d'un corps de caniveau en inox et d'un ensemble grille/cadre, réglable en hauteur à l'aide des cales et des vis papillon fournies, pour venir à fleur avec le revêtement carrelé. Il existe 2 variantes de cadres : la 1<sup>ère</sup> est d'une largeur visible de 10 mm avec une finition inox brossé ou inox poli brillant, la 2<sup>nde</sup> est fine et discrète.

**Schlüter®-KERDI-LINE-H** avec évacuation horizontale est équipé d'un siphon et d'un tuyau d'évacuation intégré.

Hauteur des supports de caniveau :

DN 40 (Ø 40 mm) = 78 mm

DN 50 (Ø 50 mm) = 97 mm

**Schlüter®-KERDI-LINE-H 50 G2** avec évacuation horizontale orientable à 360° est équipé d'un siphon intégré dans un corps de siphon. Son débit d'évacuation  $\geq 0,8$  l/s, sa hauteur d'accumulation d'eau de 2 cm et sa hauteur de garde d'eau de 50 mm satisfont à la norme NF/DIN EN 1253.

Encombrement en hauteur :

DN 50 (Ø 50 mm) = 120 mm

**Schlüter®-KERDI-LINE-F** est un caniveau à évacuation horizontale perpendiculaire au corps de caniveau, avec siphon intégré, orientable à 44°.

Encombrement en hauteur :

DN 40 (Ø 40 mm) = 60 mm

Les caniveaux **Schlüter®-KERDI-LINE-V**, **-VS**, **-VOS** avec évacuation verticale sont équipés soit d'un siphon intégré dans un corps de siphon (KERDI-LINE-V) soit d'un siphon-tube (KERDI-LINE-VS, ou la version excentrée KERDI-LINE-VOS).

Encombrement en hauteur :

DN 50 (Ø 50 mm) = 24 mm



**Schlüter®-KERDI-LINE-V 50 G2** avec évacuation verticale est équipé d'un siphon intégré dans un corps de siphon. Son débit d'évacuation  $\geq 1$  l/s, sa hauteur d'accumulation d'eau de 2 cm et sa hauteur de garde d'eau de 50 mm, satisfont à la norme NF/DIN EN 1253.

Encombrement en hauteur :

DN 50 (Ø 50 mm) = 48 mm

Pour KERDI-LINE-H 50 et -H 40, le corps de caniveau est inséré dans le support de caniveau en polystyrène de forme adéquate afin de simplifier et d'accélérer le montage. Pour Schlüter®-KERDI-LINE-V, -H 50 G2 et KERDI-LINE-F, le corps et le support de caniveau sont solidarisés pour des raisons de guidage de l'évacuation.

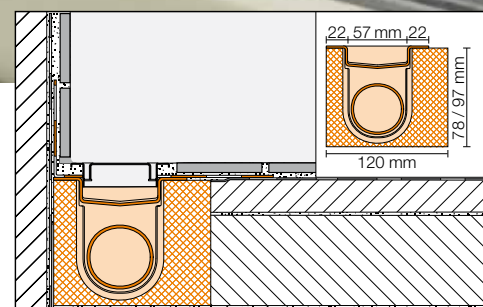

Schlüter®-KERDI-LINE-H (ci-dessus avec cadre standard)

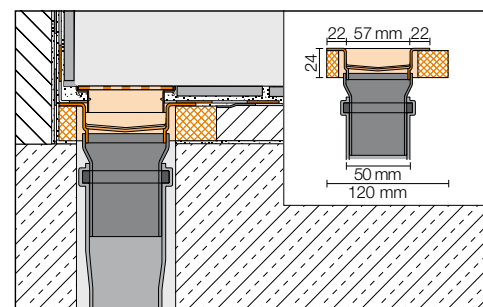

Schlüter®-KERDI-LINE-V (ci-dessus avec cadre discret)

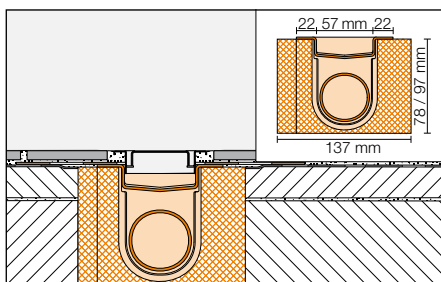

Schlüter®-KERDI-LINE-H  
(Montage au centre de la douche, fig. : avec cadre standard)

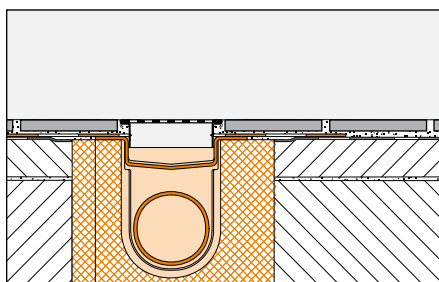

Schlüter®-KERDI-LINE-H  
(Montage au centre de la douche, fig. : avec cadre discret)

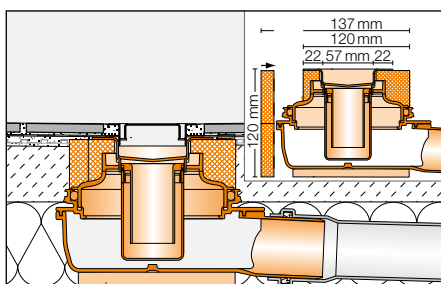

Schlüter®-KERDI-LINE-H 50 G2  
(Montage au centre de la douche, fig. : avec cadre standard)

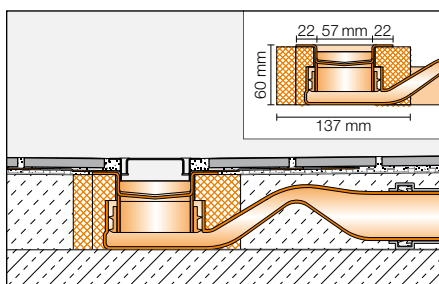

Schlüter®-KERDI-LINE-F  
(Montage au centre de la douche, fig. : avec cadre standard)

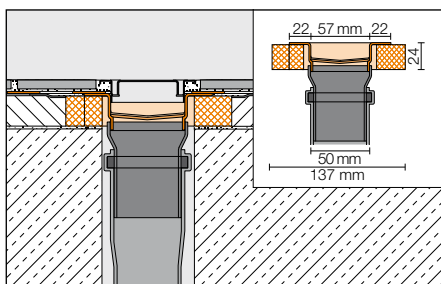

Schlüter®-KERDI-LINE-V GSE  
(Montage au centre de la douche, fig. : avec cadre standard)

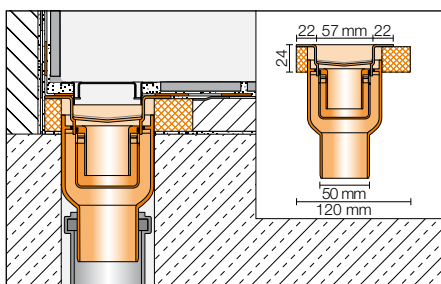

Schlüter®-KERDI-LINE-V GE  
(Montage le long d'un mur avec corps de siphon)

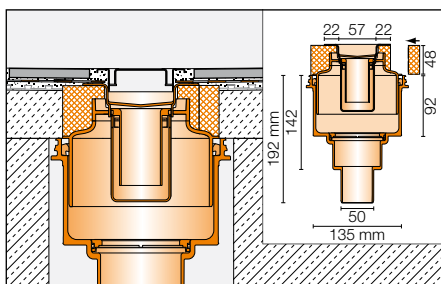

Schlüter®-KERDI-LINE-V 50 G2  
(Montage au centre de la douche avec corps de siphon)

**Toutes les évacuations illustrées sur cette page peuvent recevoir indifféremment les kits grille/cadre standard ou discret.**

Les caniveaux Schlüter®-KERDI-LINE-H et -V/-VS sont disponibles en 14 longueurs de 50 cm à 180 cm (cf. page 5).

Schlüter®-KERDI-LINE-VOS (évacuation excentrée) est disponible en 6 longueurs de 70 à 120 cm (cf. page 5).

Schlüter®-KERDI-LINE-F est disponible en 8 longueurs de 50 à 120 cm.

La périphérie du caniveau est recouverte d'une collerette Schlüter®-KERDI collée en usine. Elle garantit un raccordement fiable du caniveau à l'étanchéité composite, tant au niveau du sol que des murs.

Le cadre est en inox brossé ou poli. La grille existe en deux versions :

Schlüter®-KERDI-LINE-A : grille pleine en inox brossé ou poli.

Schlüter®-KERDI-LINE-B : grille en inox brossé ou poli à perforations carrées.

Deux supports à carreler sont également disponibles :

Schlüter®-KERDI-LINE-C : support à carreler pour revêtement de 10 mm d'épaisseur maximum.

Schlüter®-KERDI-LINE-D : support sans cadre pour caniveau filant convenant pour toutes les épaisseurs de revêtement.

**Nota**

Le receveur avec pente Schlüter®-KERDI-SHOWER-L recouvert d'étanchéité Schlüter®-KERDI (voir fiche technique 8.8) peut être monté en tant que système complet avec Schlüter®-KERDI-LINE-H et -V.

La réalisation d'une chape avec forme de pente est également possible.

L'étanchéité de la chape doit être réalisée avec Schlüter®-KERDI (SEPI) ou Schlüter®-DITRA 25 (SPEC).

Les caniveaux Schlüter®-KERDI-LINE-H50 G2, KERDI-LINE-V50 G2 et KERDI-LINE-F imposent la réalisation d'une chape avec pente.

L'étanchéité de la chape doit être réalisée avec Schlüter®-KERDI (SEPI) ou Schlüter®-DITRA 25 (SPEC) pour les versions -H50 G2, -V50 G2, et avec Schlüter®-DITRA 25 (SPEC) pour la version -F.

Pour Schlüter®-DITRA 25 voir fiche produit 6.1 et pour Schlüter®-KERDI, voir fiche produit 8.1.

L'étanchéité (SPEC) des murs doit être réalisée avec Schlüter®-KERDI (voir fiche technique 8.1) ou avec Schlüter®-KERDI-BOARD (voir fiche technique 12.1) (SPEC).



## Matériaux

Les corps de caniveaux jusqu'à 120 cm de longueur sont en inox V4A (alliage 1.4404 = AISI 316L) embouti. A partir de 130 cm, ils sont fabriqués en inox V4A (alliage 1.4404 = AISI 316L) plié, soudé et passivé. Les corps de caniveaux comportent une collerette collée en usine en Schlüter®-KERDI (bande d'étanchéité en polyéthylène souple dotée d'un non-tissé spécial sur ses deux faces). Selon le modèle de caniveau, le corps de siphon est fabriqué en polypropylène (PP) ultrarésistant aux chocs ou en acrylonitrile-butadiène-styrol (ABS). Le siphon est en polypropylène (PP) renforcé de fibre de verre.

Le cadre et la grille sont en inox V4A (alliage 1.4404 = AISI 316L). Le support du caniveau est en polystyrène expansé résistant à la pression.

Les kits grille/cadre et les supports à carreler sont disponibles dans les matériaux suivants :

V4A alliage n° 1.4404 = AISI 316L.

Finition des kits grille/cadre :

EB = Inox brossé

EP = Inox poli brillant

Le corps de caniveau est en polystyrène expansé (EPS) résistant à la pression.

## Propriétés des matériaux et domaines d'utilisation

Les corps des caniveaux, les cadres et les grilles rentrent dans la catégorie K3 selon la norme NF/DIN EN 1253, évacuations pour bâtiments. Cette catégorie correspond à des surfaces non exposées à une circulation de véhicules, telles que les pièces humides d'appartements, de maisons de retraite, d'hôtels et d'écoles, ou les lavabos et douches collectifs. Les corps de caniveaux, les cadres et les grilles sont adaptés au passage de fauteuils roulants.

Schlüter®-KERDI-LINE en inox V4A (alliage 1.4404 = AISI 316L) convient particulièrement lorsque des sollicitations mécaniques ou chimiques élevées sont prévues.

L'acier inoxydable ne résiste pas à tous les produits chimiques ; il est attaqué par des produits tels que l'acide chlorhydrique ou l'acide fluorhydrique ou par du chlore et des alcalins à partir d'une certaine concentration, tels que ceux parfois présents dans les produits de nettoyage ou aussi dans les piscines. Le choix du système d'évacuation de sol doit être déterminé en fonction des sollicitations chimiques, mécaniques ou autres prévisibles. Ne pas utiliser de produits de nettoyage agressifs (cf. paragraphe suivant).

## Nota

Schlüter®-KERDI-LINE est fourni avec un crochet, une brosse de nettoyage adaptée et la notice d'utilisation correspondante.

Les produits de nettoyage utilisés ne doivent en aucun cas contenir d'acide chlorhydrique ou fluorhydrique.

Le contact avec d'autres métaux comme par ex. l'acier normal est à éviter, car ceux-ci peuvent provoquer une corrosion de l'inox. Ceci est également valable lors de l'utilisation de spatules ou de paille de fer pour éliminer les résidus de mortier-colle.

Ne pas utiliser de produits de nettoyage abrasifs sur des surfaces sensibles (particulièrement avec la finition EP = inox poli brillant).

Nous recommandons d'utiliser si nécessaire la pâte de nettoyage pour l'acier inoxydable Schlüter®-CLEAN-CP.



## Mise en œuvre

Vous trouverez dans les prochaines pages la description des étapes de mise en œuvre des caniveaux. Pour plus de précisions, se reporter aux notices de montage incluses dans l'emballage des kits :

Schlüter®-KERDI-LINE-H

Schlüter®-KERDI-LINE-H 50 G2

Schlüter®-KERDI-LINE-F

Schlüter®-KERDI-LINE-V

Schlüter®-KERDI-LINE-V 50 G2

Schlüter®-KERDI-LINE-D (support à carreler)

### Montage en cas de faible hauteur de réservation disponible :

Schlüter®-KERDI-LINE-H, -H 50 G2, et -F sont destinés à une évacuation horizontale. Grâce à sa faible hauteur d'encombrement (60 mm), Schlüter®-KERDI-LINE-F convient tout particulièrement pour la rénovation. Lorsque la mise en œuvre d'une sortie d'évacuation verticale est possible, Schlüter®-KERDI-LINE-V permet de limiter la hauteur d'encombrement à 24 mm maximum.

### Schlüter®-KERDI-LINE-H Evacuation horizontale

1. Poser le support du caniveau sur un support plan à l'aide d'un niveau. Pour la compensation de défauts de planéité ou pour la mise à niveau, le support de caniveau peut aussi être posé et calé sur des plots de mortier suffisamment rapprochés ou sur un ragréage sur toute la surface. Pour un montage le long du mur, ajuster le support de caniveau en fonction de l'épaisseur du carrelage qui sera posé au mur. Pour un montage au centre de la douche, coller la bande en polystyrène fournie sur le côté le plus fin du support de caniveau afin d'obtenir une symétrie.

**Nota :** lorsqu'une isolation acoustique est nécessaire, il convient de prévoir un isolant phonique adapté et la bande périphérique correspondante, se référer au fabricant de l'isolation.

2. Mettre ensuite en place le corps de caniveau dans son support avec le tuyau d'évacuation découpé à la longueur voulue, et raccordé à l'évacuation du bâtiment (à la charge du plombier). Puis procéder à un contrôle d'étanchéité.

3. Puis monter le receveur avec pente Schlüter®-KERDI-SHOWER-L, le cas échéant avec panneau de mise à niveau, à la hauteur adéquate. Celui-ci arrivera à fleur du support de caniveau Schlüter®-KERDI-LINE-H (voir fiche technique 8.8). Une autre solution consiste à tirer une chape avec pente sur toute la surface de la douche, de sorte qu'elle arrive à fleur du caniveau.

4. Pour le collage de la collerette Schlüter®-KERDI, appliquer de la colle d'étanchéité Schlüter®-KERDI-COLL-L (voir fiche technique 8.4) avec une spatule crantée de 3 x 3 mm ou 4 x 4 mm sur l'étanchéité de surface voisine, puis y maroufler la collerette Schlüter®-KERDI. Les liaisons sol/murs et la périphérie du receveur seront traitées à l'aide de la bande Schlüter®-KERDI-KEBA, collée à l'aide de la colle Schlüter®-KERDI-COLL-L. Respecter le temps ouvert de la colle.

Des instructions de montage détaillées sont incluses dans chaque kit.



=> 1.  
Ajuster le support de caniveau

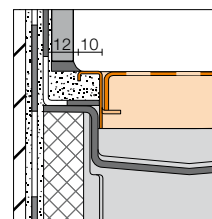

Fig. Cadre standard

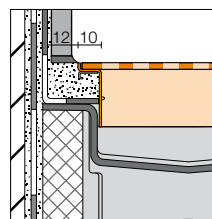

Fig. Cadre discret



=> 2.  
Mettre en place le corps de caniveau



=> 3.  
Poser à plat le panneau de mise à niveau



=> 3.  
Pousser le receveur en pente sous le bord du corps de caniveau



=> 4.  
Coller la collerette Schlüter®-KERDI avec Schlüter®-KERDI-COLL-L



Des angles préformés Schlüter®-KERDI-KERS, à coller avec la colle Schlüter®-KERDI-COLL-L, sont disponibles pour réaliser l'étanchéité au niveau de la liaison sol/mur/receveur.





### Schlüter®-KERDI-LINE-H 50 G2 Evacuation horizontale avec hauteur de garde d'eau de 50 mm

1. La pièce de raccord peut être raccourcie, mais un minimum de 15 mm doit être conservé pour l'emmancher dans le corps de siphon. Cette découpe permet de réduire la hauteur d'encombrement du caniveau jusqu'à un minimum de 120 mm.



=> 1.  
Raccourcir la pièce de raccord



=> 2.  
Revisser la pièce de raccord

2. Replacer la pièce de raccord sur le corps de caniveau et la visser à fond.



=> 3.  
Emmancher le corps de siphon sur la pièce de raccord



=> 4.  
Ajuster le support de caniveau

3. Placer le corps de siphon sur la pièce de raccord et l'enfoncer.

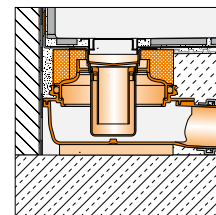

4a  
Montage le long d'un mur

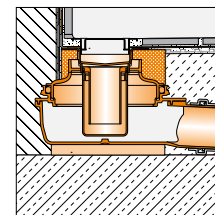

4b  
Montage encastré dans un mur

4. Déposer du mortier-colle sur le support à l'emplacement du caniveau, poser le caniveau avec son support et le corps de siphon dans le mortier-colle et l'enfoncer. S'assurer que le corps de siphon repose entièrement sur le support. Pour un montage le long du mur, ajuster le support de caniveau en fonction de l'épaisseur du carrelage qui sera posé au mur.



=> 5.  
Ajuster le tuyau d'évacuation



=> 6.  
Réaliser la chape avec forme de pente

5. Monter le tuyau d'évacuation (à la charge du plombier) et l'ajuster.



=> 7.  
Encoller le support



=> 8.  
Coller Schlüter®-DITRA-25

6. Réaliser la chape avec forme de pente (1 % minimum) sur toute la surface de la douche, de sorte qu'elle arrive à fleur du caniveau.

7. Déposer du mortier-colle C2 certifié QB sur la surface de la chape. Pour l'étanchéité avec Schlüter®-DITRA 25 ou Schlüter®-KERDI, il convient d'utiliser une spatule avec des crans de 4 x 4 x 4 mm.

8. Les raccords de lés doivent être réalisés de façon étanche : sur Schlüter®-DITRA 25, les lés sont posés bord à bord et pontés avec la bande Schlüter®-KERDI-KEBA collée avec la colle Schlüter®-KERDI-COLL-L. Sur Schlüter®-KERDI les lés sont raccordés par chevauchements de 5 cm collés avec la colle Schlüter®-KERDI-COLL-L. Le format de carreau sur Schlüter®-DITRA 25 ne doit pas être inférieur à 5 x 5 cm. Voir fiche produit 6.1 ou 8.1.

... autres étapes, comme pour Schlüter®-KERDI-LINE-H, à partir du point 4.

**Schlüter®-KERDI-LINE-F****Evacuation horizontale avec siphon perpendiculaire au corps de caniveau**

1. Positionner le joint fourni sur le raccord d'évacuation du corps de caniveau en respectant le sens de pose.

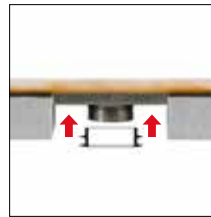

=&gt; 1.

2. Positionner ensuite le corps de siphon.



=&gt; 2.

3. Poser le caniveau sur un support plan à l'aide d'un niveau. Pour la compensation de défauts de planéité ou pour la mise à niveau, le caniveau peut aussi être calé sur un ragréage. Pour un montage le long du mur, ajuster le support de caniveau en fonction de l'épaisseur du carrelage qui sera posé au mur. Pour un montage au centre de la douche, coller la bande en polystyrène fournie sur le côté le plus fin du support de caniveau afin d'obtenir une symétrie.



=&gt; 3.

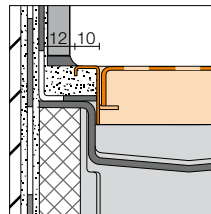

Fig. Cadre standard

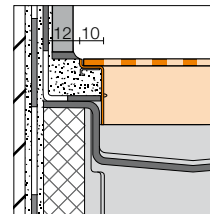

Fig. Cadre discret

4. Raccorder ensuite le siphon à l'évacuation du bâtiment (à la charge du plombier). Puis procéder à un contrôle d'étanchéité.



=&gt; 4.



=&gt; 4.

5. Réaliser la chape avec pente (2%) sur toute la surface de la douche, de sorte qu'elle arrive à fleur du caniveau Schlüter®-KERDI-LINE-F.



=&gt; 5.

6. Dès que la chape est accessible à la marche, coller la natte Schlüter®-DITRA 25 à l'aide d'un mortier-colle C2 certifié QB, avec une spatule crantée de 4 x 4 x 4 mm. Le format de carreau sur Schlüter®-DITRA 25 ne doit pas être inférieur à 5 x 5 cm (voir fiche produit 6.1).



=&gt; 6.

7. Pour le collage de la collerette Schlüter®-KERDI, appliquer de la colle d'étanchéité Schlüter®-KERDI-COLL-L (voir fiche technique 8.4) avec une spatule crantée de 3 x 3 mm ou 4 x 4 mm sur l'étanchéité de surface voisine puis y maroufler la collerette Schlüter®-KERDI. Les liaisons sol/murs et la périphérie du receveur seront traitées à l'aide de la bande Schlüter®-KERDI-KEBA, collée à l'aide de la colle Schlüter®-KERDI-COLL-L. Respecter le temps ouvert de la colle.



=&gt; 7.



## Schlüter®-KERDI-LINE-V, -VS, -VOS Evacuation verticale

1. Définir la position du caniveau d'évacuation et réaliser un carottage/une traversée dans la dalle pour le corps du siphon (versions -V et -VOS). Poser le support de caniveau sur un support plan à l'aide d'un niveau. Pour la compensation de défauts de planéité ou pour la mise à niveau, le corps de caniveau peut aussi être ajusté sur un ragréage. Pour un montage le long du mur, si nécessaire, ajuster le caniveau à l'aide de mortier-colle, en fonction de l'épaisseur du carrelage qui sera posé au mur. Pour un montage au centre de la douche, coller la bande en polystyrène fournie sur le côté le plus fin du support de caniveau afin d'obtenir une symétrie.

**Nota :** lorsqu'une isolation acoustique est nécessaire, il convient de prévoir un isolant phonique adapté et la bande périphérique correspondante, se référer au fabricant de l'isolation.

2. Mettre ensuite en place le corps de caniveau dans son support, et raccorder le siphon tube à l'évacuation du bâtiment (à la charge du plombier). Puis procéder à un contrôle d'étanchéité.

3. Monter ensuite le receveur avec pente Schlüter®-SHOWER-L (-LS). Celui-ci arrivera à fleur du support de caniveau Schlüter®-KERDI-LINE-V (voir fiche technique 8.8). Une autre solution consiste à tirer une chape avec pente (1% minimum) sur toute la surface de la douche, de sorte qu'elle arrive à fleur du caniveau.

4. Pour le collage de la collerette Schlüter®-KERDI, appliquer de la colle d'étanchéité Schlüter®-KERDI-COLL-L (voir fiche technique 8.4) avec une spatule crantée de 3 x 3 mm ou 4 x 4 mm sur l'étanchéité de surface voisine puis y maroufler la collerette Schlüter®-KERDI. Les liaisons sol/murs et la périphérie du receveur seront traitées à l'aide de la bande Schlüter®-KERDI-KEBA, collée à l'aide de la colle Schlüter®-KERDI-COLL-L. Respecter le temps ouvert de la colle.

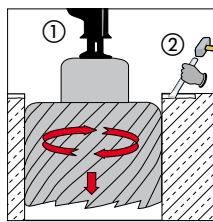

=> 1.  
Carottage / traversée de dalle

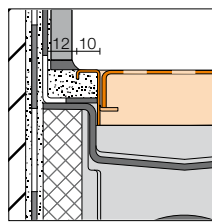

Fig. Cadre standard

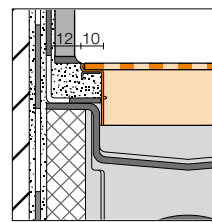

Fig. Cadre discret



=> 2.  
Mettre en place le tuyau d'évacuation



=> 3.  
Mettre en place le panneau avec pente de sorte qu'il arrive à fleur avec le support de caniveau



=> 4.  
Coller la collerette Schlüter®-KERDI avec la Schlüter®-KERDI-COLL-L



### Schlüter®-KERDI-LINE-V 50 G2 Évacuation verticale avec hauteur de garde d'eau de 50 mm

1. Définir la position de l'évacuation et réaliser un carottage/une traversée dans la dalle pour le corps du siphon. Puis positionner le corps de siphon dans le décaissé.

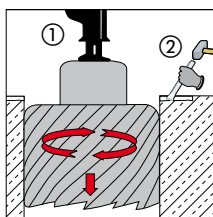

=> 1.  
Carottage / traversée de dalle



=> 2.  
Raccourcir la pièce de raccord

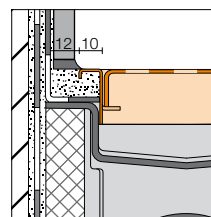

Fig. Cadre standard

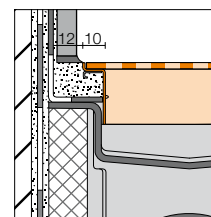

Fig. Cadre discret

2. La pièce de raccord peut être raccourcie, un minimum de 30 mm doit être conservé pour l'emmancher dans le corps de siphon. Cette découpe permet de réduire la hauteur d'encombrement du caniveau jusqu'à un minimum de 48 mm.



=> 3.  
Revisser la pièce de raccord



=> 4.  
Placer le corps de caniveau avec son support

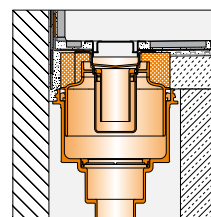

4a Montage le long d'un mur

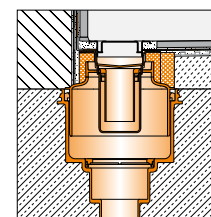

4b Montage encastré dans un mur

3. Replacer la pièce de raccord sur le corps de caniveau et la visser à fond.

4. Déposer du mortier-colle sur le support, à l'endroit destiné à recevoir le caniveau. Poser le corps de caniveau avec son support sur le corps de siphon et l'enfoncer. Si nécessaire, il est possible de rattraper la hauteur à l'aide de plots de mortier. Pour un montage le long du mur, si nécessaire, ajuster le caniveau à l'aide de mortier-colle, en fonction de l'épaisseur du carrelage qui sera posé au mur.



=> 5.  
Réaliser la chape avec forme de pente



=> 6.  
Déposer du mortier-colle

5. Réaliser la chape avec forme de pente (1 % minimum) sur toute la surface de la douche, de sorte qu'elle arrive à fleur du caniveau.



=> 7.  
Coller Schlüter®-DITRA-25 ou -KERDI

6. Déposer du mortier-colle C2 certifié QB sur la surface de la chape. Pour l'étanchéité avec Schlüter®-DITRA 25 ou Schlüter®-KERDI, il convient d'utiliser une spatule avec des crans de 4 x 4 x 4 mm.

7. Les raccords de lés doivent être réalisés de façon étanche : sur Schlüter®-DITRA-25, les lés sont posés bord à bord et pontés avec la bande Schlüter®-KERDI-KEBA collée avec la colle Schlüter®-KERDI-COLL-L. Sur Schlüter®-KERDI les lés sont raccordés par chevauchements de 5 cm collés avec la colle Schlüter®-KERDI-COLL-L. Le format de carreau sur Schlüter®-DITRA 25 ne doit pas être inférieur à 5 x 5 cm. Voir fiche produit 6.1 ou 8.1.

... autres étapes, comme pour Schlüter®-KERDI-LINE-H (à partir du point 4).





### Protection antifeu pour KERDI-LINE-V 50 G2 ... avec Schlüter®-KERDI-LINE-BS /-ZBS

Conformément au numéro d'homologation Z-19.17-1719, les pièces de ce système empêchent la propagation du feu entre les étages. L'insert pare-feu (Réf. KL BS) se place dans le corps du siphon du kit de caniveau d'évacuation Schlüter®-KERDI-LINE-V 50 G2.

#### Montage de l'insert pare-feu KL BS :

1. Mettre en place l'insert pare-feu (Fig. 1).
2. Mettre ensuite en place la bague de blocage en utilisant le lubrifiant fourni (Fig. 2).

L'utilisation du joint de traversée (en option, réf. KD ZBS), qui se met en place dans le carottage de la dalle (ø 160 mm), permet d'empêcher le passage de la chaleur, des flammes et de la fumée dans le cas où la température dépasserait 150°C : cette température déclenche l'expansion des produits, présents dans l'insert pare-feu, sous forme d'une mousse avec une durée de résistance au feu R120, R90, R60, R30 (selon la dalle).

**Attention : la protection anti-feu du joint de traversée KD ZBS ne fonctionne qu'en liaison avec l'insert pare-feu KL BS.**

Une autre solution consiste à noyer le corps du siphon dans du béton ou dans un mortier à base de ciment du groupe III.

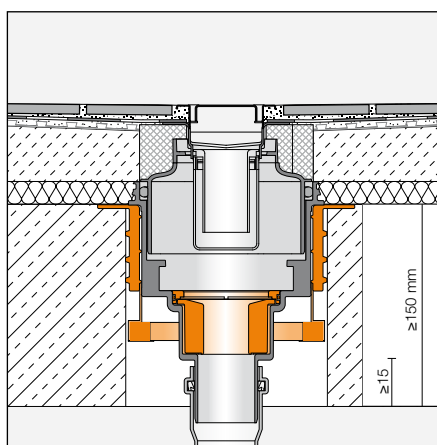
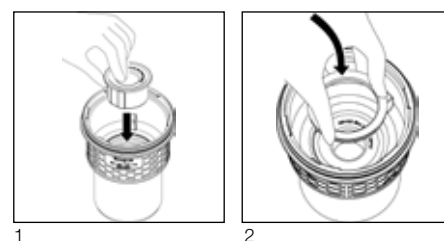

Joint de traversée KD ZBS avec fonction de protection anti-feu (uniquement en liaison avec l'insert pare-feu KL BS)

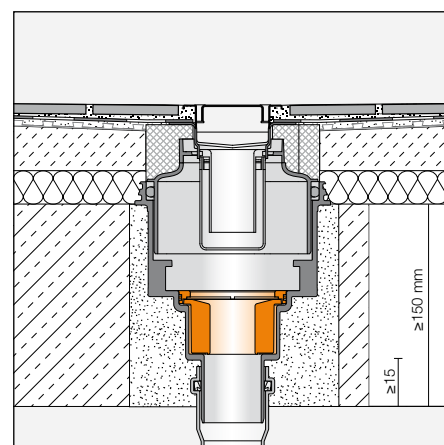

Insert de protection anti-feu KL BS



### Mise en œuvre de la collerette le long d'un mur

1. Découper la collerette Schlüter®-KERDI de façon à la coller bord à bord dans l'angle.
2. Coller la collerette Schlüter®-KERDI avec la colle d'étanchéité Schlüter®-KERDI-COLL-L. Découper la partie superflue de l'angle rentrant Schlüter®-KERDI-KERECK inclus dans le kit (dépend de la distance entre le caniveau et le mur, en fonction de l'épaisseur du carreau au mur).
3. Coller l'angle avec la colle étanche Schlüter®-KERDI-COLL-L.



=> 1.  
Découper la collerette KERDI



=> 2.  
Coller la collerette KERDI/  
Découper l'angle rentrant KERECK



=> 3.  
Coller l'angle rentrant Schlüter®-KERDI-KERECK

### Mise en œuvre du kit grille-cadre

1. Mettre en place le cadre dans le caniveau, avec les blocs en polystyrène pour maintenir son écartement.
2. Régler la hauteur du cadre, en fonction de l'épaisseur du revêtement, à l'aide des cales noires de réglage en hauteur et des vis papillon (voir fig. 2).
3. Garnir entièrement de mortier-colle la sous-face du cadre et poser le revêtement sur toute la surface de douche.
4. Après la prise du mortier-colle, dégager les blocs en polystyrène du cadre. Il convient ensuite de mettre en place la grille dans le cadre.



=> 1.  
Mettre en place le cadre avec les blocs en polystyrène pour maintenir son écartement



=> 2.  
Régler la hauteur du cadre à l'aide des cales et des vis papillon...

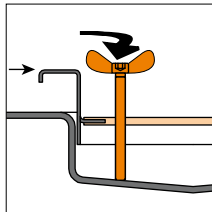

=> 2.  
...en fonction de l'épaisseur du revêtement (fig. cadre standard)

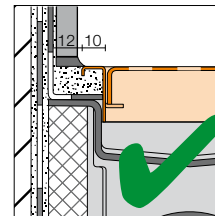

Montage correct  
(Fig. Cadre standard)

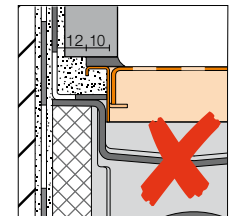

Montage incorrect  
(Fig. Cadre standard)

**Attention :** en cas de mise en œuvre d'un kit grille-cadre discret en inox poli brillant, retirer le film protecteur avant de réaliser le jointolement. Éliminer immédiatement les résidus de mortier-joint ou de mortier-colle.

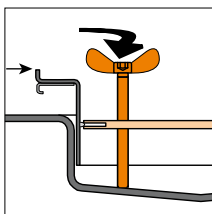

=> 2.  
...en fonction de l'épaisseur du revêtement (fig. cadre discret)

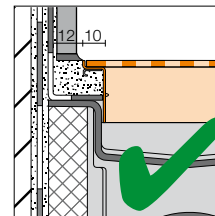

Montage correct  
(Fig. Cadre discret)

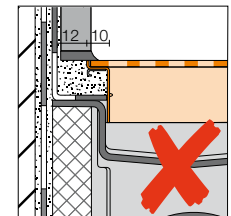

Montage incorrect  
(Fig. Cadre discret)



=> 3.  
Garnir de mortier-colle la sous-face du cadre puis poser le revêtement



=> 4.  
Mettre en place la grille



### Mise en œuvre de Schlüter®-KERDI-LINE-D Support à carrelé sans cadre

1. En cas de mise en œuvre le long d'un mur, retirer le film protecteur de la partie autocollante de la bande de recouvrement noire et la coller sur la collerette en KERDI, entre le caniveau et le mur.
2. Insérer le gabarit de pose (pièce(s) en plastique noir rigide) dans le corps de caniveau...
- 3...et poser le revêtement de la surface de douche. Les résidus de mortier-colle doivent être immédiatement éliminés dans leur totalité, et le revêtement doit venir entièrement contre le gabarit de pose.
4. Lors d'un montage le long d'un mur, la largeur B du revêtement à prévoir correspond à la distance libre entre le mur et l'arête intérieure du gabarit de pose à laquelle on retranche 1 mm. Lors d'un montage au centre de la douche, la largeur du revêtement à prévoir correspond à la cote intérieure du gabarit de pose (= 50 mm).  
Au niveau des petits côtés du caniveau, il est possible d'aligner la découpe du revêtement, destiné au support à carrelé, sur les joints du revêtement de la surface de douche, ou de laisser un espace d'évacuation de 5 mm.
5. Après la prise du mortier-colle, retirer le gabarit de pose et déposer du mortier-colle sur le support à carrelé.
6. Coller et ajuster le revêtement. Lors du jointoiement, protéger les espaces prévus pour l'évacuation de l'eau autour du support à carrelé.

**Nota :** les résidus de mortier-colle doivent être immédiatement éliminés dans leur totalité, et le revêtement doit venir entièrement contre le gabarit de pose.



=> 1.  
Mise en œuvre le long d'un mur :  
coller la bande de recouvrement



=> 2.  
Mettre en place le gabarit de  
pose dans le corps du caniveau



=> 3.  
Poser le revêtement



=> 4.  
Prendre les mesures pour le  
carrelage du support à carrelé...

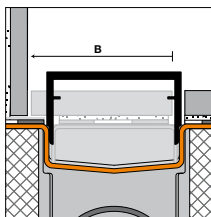

=> 4.  
...à l'aide du gabarit de pose, voir  
explications de l'étape 4.



=> 5.  
Coller le revêtement sur le  
support à carrelé



=> 6.  
Lors du jointoiement, protéger les  
espaces prévus pour l'évacuation  
de l'eau autour du support à  
carrelé.

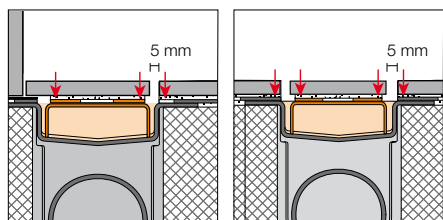

Voir étape 4. : montage le long  
d'un mur

Voir étape 4. : montage au centre  
de la douche



## Vue d'ensemble

### Longueurs de caniveaux

mm	500	600	700	800	900	1000	1100	1200	1300	1400	1500	1600	1700	1800
KERDI-LINE-H	•	•	•	•	•	•	•	•	•	•	•	•	•	•
KERDI-LINE-H 50 G2	•	•	•	•	•	•	•	•	•	•	•	•	•	•
KERDI-LINE-F	•	•	•	•	•	•	•	•						
KERDI-LINE-V	•	•	•	•	•	•	•	•	•	•	•	•	•	•
KERDI-LINE-V 50 G2	•	•	•	•	•	•	•	•	•	•	•	•	•	•
KERDI-LINE-VS	•	•	•	•	•	•	•	•	•	•	•	•	•	•
KERDI-LINE-VOS			•	•	•	•	•	•						

### Kit grille/cadre standard en acier inox poli brillant

mm	500	600	700	800	900	1000	1100	1200
Cadre standard, H = 19 mm	•	•	•	•	•	•	•	•
Grilles A et B	•	•	•	•	•	•	•	•
Support à carreler C	•	•	•	•	•	•	•	•

### Kit grille/cadre discret en acier inox brossé (Schlüter®-KERDI-LINE-STYLE)

mm	500	600	700	800	900	1000	1100	1200	1300	1400	1500	1600	1700	1800
Cadre discret, H = 23 mm	•	•	•	•	•	•	•	•	•	•	•	•	•	•
Grilles E/F/G	•	•	•	•	•	•	•	•	•	•	•	•	•	•

### Kit grille/cadre standard en acier inox brossé

mm	500	600	700	800	900	1000	1100	1200	1300	1400	1500	1600	1700	1800
Cadre standard, H = 19 mm	•	•	•	•	•	•	•	•	•	•	•	•	•	•
Cadre standard, H = 30 mm	•	•	•	•	•	•	•	•						
Grilles A et B	•	•	•	•	•	•	•	•	•	•	•	•	•	•
Support à carreler C	•	•	•	•	•	•	•	•	•	•	•	•	•	•
Support à carreler D*	•	•	•	•	•	•	•	•	•	•	•	•	•	•

\* La longueur du support à carreler sélectionné doit correspondre à celle du caniveau.





## Mise en œuvre

### Schlüter®-KERDI-LINE-H

#### Évacuation horizontale avec siphon intégré

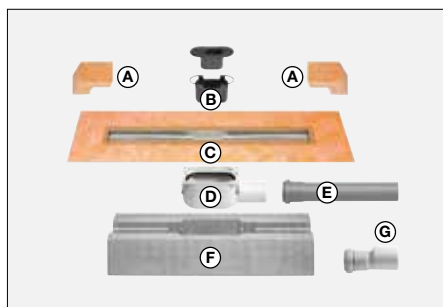

- A Angles préformés (pour raccordement au mur)
- B Siphon en deux parties
- C Corps de caniveau en acier inox. V4A avec collerette d'étanchéité collée
- D Corps du siphon
- E Tuyau d'évacuation
- F Support du caniveau
- G Raccord de transition DN 40 à DN 50 (uniquement pour KERDI-LINE-H 40)

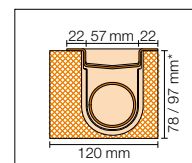

Coupe transversale –  
Montage le long d'un mur

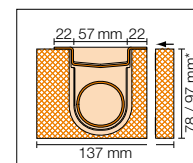

Coupe transversale –  
Montage au centre de la  
douche

\* Hauteur du support de caniveau :  
DN 40 (40 mm) = 78 mm  
DN 50 (50 mm) = 97 mm

Débit DN 40 selon NF/DIN EN 1253 :  
pour 2 cm de hauteur d'accumulation d'eau  
= 0,5 l/s (30 l/min)  
pour 1 cm de hauteur d'accumulation d'eau  
= 0,42 l/s (25 l/min)  
Hauteur de garde d'eau 25 mm

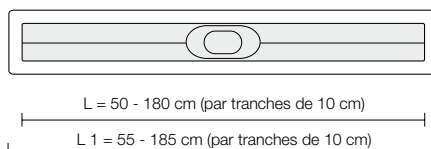

Débit DN 50 selon NF/DIN EN 1253 :  
pour 2 cm de hauteur d'accumulation d'eau  
= 0,6 l/s (36 l/min)  
pour 1 cm de hauteur d'accumulation d'eau  
= 0,57 l/s (34 l/min)  
Hauteur de garde d'eau 30 mm

### Schlüter®-KERDI-LINE-H 50 G2

#### Évacuation horizontale avec siphon intégré

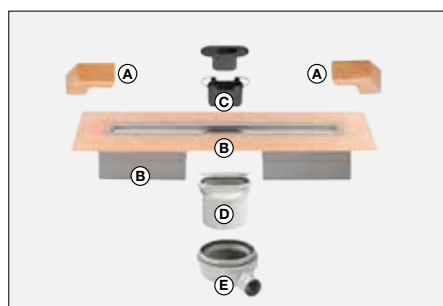

- A Angles préformés (pour raccordement au mur)
- B Corps de caniveau en acier inox. V4A avec collerette d'étanchéité collée
- C Siphon en deux parties
- D Pièce de raccord
- E Corps de siphon

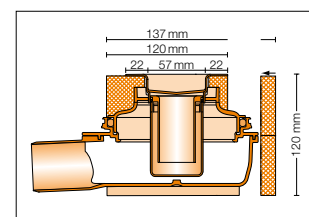

Coupe transversale

Débit DN 50 selon NF/DIN EN 1253 :  
pour 2 cm de hauteur d'accumulation d'eau  
= 0,8 l/s (48 l/min)  
pour 1 cm de hauteur d'accumulation d'eau  
= 0,72 l/s (43 l/min)  
Hauteur de garde d'eau 50 mm

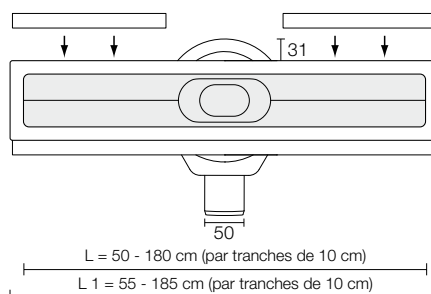



**Schlüter®-KERDI-LINE-F**

**Evacuation horizontale avec siphon**

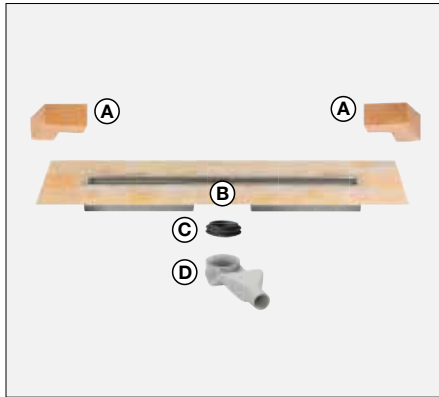

- A Angles préformés (pour raccordement au mur)
- B Corps de caniveau en acier inox. V4A avec colle-rette d'étanchéité collée et support de caniveau
- C Joint de liaison
- D Siphon

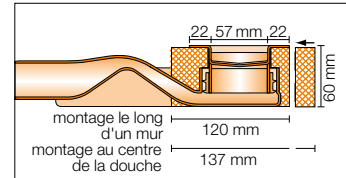

Coupe transversale

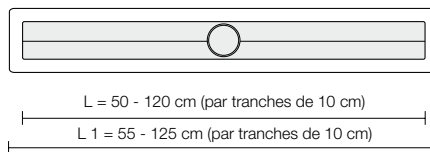

Débit DN 40 selon NF/DIN EN 1253 :  
 pour 2 cm de hauteur d'accumulation d'eau = 0,45 l/s (26 l/min.)  
 pour 1 cm de hauteur d'accumulation d'eau = 0,42 l/s (25 l/min.)  
 Hauteur de garde d'eau 25 mm

**Schlüter®-KERDI-LINE-V**

**Evacuation verticale avec siphon intégré**

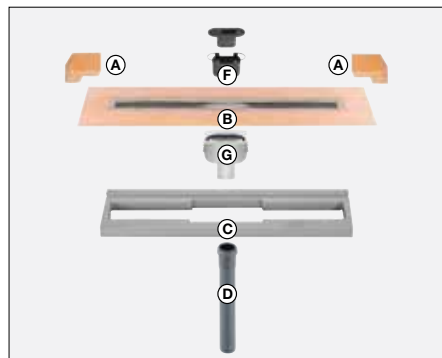

- A Angles préformés (pour raccordement au mur)
- B Corps de caniveau en acier inox. V4A, avec colle-rette d'étanchéité collée
- C Support de caniveau
- D Tuyau d'évacuation DN 50 (l = 250 mm)
- F Siphon en deux parties
- G Corps du siphon

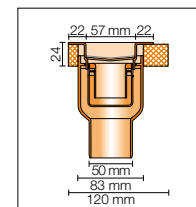

Coupe transversale – Montage le long d'un mur

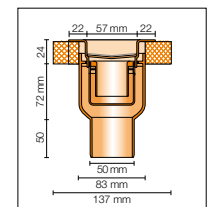

Coupe transversale – Montage au centre de la douche

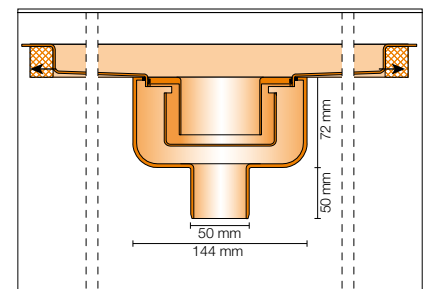
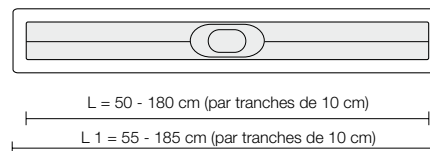

Coupe longitudinale

Débit DN 50 selon NF/DIN EN 1253 :  
 pour 2 cm de hauteur d'accumulation d'eau = 0,8 l/s (48 l/min)  
 pour 1 cm de hauteur d'accumulation d'eau = 0,75 l/s (45 l/min)  
 Hauteur de garde d'eau 30 mm



**Schlüter®-KERDI-LINE-VS /-VOS**  
**Évacuation verticale avec siphon-tube**

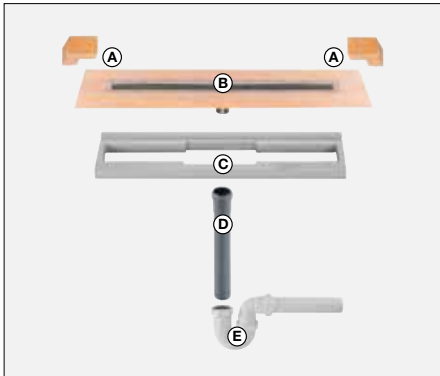

- A Angles préformés (pour raccordement au mur)
- B Corps de caniveau en acier inox. V4A, avec collerette d'étanchéité collée
- C Support du caniveau
- D Tuyau d'évacuation DN 50 (l = 250 mm)
- E Siphon-tube

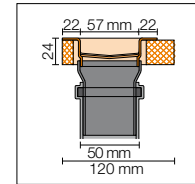

Coupe transversale –  
Montage le long d'un mur

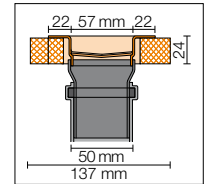

Coupe transversale –  
Montage au centre de la  
douche

**Schlüter®-KERDI-LINE-VS**

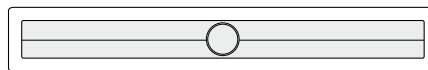

L = 50 - 180 cm (par tranches de 10 cm)  
 L 1 = 55 - 185 cm (par tranches de 10 cm)

**Schlüter®-KERDI-LINE-VOS**

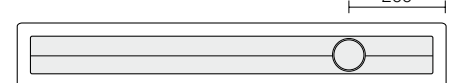

L = 70 - 120 cm (par tranches de 10 cm)  
 L 1 = 75 - 125 cm (par tranches de 10 cm)

Débit DN 50 selon NF/DIN EN 1253 :  
 pour 2 cm de hauteur d'accumulation d'eau  
 = 1,0 l/s (60 l/min.)  
 pour 1 cm de hauteur d'accumulation d'eau  
 = 0,95 l/s (57 l/min.)  
 Hauteur de garde d'eau 50 mm

**Schlüter®-KERDI-LINE-V 50 G2**  
**Évacuation verticale avec siphon intégré**

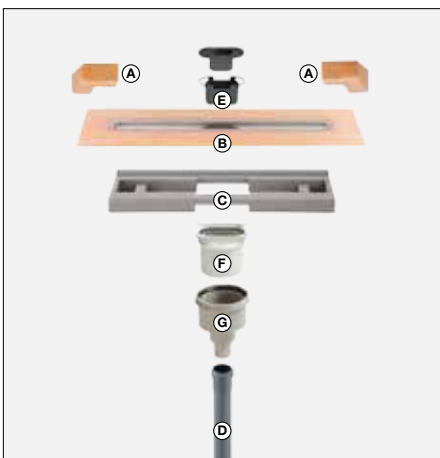

- A Angles préformés (pour raccordement au mur)
- B Corps de caniveau en acier inox. V4A avec collerette d'étanchéité collée
- C Support de caniveau
- D Tuyau d'évacuation
- E Siphon en deux parties
- F Pièce de raccord
- G Corps de siphon

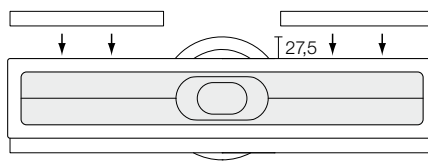

L = 50 - 180 cm (par tranches de 10 cm)  
 L 1 = 55 - 185 cm (par tranches de 10 cm)

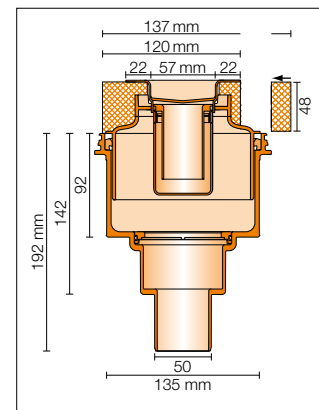

Coupe transversale

Débit DN 50 selon NF/DIN EN 1253 :  
 pour 2 cm de hauteur d'accumulation d'eau  
 = 1,0 l/s (60 l/min.)  
 pour 1 cm de hauteur d'accumulation d'eau  
 = 0,95 l/s (57 l/min.)  
 Hauteur de garde d'eau 50 mm



**Cadre, H= 19 mm**

acier inox brossé ou poli brillant  
... pour revêtements de 3 à 15 mm  
d'épaisseur

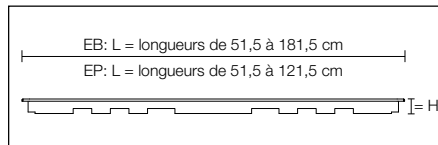

**Cadre, H= 30 mm**

acier inox brossé  
... pour revêtements de 13 à 25 mm  
d'épaisseur

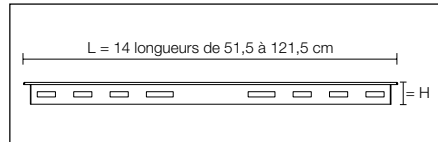

**Grille design A**

acier inox brossé ou poli brillant

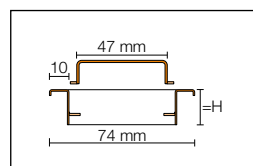

**Grille design B**

acier inox brossé ou poli brillant

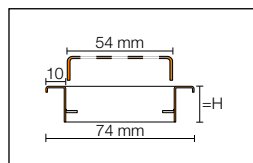

**Support à carreler C**

acier inox brossé ou poli brillant  
pour revêtements de 10 mm d'épaisseur  
maximum

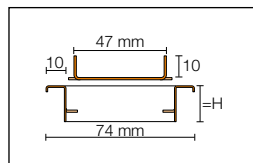

**Support à carreler D (sans cadre)**

pour toutes les épaisseurs de revêtement

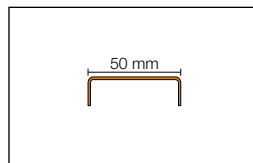

La longueur du support à carreler doit correspondre à la longueur du caniveau.



**Cadre discret, H = 23 mm**

Inox V4A

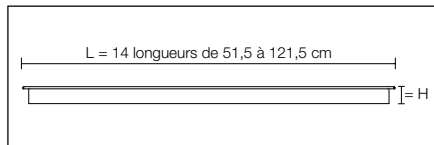
... pour revêtements de 6 à 18 mm  
d'épaisseur**Grille design FLORAL (E)**

acier inox brossé

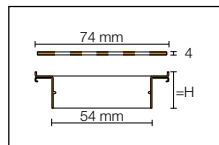
**Grille design CURVE (F)**

acier inox brossé

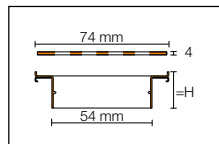
**Grille design PURE (G)**

acier inox brossé

