

Ecophon Master™ A

Système adapté aux bureaux en open-space et autres espaces où les exigences en matière d'absorption acoustique sont élevées, avec un démontage de panneaux facile. Ecophon Master A se pose sur ossature apparente T24. Chaque panneau est facilement démontable. Le système est composé de panneaux Ecophon Master A et d'un système d'ossatures Ecophon Connect T24, avec un poids approximatif de 5 kg/m². Les panneaux sont en laine de verre 3ème génération de haute densité, combinant l'utilisation du verre recyclé et un liant à base végétale. La face exposée est traitée Akutex FT. Le dos des panneaux est revêtu d'un voile de verre. Les bords sont peints. L'ossature est en acier galvanisé.



Gdynia, Poland

GAMME DE SYSTÈME

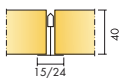

Taille, mm	600x600	1200x600	1200x1200
T15	•	•	•
T24	•	•	•
Epaisseur (ép)	40	40	40
Schéma de montage	M56	M56	M56



Dalle Master A



Coupe sur système Master A

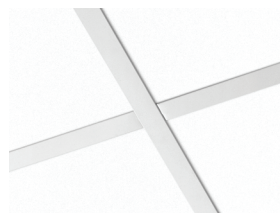

Système Master A



Acoustique

Absorption acoustique:

Résultats selon la norme EN ISO 354. Classification selon la norme EN ISO 11654, et valeurs estimatives du coefficient de réduction sonore NRC et de la moyenne d'absorption acoustique SAA selon la norme ASTM C 423.

α_p Coefficient d'absorption pratique

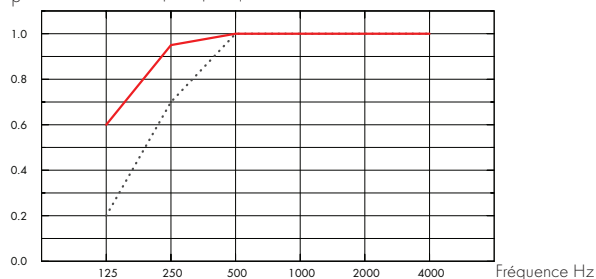

... Master A 40 mm, 50 mm o.d.s.

— Master A 40 mm, 200 mm o.d.s.

o.d.s = hht = hauteur de construction hors tout

ép mm	hht mm	α_p Coefficient d'absorption pratique						α_w	Classe d'absorption
		125 Hz	250 Hz	500 Hz	1000 Hz	2000 Hz	4000 Hz		
40	50	0.20	0.70	1.00	1.00	1.00	1.00	1.00	A
40	200	0.60	0.95	1.00	1.00	1.00	1.00	1.00	A

ép mm	hht mm	NRC	SAA
40	50	1.00	1.00

ép mm	AC(1.5) Classe d'absorption acoustique, ASTM E1111, ASTM E1110	D_{nfw} Isolement acoustique latéral pondéré standard, ISO 10848-2	CAC dB Classe d'atténuation acoustique du plafond, ASTM 1414, ASTM E413
40	200	28	30



Accessibilité

Les dalles sont facilement démontables. Hauteur minimum de démontabilité selon les schémas de montage.



Entretien

Peut être épousseté ou dépoussiéré à l'aspirateur quotidiennement, et/ou nettoyé au chiffon humide une fois par semaine.



Rendement lumineux

White Frost, l'échantillon NCS le plus proche est le S 0500-N, 85% de réflexion lumineuse (dont plus de 99% de réflexion diffuse). Coefficient de rétro-réflexion de 63 mcd/(m²x). Brillance < 1.



Influence du climat

Le panneau supporte en permanence jusqu'à 95% d'humidité relative à 30°C sans flèche, ni déformation, ni dégradation (EN 13964).

Les dalles pour ambiance spécialement humide et chaude peuvent être disponibles. Consultez Ecophon pour la prescription dans votre projet



Environnement intérieur

Certificat / Label

Classement M1 Finlandais	•
Étiquetage Sanitaire A+	•
Association Suédoise Asthme et Allergies	•
Label Danois Climat intérieur	•
California Emission Regulation, CDPH	•



Influence sur l'environnement

Totalement recyclable.



CO₂

Kg CO ₂ equiv/m ²	4,22
---	------

D'après la FDES conforme à la norme ISO 14025 / EN 15804



Sécurité incendie

Pays	Norme	Classification
Europe	EN 13501-1	A2-s1,d0

La laine de verre qui compose les panneaux, est testée et classée non combustible selon la norme EN ISO 1182 / D.O.P. téléchargeable sur www.ecophon.fr



Propriétés mécaniques

Concernant la charge et les conditions de surcharge du système, voir les tableaux sous les schémas de montage correspondants, ou consulter sur le site, la fiche produit : onglet "propriétés techniques", rubrique "propriétés mécaniques".



Mise en oeuvre

Mise en œuvre selon les schémas de montage, guides d'installation et logiciels de dessin assisté. Pour la hauteur minimum de l'ensemble du système voir quantitatif.



CE

Le marquage CE confirme des performances importantes des produits comme l'absorption acoustique, les émissions, la sécurité incendie et la capacité de charge. Tous les plafonds Ecophon sont marqués CE selon la norme Européenne EN13964, et la performance individuelle du produit est déclarée dans la Déclaration de Performance (DoP)

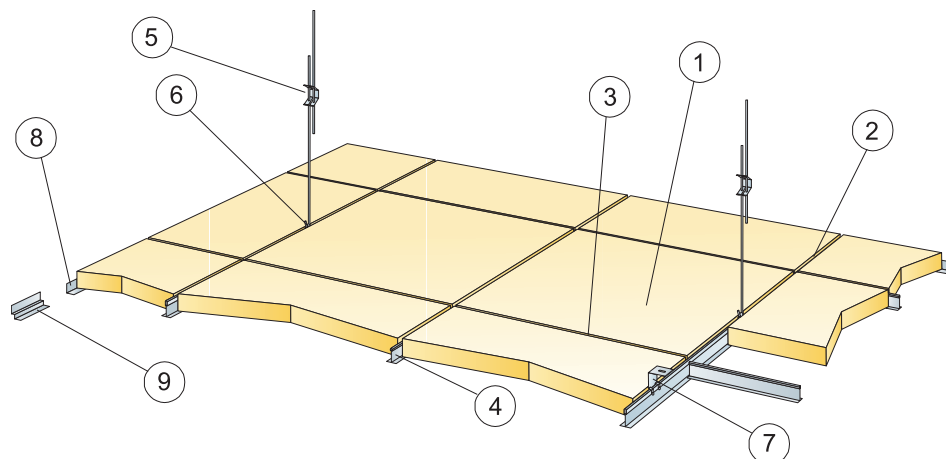

© Ecophon Group

QUANTITÉS SPÉCIFIQUES (HORS CHUTES)

		Taille, mm		
		600x600	1200x600	1200x1200
1	Master A	2,8/m ²	1,4/m ²	0,7/m ²
2	Profil porteur T24 Connect, installé tous les 1200 mm. (Max distance du mur 600 mm jusqu'à 1200 mm si pas de charge entre porteur et mur).	0,9m/m ²	0,9m/m ²	0,9m/m ²
3	Entretoise Connect T24, L=1200 mm, installée tous les 600 mm	1,7m/m ²	1,7m/m ²	0,9m/m ²
4	Entretoise Connect, L= 600 mm	0,9m/m ²	-	-
5	Suspente réglable installée tous les 1200 mm (Distance max. du mur 600 mm)	0,7/m ²	0,7/m ²	0,7/m ²
6	Clip de suspension Connect	0,7/m ²	0,7/m ²	0,7/m ²
7	Pour fixation directe: Equerre de fixation directe Connect, installée tous les 1200 mm	0,7/m ²	0,7/m ²	0,7/m ²
8	Cornière de rive Connect (fixée tous 300 mm)	Cf. calepinage		
9	Cornière de rive à joint creux Connect (fixée tous les 300 mm)	Cf. calepinage		
Δ Hauteur minimale de construction hors tout : 100 mm avec suspente réglable, 50 mm avec fixation directe		-	-	-
δ Hauteur minimale de démontabilité : 170 mm, 200 mm pour 1200x1200 mm		-	-	-

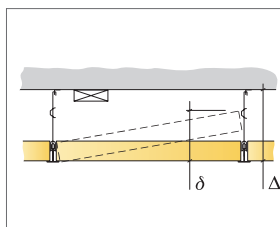

Hauteur totale de construction

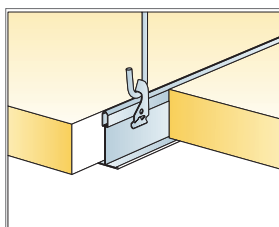

Suspente ajustable avec clip de suspension

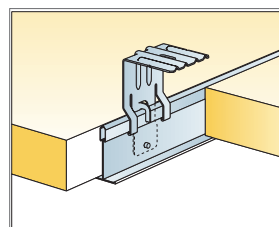

Avec équerre de fixation directe

Taille, mm	Charge maximale utile	Capacité de charge minimale
600x600	40	160
1200x600	40	160
1200x1200	40	160

Charge appliquée/Surcharge admissible