

Echafaudage VITO 49

L'échafaudage du maçon.

- Echafaudage galvanisé
- Classe 4 (300 kg/m²) avec travée de 3 m
- Ø des montants 48,3 mm, Epaisseur 2,6 mm
- Entraxe des montants 0,945 m, largeur de plancher 0,90 m

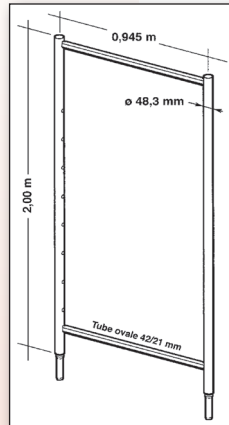

Fleuron de nos produits échafaudage, cette gamme offre aux entreprises de gros oeuvre de nombreuses solutions de montage. Grâce à ses nombreux composants et leur système d'accrochage à 360°, tous les chantiers de maçonnerie et couverture, peuvent être traités sans difficulté.

Les montants des éléments d'élévation sont munis d'un manchon en étoile et réalisés à partir de tube en acier de Ø 48,3 mm / ép. 2,6 mm et offrent un entraxe de 945 mm.

Les traverses qui reçoivent les planchers sont réalisées à partir de tube acier formoval 42 mm / 21 mm ép. 2 mm. Le VITO 49 peut être équipé de garde-corps de sécurité et permet de réaliser toutes les longueurs de façade avec ses garde-corps fixes de 3 m, et garde-corps extensibles. Il est proposé en version galvanisé à chaud et peut être équipé de planchers alu/bois, acier, ou aluminium.

Départ : éléments standards galvanisés

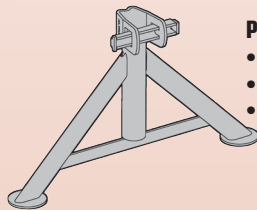

Pied fixe

- Hauteur 300 mm
- 3,3 kg
- Réf. J01929

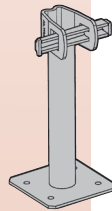

Pied simple

- Hauteur 300 mm
- 2,6 kg
- Réf. J01901

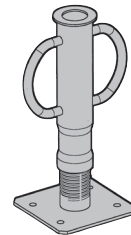

Pied à vérin

- 270 à 450 mm
- électrozingué
- 3 kg
- Réf. J00345

Accessoires galvanisés

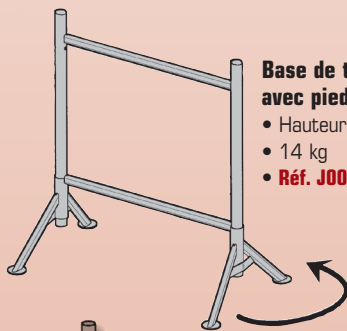

Base de tréteau avec pieds orientables

- Hauteur 1,19 m
- 14 kg
- Réf. J00100

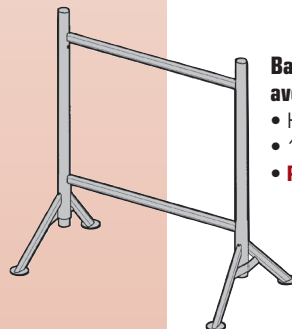

Base de tréteau avec pieds fixes

- Hauteur 1,19 m
- 14 kg
- Réf. J00111

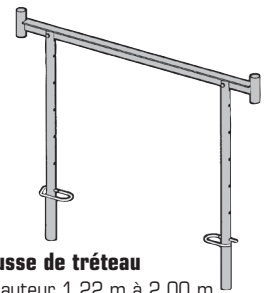

Hausse de tréteau

- Hauteur 1,22 m à 2,00 m
- 5,5 kg
- Réf. J00009
- Adaptable sur base de tréteau Réf. J00100 et Réf. J00111



Pied réglable complet

- 0,30 m à 1,50 m
- 10 kg
- Réf. V1952
- Composé de :
 - Vérin Réf. Q150
 - Rallonge Réf. Q1919
 - Manchon Réf. J00331

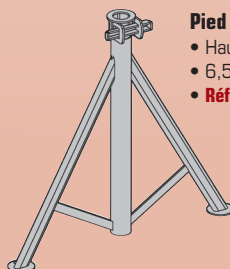

Pied triangle

- Hauteur 0,74 m
- 6,5 kg
- Réf. 001016

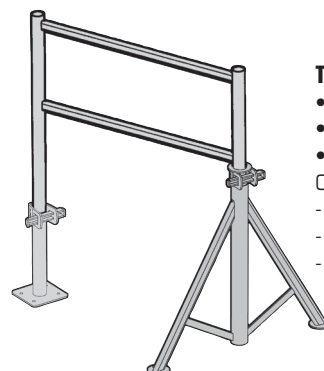

Tréteau dauphiné

- hauteur 1,15 m
- 18 kg
- Réf. V01924
- Composé de :
 - 1 Pied simple Réf. J01901
 - 1 Pied triangle Réf. 001016
 - 1 Echelle 0,85 m Réf. J00069

Elévation : éléments standards galvanisés

Echafaudage VITO 49

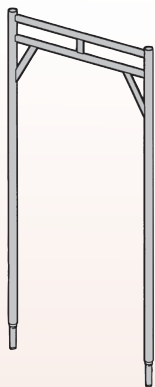

Echelle 2 m passage
 • 17 kg
 • Réf. J00076

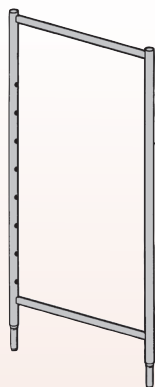

Echelle 2 m 2 barreaux percée
 • 16 kg
 • Réf. J00080

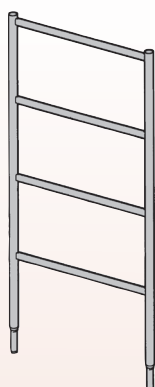

Echelle 2 m 4 barreaux
 • 18 kg
 • Réf. J00071

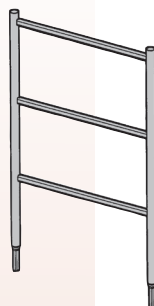

Echelle 1m 50 3 barreaux
 • 14 kg
 • Réf. J00066

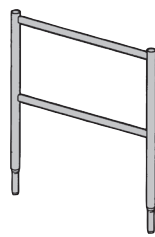

Echelle 1m 2 barreaux
 • 10 kg
 • Réf. J00070

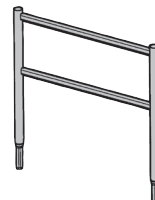

Echelle 0,85 m 2 barreaux
 • 9 kg
 • Réf. J00069



Pilier de faite 1m20
 • 6 kg
 • Réf. J00092

Protection : éléments standards galvanisés

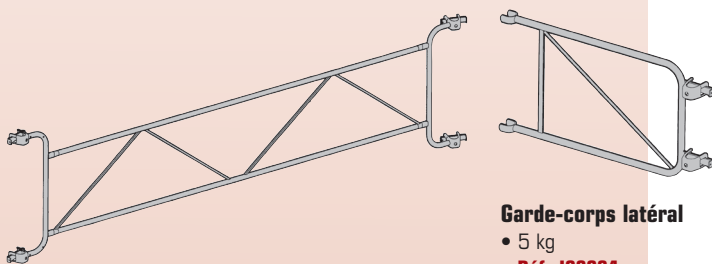

Garde-corps fixe de 3m
 • 14 kg
 • Réf. J00072

Garde-corps latéral
 • 5 kg
 • Réf. J00084

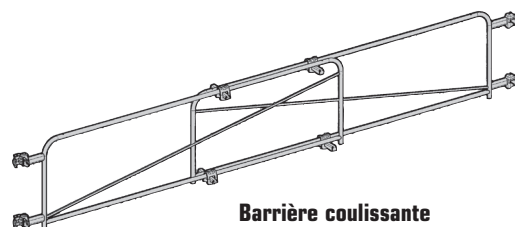

Barrière coulissante
 • 2,10 m à 3,50 m
 • 14 kg
 • Réf. J00078

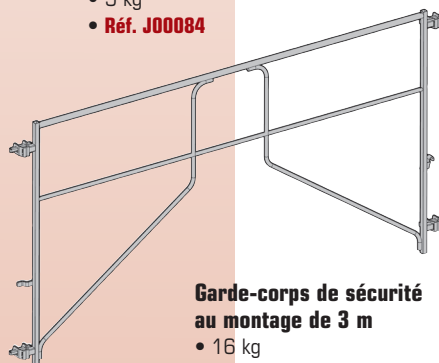

Garde-corps de sécurité au montage de 3 m
 • 16 kg
 • Réf. V3126

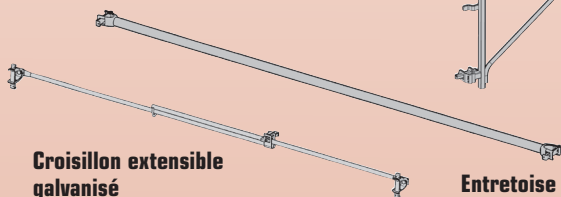

Croissillon extensible galvanisé
 • 2,25 m à 4 m
 • 7 kg
 • Réf. J00079

Entretoise de montage 3m
 • 10 kg
 • Réf. J00090

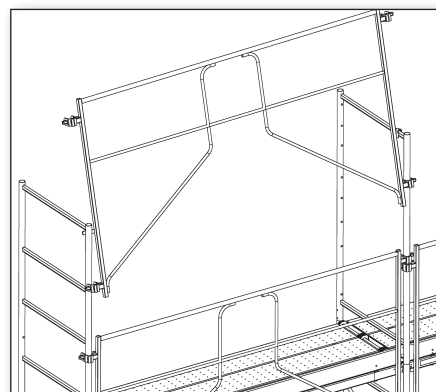

Accessoires galvanisés

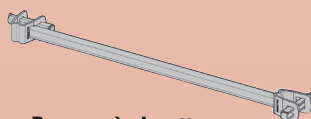

Barreau à clavettes
 • 3 kg
 • Réf. J01916

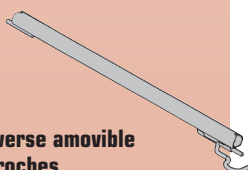

Traverse amovible à broches
 • 3 kg
 • Réf. J01926

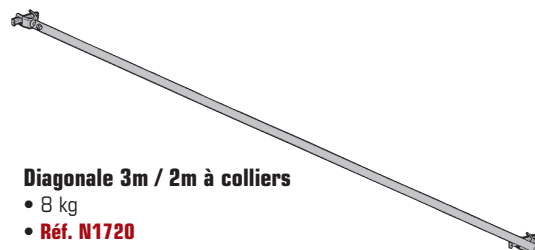

Diagonale 3m / 2m à colliers
 • 8 kg
 • Réf. N1720

Echafaudage VITO 49

Accessoires

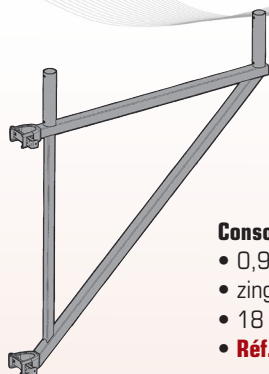

Console de déport

- 0,90 m
- zinguée
- 18 kg
- Réf. J00089

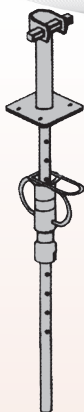

Passage de balcon complet

- Galvanisé
- 10 kg
- Réf. V0549

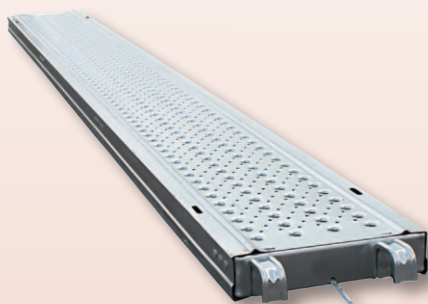
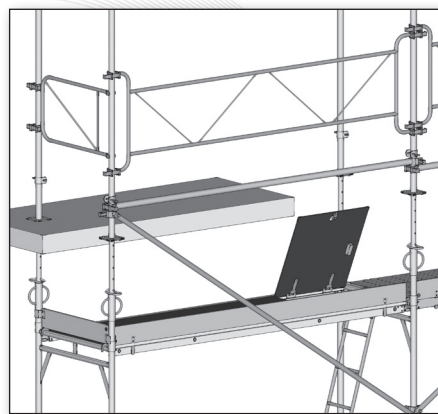

Planchers

Plancher acier galvanisé (300 kg/m²)

- 0,30 m x 3,00 m
- 19 kg
- Réf. EDA3000

Plancher aluminium (200 kg/m²)

- 0,30 m x 3,00 m
- 12 kg
- Réf. ALU3000



3 planchers largeur 0,30 m par niveau

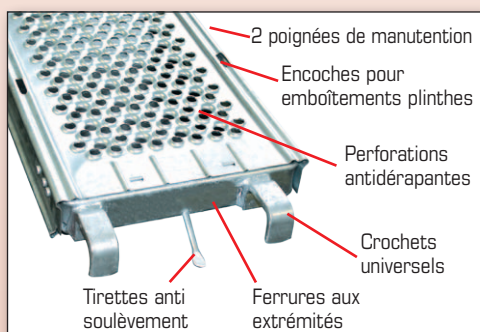

Plancher alu/bois avec trappe (200 kg/m²)

- 0,85 m x 3,00 m
- 1 plancher largeur 0,85 m par niveau
- 27 kg
- Réf. G385T

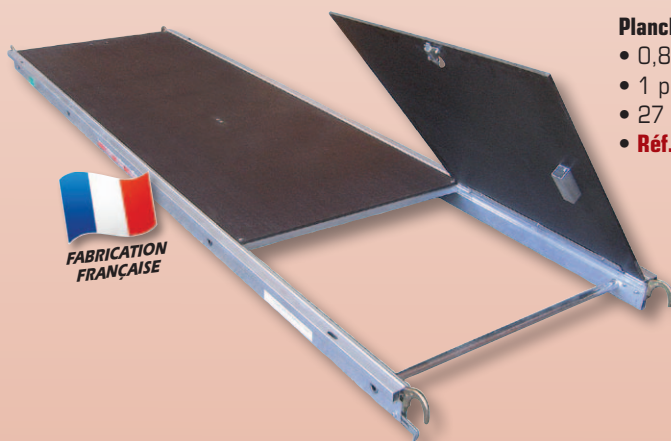

FABRICATION FRANÇAISE

Echelle d'accès

- acier galvanisé
- 8 kg
- Réf. 562392

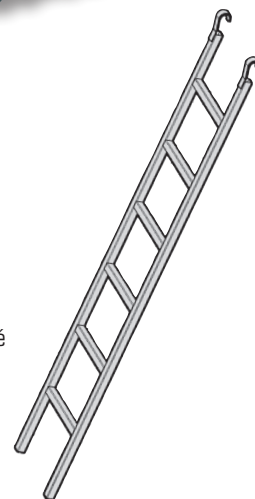

Plinthes

Plinthe d'extrémité acier

- 2 kg
- Réf. J04878

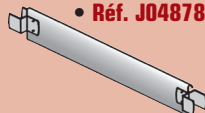

Plinthe 3 m acier

- 3 kg
- Réf. N4876

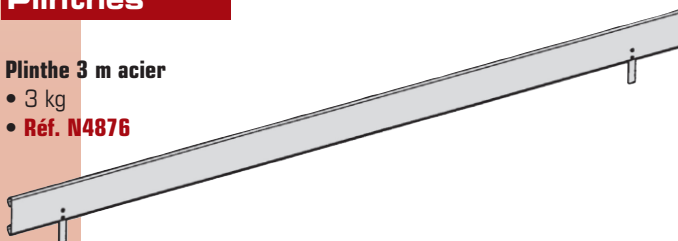

Lot 60 m²

- Longueur de travail 10 m
- Hauteur de travail 6 m
- Classe 4 : 300 kg/m²

Lot VITO 49 - 60 m²

Désignation	Réf.	Qté
Structure :		
Pied simple	J01901	4
Pied fixe	J01929	4
Echelle 2 m 2 barreaux percée	J00080	4
Echelle 2 m 4 barreaux	J00071	4
Echelle 1,50 m 3 barreaux	J00066	2
Pilier de faite 1,20 m	J00092	2
Entretoise de montage de 3 m	J00090	3
Garde-corps fixe de 3 m	J00072	6
Planchers :		
Plancher alu/bois 0,85 x 3 m trappe	G385T	2
Echelle d'accès acier	562392	2
Plancher acier 0,30 x 3 m (300 kg/m ²)	EDA3000	12
Plinthes :		
Plinthe acier 3 m	N4876	6
Plinthe extrémité acier galva	J04878	4

Lot 60 m² avec garde corps fixe

- Structure seule - Réf. L49-060-GF
- Structure + planchers - Réf. L49-060-GFP
- Structure + planchers + plinthes - Réf. L49-060-GFPP



- Hauteur de travail = hauteur du dernier plancher + 2 m - Longueur de travail = longueur de la structure + (2 x 0,50 m).
- Prévoir les amarrages en fonction des lots et des chantiers (tous les 24 m² en échafaudage non banché).

Lot 91 m²

- Longueur de travail 13 m
- Hauteur de travail 7 m
- Classe 4 : 300 kg/m²

Lot VITO 49 - 91 m²

Désignation	Réf.	Qté
Structure :		
Pied simple	J01901	5
Pied fixe	J01929	5
Echelle 0,85 m 2 barreaux	J00069	5
Echelle 2 m 2 barreaux percée	J00080	6
Echelle 2 m 4 barreaux	J00071	4
Echelle 1,50 m 3 barreaux	J00066	2
Pilier de faite 1,20 m	J00092	3
Garde-corps fixe de 3 m	J00072	12
Planchers :		
Plancher alu/bois 0,85 x 3 m trappe	G385T	2
Echelle d'accès acier	562392	2
Plancher acier 0,30 x 3 m (300 kg/m ²)	EDA3000	30
Plinthes :		
Plinthe acier 3 m	N4876	8
Plinthe extrémité acier galva	J04878	4

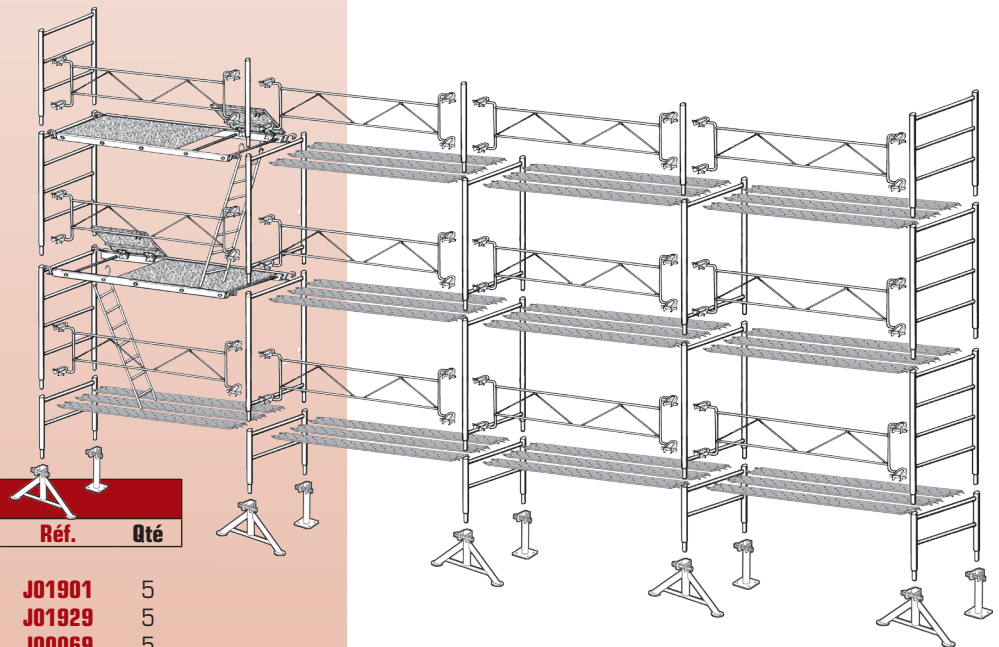

Lot 91 m² avec garde corps fixe

- Structure seule - Réf. L49-091-GF
- Structure + planchers - Réf. L49-091-GFP
- Structure + planchers + plinthes - Réf. L49-091-GFPP