

# Jokey 900 Gabarit de perçage

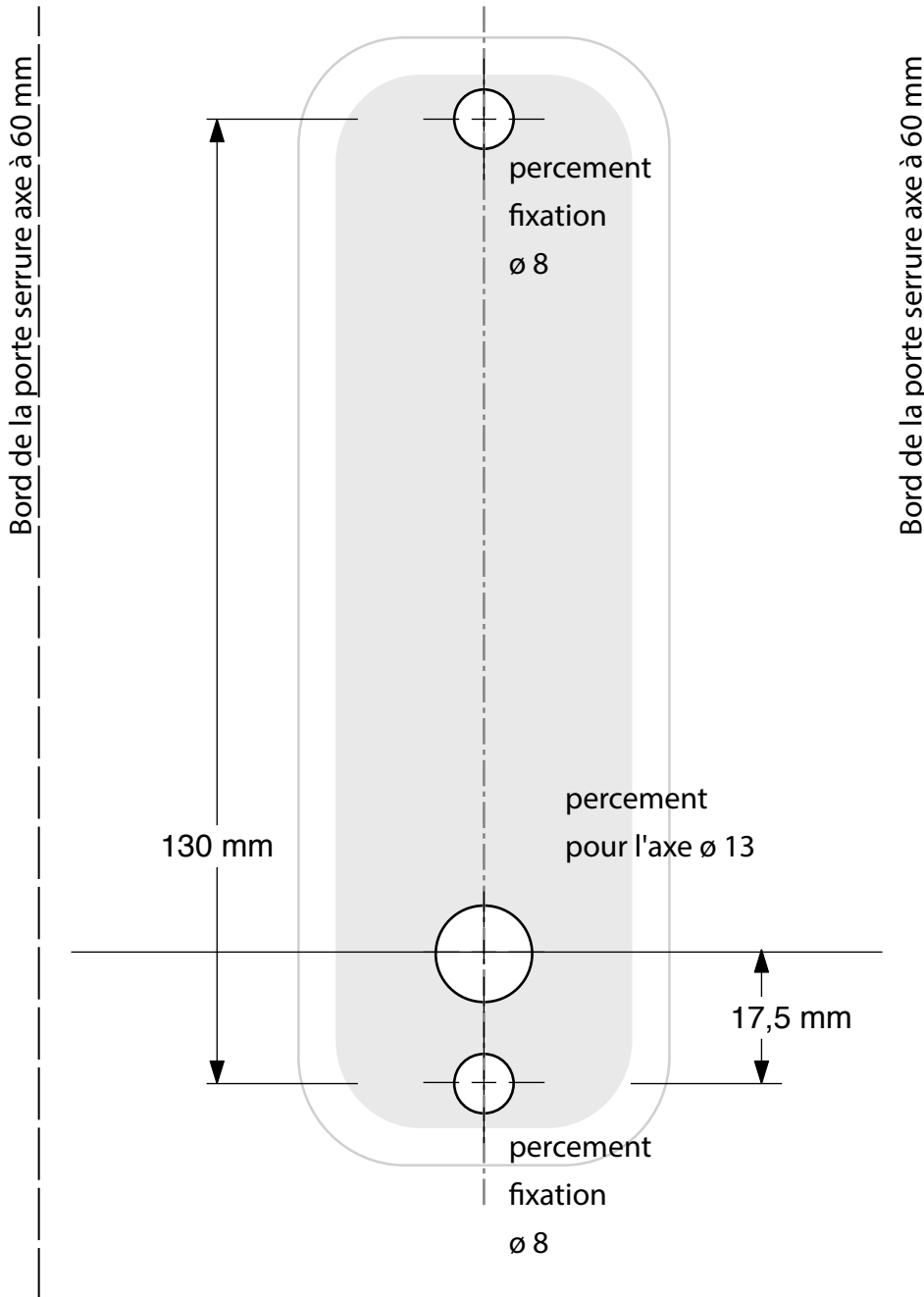

## Sens de la porte

Le sens d'ouverture de la porte se détermine toujours en se plaçant à l'extérieur du local ou de la zone à contrôler. Peu importe si la porte se manœuvre en la poussant ou en la tirant.

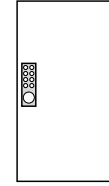

Une porte est dite à droite si les gonds sont situés à droite de la porte.

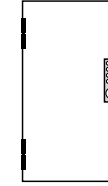

Une porte est dite à gauche si les gonds sont situés à gauche de la porte.

## Boîtier à code :

le boîtier est livré d'origine soit pour porte à droite, soit pour porte à gauche. le changement de sens est possible en déplaçant le pion situé sous la plaque "P"

- enlever les deux vis et enlever la plaque "P". *fig.a*
- mettre le pion dans le trou R pour une porte à droite. *fig.b*
- mettre le pion dans le trou L pour une porte à gauche. *fig.c*
- revisser la plaque "P".
- Vérifier le bon fonctionnement du boîtier.

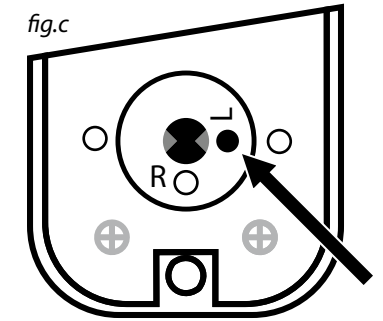
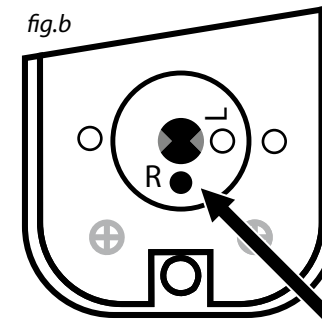
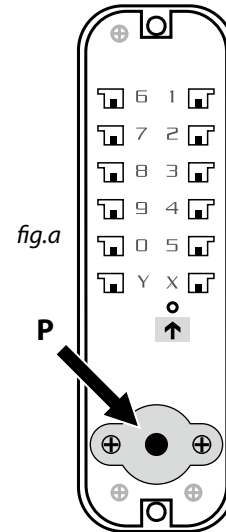

## Garniture intérieure :

Selon le sens de la porte dévisser la plaque "B" tourner la poignée du bloc-verrou pour placer le pêne comme ci dessous. puis revisser la plaque "B".

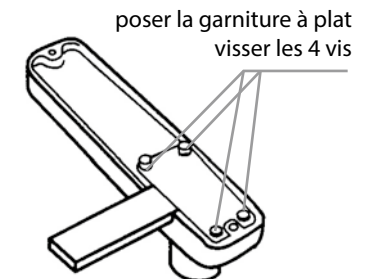
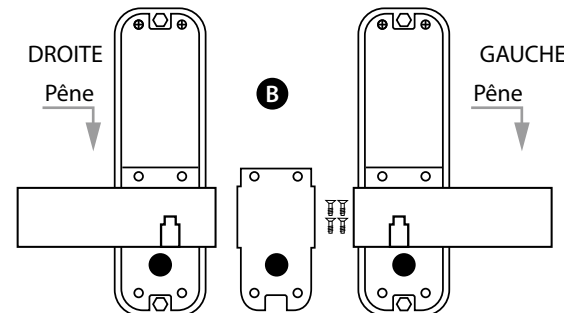

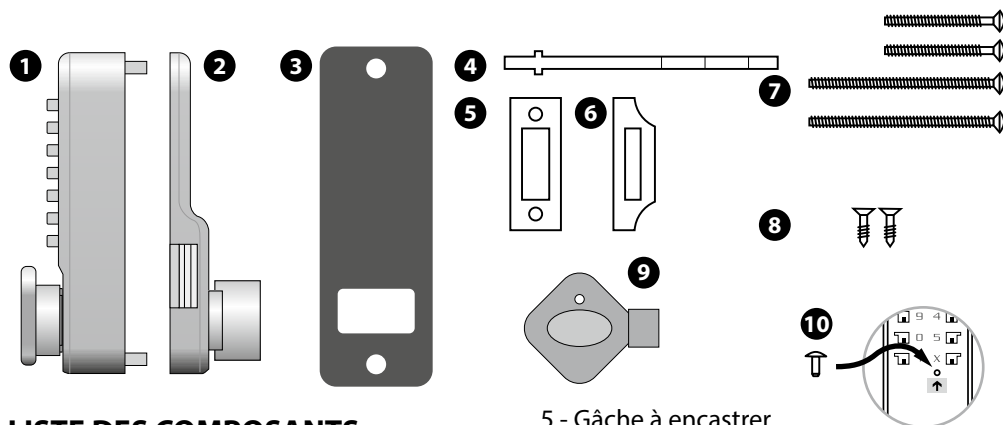
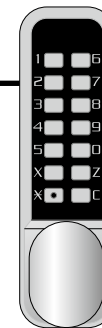

#### LISTE DES COMPOSANTS :

- 1 - Boîtier à combinaison
- 2 - Plaque verrou intérieure
- 3 - Joints de caoutchouc
- 4 - Axe

- 5 - Gâche à encastrer
- 6 - Gâche en applique
- 7 - Vis de fixation
- 8 - Vis à bois de fixation (pour la gâche)
- 9 - Accessoire (clé) de codage
- 10 - pion de désactivation du codage

#### Le boîtier est livré codé

Avant de commencer l'installation, contrôler que le boîtier à code fonctionne normalement. Appuyer sur "C" suivi du code programmé, le bouton doit tourner et revenir facilement. De l'intérieur, verrouiller ou ouvrir en tournant le bouton se fait librement. De l'extérieur, il faut taper le code pour ouvrir.

**NOTA :** Il n'est pas nécessaire de faire le code pour fermer le verrou de l'extérieur si le sens de la porte est bien respecté.

#### Changement de code :

Le codage s'effectue sans aucun démontage.

- 1 Composer le code
- 2 **Enfoncer et maintenir** la clé de codage dans la touche "\*" **jusqu'à l'étape 5.**
- 3 Appuyer sur la touche "C" pour annuler l'ancien code
- 4 Composer le nouveau code en chiffres ou lettres "X" ou "Y".
- 5 relacher la clé et vérifier 5 fois le bon fonctionnement

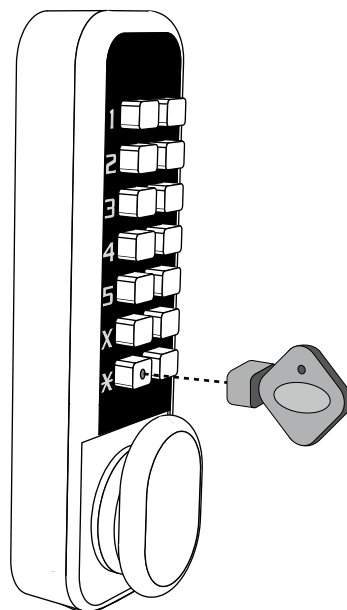

**Conseil : Un code à 4 digits assure une bonne sécurité.**

#### 1. Positionnement du boîtier

Positionner la partie intérieure sur la porte avec le pêne en position "ouvert" de telle sorte que le bord du pêne soit très légèrement en retrait (environ 0,5 cm) par rapport au bord de la porte.

Marquer la position du trou de fixation supérieur de la serrure puis, en utilisant le gabarit joint, marquer la position du trou de fixation inférieur et du trou de l'axe. Perforer deux trous de 8 mm pour la fixation et un trou de 13 mm pour l'axe.

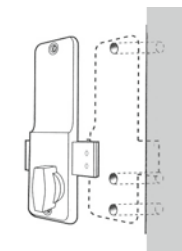

**Important :** Déterminer quelle gâche vous allez installer, puis marquer sa position sur l'huissierie avant de perforez la porte pour la fixation de la serrure (voir instruction 3).

#### 2. Fixation de la serrure

Si nécessaire en fonction de l'épaisseur de la porte, ajuster par découpe la longueur de l'axe et des vis de fixation sécables, en sorte qu'une section du filetage puisse se visser dans le boîtier.

Positionner le boîtier et la partie intérieure sans oublier les joints de caoutchouc. Resserrer les vis.

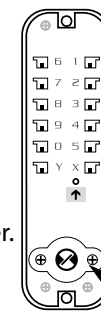

**Porte à droite**



**Porte à gauche**

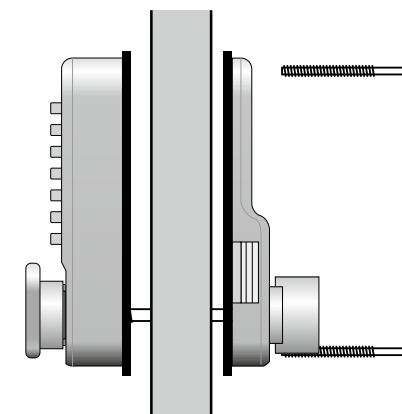

**Important :** Ne pas fermer la porte avant d'être certain que le code fonctionne bien.

#### 3. Fixation de la gâche

Sélectionner la gâche la mieux adaptée à l'huissierie.

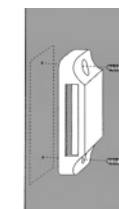

Gâche en applique

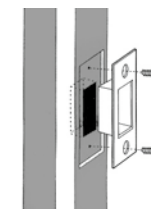

Gâche à encastrer