

DEWALT®

XR LI-ION

www.DEWALT.com

DCN890

Dansk (<i>oversat fra original brugsvejledning</i>)	4
Deutsch (<i>übersetzt von den originalanweisungen</i>)	20
English (original instructions)	38
Español (<i>traducido de las instrucciones originales</i>)	53
Français (<i>traduction de la notice d'instructions originale</i>)	71
Italiano (<i>tradotto dalle istruzioni originali</i>)	88
Nederlands (<i>vertaald vanuit de originele instructies</i>)	105
Norsk (<i>oversatt fra de originale instruksjonene</i>)	123
Português (<i>traduzido das instruções originais</i>)	138
Suomi (<i>käännetty alkuperäisestä käyttöohjeesta</i>)	155
Svenska (<i>översatt från de ursprungliga instruktionerna</i>)	170
Türkçe (<i>orijinal talimatlardan çevrilmiştir</i>)	186
Ελληνικά (<i>μετάφραση από τις πρωτότυπες οδηγίες</i>)	202

Fig. A

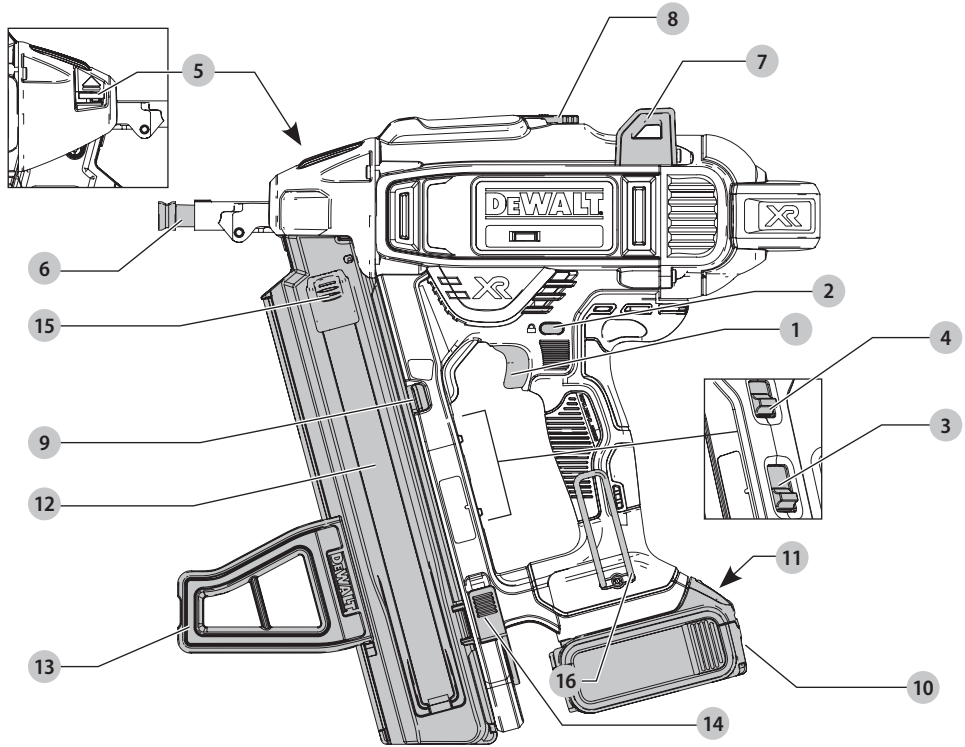

Fig. B

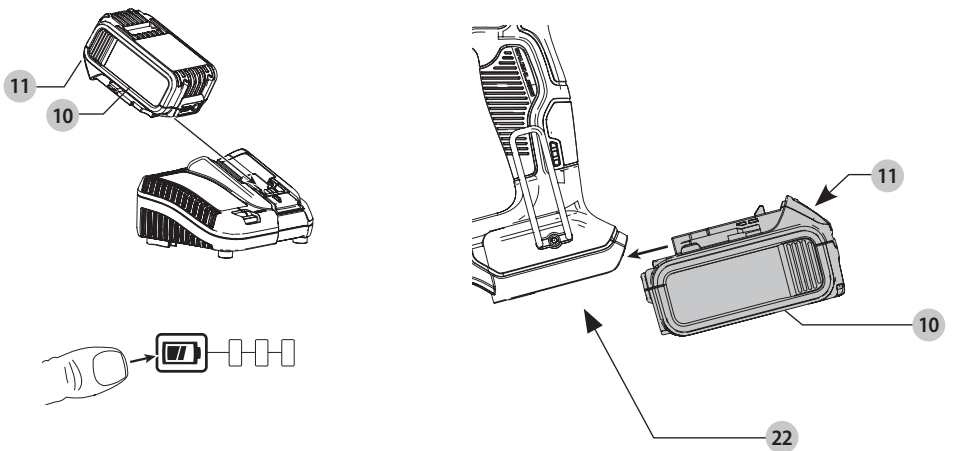

Fig. C

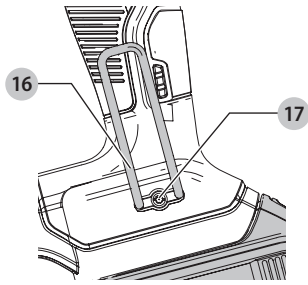

Fig. D

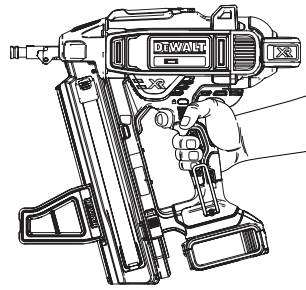

Fig. E

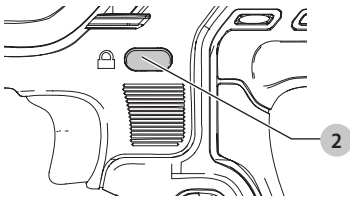

Fig. F

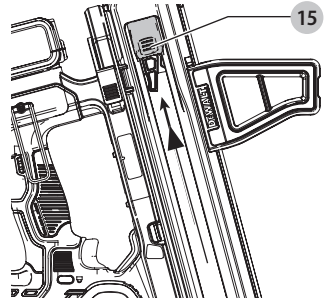

Fig. G

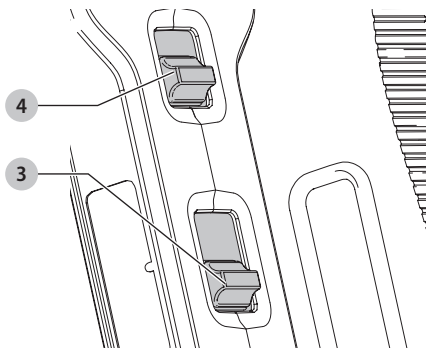

Fig. H

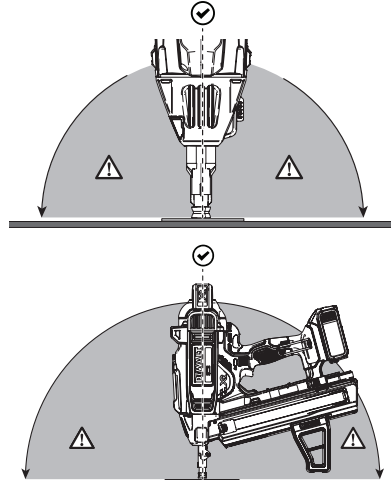

Fig. I

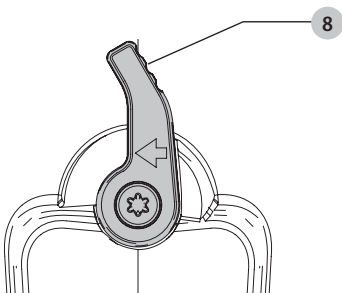

Fig. J

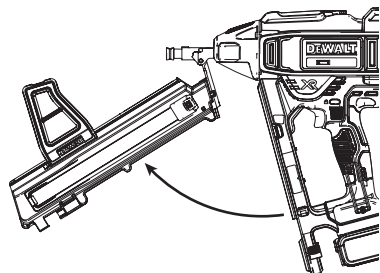

Fig. K

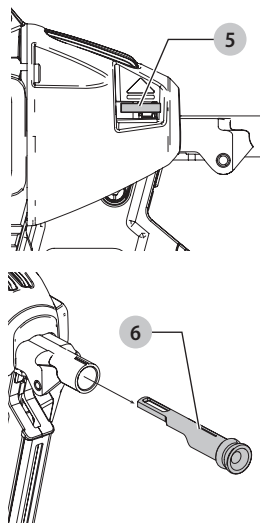

Fig. L

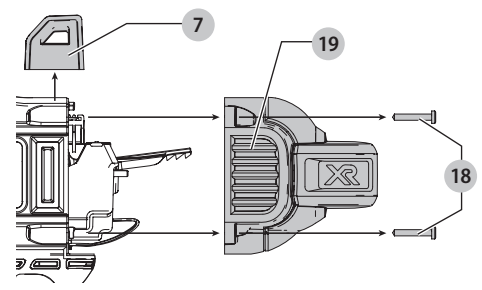

Fig. M

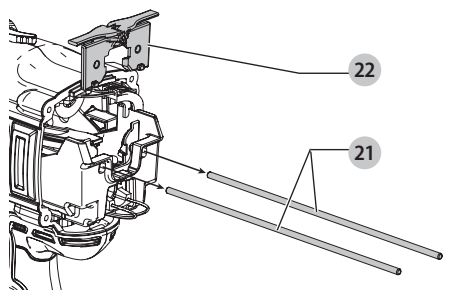
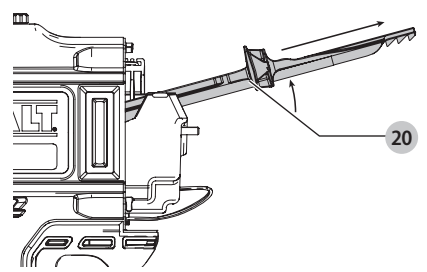

Fig. N



LEDNINGSFRI BETONSØMPISTOL

DCN890

Tillykke!

Du har valgt et DEWALT-værktøj. Mange års erfaring, ihærdig produktudvikling og innovation gør DEWALT én af de mest pålidelige partnere for professionelle brugere af elværktøj.

Tekniske Data

		DCN890
Spænding	V_{DC}	18
Type		1
Batteritype		Li-Ion
Magasinvinkel		15
Fyldningskapacitet		op til 33 stifte
Længde af nåle	mm	13–57
Nåletykkelse	mm	2,6–3,7
Vægt (uden batteripakke)	kg	4,2
Støjværdier og vibrationsværdier (triax vector sum) i henhold til EN60745-2-16:		
L_{PA} (emissions lydtrykniveau)	dB(A)	88,5
L_{WA} (lydtrykniveau)	dB(A)	97,5
K (usikkerhed for det angivne lydniveau)	dB(A)	3,5
Vibrationsemissionsværdi $a_h =$		
	m/s^2	2,8
Usikkerhed K =	m/s^2	1,5

Vibrationsemissionsniveauet, der er angivet i dette vejledningsark, er målt i overensstemmelse med en standardiseret test, der er angivet i EN60745 og kan anvendes til at sammenligne et værktøj med et andet. Det kan anvendes til en foreløbig eksponeringsvurdering.

⚠ ADVARSEL: Det angivne vibrationsemissionsniveau repræsenterer værktøjets hovedanvendelsesområder. Hvis værktøjet anvendes til andre formål, med andet tilbehør eller vedligeholdes dårligt, kan vibrationsemissionen imidlertid variere. Det kan forøge eksponeringsniveauet over den samlede arbejdsperiode markant.

Et estimat af eksponeringsniveauet for vibration bør også tage højde for de gange, værktøjet slukkes, eller når det kører men ikke bruges til at arbejde. Det kan mindske eksponeringsniveauet over den samlede arbejdsperiode markant.

Identificér yderligere sikkerhedsforanstaltninger for at beskytte operatøren mod vibrationens effekter, som f.eks.: vedligehold værktøjet og tilbehøret, hold hænderne varme, organisation af arbejds mønstre.

EF-Konformitetserklæring

Maskindirektiv



Ledningsfri betonsømpistol DCN890

DEWALT erklærer, at produkterne beskrevet under **Tekniske data** er udformet i overensstemmelse med: 2006/42/EF, EN60745-1:2009+A1 1:2010, EN60745-2-16:2010.

Disse produkter overholder også direktivet 2014/30/EU og 2011/65/EU. Kontakt DEWALT på følgende adresse for yderligere oplysninger eller se bagsiden af manualen.

Undertegnede er ansvarlig for kompilering af den tekniske fil og udsteder denne erklæring på vegne af DEWALT.

Markus Rompel
Direktør for maskinteknik
DEWALT, Richard-Klinger-Strasse 11,
D-65510, Idstein, Tyskland
26.01.2017



ADVARSEL: Læs instruktionsvejledningen for at reducere risikoen for personskader.

Definitioner: sikkerhedsretningslinjer

Nedenstående definitioner beskriver sikkerhedsniveauet for hvert enkelt signalord. Læs vejledningen og vær opmærksom på disse symboler.



FARE: Angiver en umiddelbart farlig situation, der medmindre den undgås, **vil** resultere i **død eller alvorlig personskade**.



ADVARSEL: Angiver en potentielt farlig situation, der medmindre den undgås, **kunne** resultere i **død eller alvorlig personskade**.



FORSIGTIG: Angiver en potentielt farlig situation, der medmindre den undgås, **kan** resultere i **mindre eller moderat personskade**.

BEMÆRK: Angiver en handling, der **ikke er forbundet med personskade**, men som **kan** resultere i **produktskade**.



Angiver risiko for elektrisk stød.



Angiver brandfare.

Batterier				Opladere/opladningstider (minutter)					
Kat #	V _{DC}	Ah	Vægt kg	DCB107	DCB113	DCB115	DCB118	DCB132	DCB119
DCB546	18/54	6,0/2,0	1.05	270	140	90	60	90	X
DCB547	18/54	9,0/3,0	1.25	420	220	140	85	140	X
DCB181	18	1,5	0,35	70	35	22	22	22	45
DCB182	18	4,0	0,61	185	100	60	60	60	120
DCB183/B	18	2,0	0,40	90	50	30	30	30	60
DCB184/B	18	5,0	0,62	240	120	75	75	75	150
DCB185	18	1,3	0,35	60	30	22	22	22	X
DCB187	18	3,0	0,48	140	70	45	45	45	90

Generelle sikkerhedsadvarsler for elværktøjer



ADVARSEL: Læs alle sikkerhedsadvarsler og alle instruktioner. Manglende overholdelse af advarsler og instruktioner kan medføre elektrisk stød, brand og/eller alvorlig personskade.

GEM ALLE ADVARSLER OG INSTRUKTIONER TIL SENERE BRUG

Termen "elværktøj" i advarslerne refererer til dit elektroniske (ledning) eller batteribetjente (trådløse) elværktøj.

1) Sikkerhed i Arbejdsområdet

- Sørg for, at arbejdsområdet er rent og godt oplyst.** Rodede eller mørke områder giver anledning til ulykker.
- Undlad at benytte elektrisk værktøj i en eksplosionsfarlig atmosfære, som f.eks. ved tilstedeværelsen af brændbare væsker, gasser eller støv.** Elværktøj danner gnister, der kan antænde støv eller dampe.
- Hold børn og omkringstående på afstand, når der anvendes elektrisk værktøj.** Distraktioner kan medføre, at du mister kontrollen.

2) Elektrisk Sikkerhed

- Stik på elektrisk værktøj skal passe til stikkontakten. Stikket må aldrig modificeres på nogen måde.** Undlad at bruge adapterstik sammen med jordforbundet elektrisk værktøj. Umodificerede stik og dertil passende stikkontakter reducerer risikoen for elektrisk stød.
- Undgå kropskontakt med jordfødne overflader, såsom rør, radiatorer, komfurer og køleskabe.** Der er øget risiko for elektrisk stød, hvis din krop er jordforbundet.
- Undlad at udsætte elektrisk værktøj for regn eller våde forhold.** Hvis der trænger vand ind i et elektrisk værktøj, øges risikoen for elektrisk stød.
- Undlad at udsætte ledningen for overlast. Brug aldrig ledningen til at bære, trække værktøjet eller trække det ud af stikkontakten. Hold ledningen borte fra varme, olie, skarpe kanter og bevægelige dele.** Beskadigede eller sammenfiltrede ledninger øger risikoen for elektrisk stød.

- Når elektrisk værktøj benyttes udendørs, skal der anvendes en forlængerledning, som er egnet til udendørs brug, reducerer risikoen for elektrisk stød.**
- Hvis det ikke kan undgås at betjene et elektrisk værktøj i et fugtigt område, benyt en strømforsyning, der er beskyttet af en fejlstrømsafbryder.** Ved at benytte en fejlstrømsafbryder reduceres risikoen for elektrisk stød.

3) Personlig Sikkerhed

- Vær opmærksom, pas på hvad du foretager dig, og brug sund fornuft, når du benytter et elektrisk værktøj.** Betjen ikke værktøjet, hvis du er træt, påvirket af narkotika, alkohol eller medicin. Et øjeblikvis uopmærksomhed under anvendelse af et elektrisk værktøj kan forårsage alvorlig personskade.
- Brug personligt sikkerhedsudstyr. Bær altid beskyttelsesbriller.** Sikkerhedsudstyr, såsom støvmaske, skridsikre sikkerhedssko, sikkerhedshjelm eller høreværn, brugt når omstændighederne foreskriver det, reducerer omfanget af personskader.
- Undgå utilsigtet start. Sørg for, at der er slukket for kontakten, inden værktøjet tilsluttes en strømkilde og/eller batterienhed, samles op eller bæres.** Når elektrisk værktøj bæres med fingeren på kontakten eller tilsluttes, når kontakten er tændt, giver det anledning til ulykker.
- Fjern eventuelle justerings- eller skruenøgler, før det elektriske værktøj startes.** En skruenøgle eller anden nøgle, der bliver siddende på en roterende del af elektrisk værktøj, kan give anledning til personskade.
- Undlad at række for langt. Hold hele tiden en god fodstilling og balance.** Dette giver bedre kontrol af det elektriske værktøj, når uventede situationer opstår.
- Bær hensigtsmæssig påklædning. Bær ikke løst tøj eller smykker. Hold dit hår, tøj og handsker væk fra bevægelige dele.** Løstsiddende tøj, smykker eller langt hår kan blive fanget i bevægelige dele.
- Hvis der anvendes støvudsugnings- eller støvopsamlingsudstyr, skal dette tilsluttes og**

anvendes rigtigt. Anvendelse af støvopsamlingsudstyr kan begrænse farer forårsaget af støv.

4) Anvendelse og Vedligeholdelse af Elektrisk Værktøj

- a) **Undlad at bruge magt over for det elektriske værktøj. Brug det værktøj, der er bedst egnet til det arbejde, der skal udføres.** Værktøjet vil klare opgaven bedre og mere sikkert med den ydelse, som det er beregnet til.
- b) **Undlad at benytte elektrisk værktøj, hvis kontakten ikke tænder og slukker for det.** Alt elektrisk værktøj, der ikke kan kontrolleres med kontakten, er farligt og skal repareres.
- c) **Træk stikket ud af stikkontakten og/eller batteriheden fra det elektriske værktøj, før det elektriske værktøj justeres, dets tilbehør udskiftes, eller det stilles til opbevaring.** Sådanne forebyggende sikkerhedsforanstaltninger mindsker risikoen for, at værktøjet startes utilsigtet.
- d) **Opbevar elektrisk værktøj uden for rækkevidde af børn, og tillad ikke personer, som ikke er bekendt med dette elektriske værktøj eller disse instruktioner, at betjene værktøjet.** Elektrisk værktøj er farligt i hænderne på personer, som ikke er instrueret i brugen deraf.
- e) **Vedligeholdelse af elektrisk værktøj. Undersøg om bevægelige dele sidder skævt, binder eller er gået itu såvel som andre forhold, der kan påvirke betjeningen af værktøjet. Hvis det elektriske værktøj er beskadiget, skal det repareres før brug.** Mange ulykker er forårsaget af dårligt vedligeholdt værktøj.
- f) **Hold skæreværktøj skarpe og rene.** Ordentligt vedligeholdt skæreværktøj med skarpe skærekanten har mindre tilbøjelighed til at binde og er lettere at styre.
- g) **Brug elektrisk værktøj, tilbehør, bor, osv. i overensstemmelse med disse instruktioner, idet der tages hensyn til arbejdsforholdene og den opgave, som skal udføres.** Brug af elektrisk værktøj til andre opgaver end dem, det er beregnet til, kan resultere i en farlig situation.

5) Anvendelse og Vedligeholdelse af Batteri

- a) **Må kun genoplades med den oplader, som er angivet af fabrikanten.** En oplader, der er beregnet til en bestemt type batteripakke, kan udgøre en brandrisiko, hvis den bruges med en anden type batteripakke.
- b) **Brug kun elektrisk værktøj med de batteripakker, der er beregnet til hver enkelt type.** Brug af andre batteripakker kan skabe risiko for personskade og brand.
- c) **Når en batteripakke ikke er i brug, skal den holdes borte fra andre metalgenstande, såsom papirclips, mønter, nøgler, søm, skruer og andre små metalgenstande, der kan danne forbindelse mellem to elektriske kontaktflader.** Kortslutninger mellem batterikontakter kan forårsage forbrænding eller brand.

- d) **Hvis en batteripakke udsættes for overlast, kan der sive væske ud. Undgå kontakt. Hvis væsken berøres ved et tilfælde, skal der skylles med masser af vand. Hvis der kommer væske i øjnene, skal der desuden søges lægehjælp.** Batterivæske kan forårsage irritation eller forbrænding.

6) Service

- a) **Elektrisk værktøj skal serviceres af en kvalificeret servicetekniker, som udelukkende benytter identiske reservedele.** Derved sikres det, at værktøjets driftssikkerhed opretholdes.

Sikkerhedsadvarsler for sømpistol

- **Gå altid ud fra, at værktøjet indeholder søm eller klammer.** Skødesløs håndtering af sømpistolen kan medføre uventet udløsning af søm og personskader.
- **Ret ikke værktøjet mod dig selv eller omkringstående.** Uventet udløsning kan løse lukkemekanismen og medføre personskade.
- **Aktiver ikke værktøjet, medmindre det er anbragt solidt helt op mod arbejdsområdet.** Hvis værktøjet ikke har kontakt til arbejdsområdet, kan sømmet eller klammen blive ledt væk fra målet.
- **Kobl værktøjet fra strømkilden, hvis sømmet eller klammen sidder fast i værktøjet.** Når du frigør en blokeret lukkemekanisme, kan sømpistolen blive aktiveret ved et uheld, hvis strømmen er tilsluttet.

Yderligere sikkerhedsadvarsler for sømpistol



ADVARSEL: Under anvendelsen af hvilken som helst sømpistol skal alle sikkerhedsforanstaltninger, som beskrevet herunder, følges med henblik på at undgå risiko for dødsfald eller alvorlig personskade. Læs og forstå alle anvisninger, inden du betjener værktøjet.

- **Hold kun fast i værktøjet på de isolerede håndtagsflader under udførelse af arbejde, hvor stiften kan komme i kontakt med skjulte ledninger.** Hvis det kommer i kontakt med en strømførende ledning, kan nogle blotlagte metaldele på det elektriske værktøj gøres strømførende og give stød til brugeren.
- **Bær altid passende personligt høreværn og anden beskyttelse under brug.** Under nogle forhold og varigheden af brug, kan støj fra dette produkt give høretab.
- **Kobl batteripakken fra værktøjet, når det ikke er i brug.** Tag altid batteripakken ud, og fjern søm eller klammer fra magasinet, inden du forlader området eller overdrager værktøjet til en anden operatør. Undlad at bære værktøjet til et andet arbejdsområde, hvor det at skifte område indebærer at bruge stilladser, trapper, stiger o.lign., mens batteripakken er tilsluttet. Undlad at foretage justeringer, udføre vedligeholdelse eller fjerne fastklemte søm eller klammer, mens batteriet er isat.
- **Brug altid udløserikkerhedslåsen, når værktøjet ikke er i umiddelbar anvendelse.** Ved brug af udløserikkerhedslåsen undgås der utilsigtet udløsning.

- **Undlad at fjerne, manipulere med eller på anden vis forårsage, at værktøjet, udløseren eller udløsesikkerhedslåsen ikke kan betjenes.** Undlad at fastklæbe eller binde kontaktudløseren i tændt-positionen. Undlad at fjerne fjederen fra kontaktudløseren. Lav daglige eftersyn af den frie bevægelighed af udløseren. Det kan resultere i ukontrolleret udløsning.
 - **Efterse værktøjet inden brug. Undlad at betjene et værktøj, hvis en eller flere dele af værktøjet, udløseren eller udløsesikkerhedslåsen ikke fungerer, er afbrudt, ændret eller ikke virker korrekt.** Beskadigede dele eller manglende dele skal repareres eller udskiftes inden brug. Se **Reparationer**.
 - **Undlad at ændre eller modificere produktet på nogen måde.**
 - **Gå altid ud fra, at værktøjet indeholder søm eller klammer.**
 - **Undlad at vende værktøjet mod medarbejdere eller dig selv på noget som helst tidspunkt.** Ingen leg! Arbejd sikkert! Respekter værktøjet som et arbejdsredskab.
 - **Hold omkringstående, børn og besøgende på afstand, når der anvendes elektrisk værktøj.** Distractioner kan medføre, at du mister kontrollen. Når værktøj ikke anvendes, bør det låses væk et sikkert sted, uden for børns rækkevidde.
 - **Undlad at række for langt.** Hold hele tiden en god fodstilling og balance. Tab af balance kan medføre personskade.
 - **Brug kun dette værktøj til det, det er beregnet til. Undlad at udløse søm eller klammer i den åbne luft eller materiale, der er for hårdt til, at stiften kan trænge ind. Undlad at bruge værktøjets krop eller den øverste hætte som en hammer. En udløst stift kan følge en uventet sti og forårsage personskade.**
 - **Hold altid fingrene væk for kontaktudløseren for at forhindre personskade forårsaget af utilsigtet udløsning af stiften.**
 - **Se afsnittene Vedligeholdelse og Vedligeholdelse for detaljeret information om den korrekte vedligeholdelse af værktøjet.**
 - **Betjen altid værktøjet i et rent, oplyst område.** Sørg for, at arbejdsfladen er fri for rester, og pas på ikke at miste fodfæstet, når du arbejder i højt placerede miljøer, såsom tage.
 - **Fastgørelseselementer skal drives lige ind i materialet.** Vip ikke sømpistolen under arbejde med fastgørelseselementer. Der kan opstå personskade fra rikoletterede eller fastklemte stifter.
 - **Hold hænder og kropsdele væk fra det umiddelbare arbejdsområde.**
- ⚠ ADVARSEL:** Hold hænder og krop væk fra værktøjets forreste udløsningsområde for at undgå personskade.
- **Undlad at bruge værktøj under tilstedeværelse af brændbart støv, gasser eller dampe.** Dette værktøj genererer gnister, der kan antænde gasser eller støv, som forårsager en eksplosion. Hvis en stift hamres ind i en anden stift, kan det også afgive en gnist.
- **Hold ansigt og kropsdele væk fra bagsiden af værktøjshætten, når du arbejder i snævre områder.** Et pludseligt tilbageslag kan resultere i kropsskade, især ved hamring i hårdt eller kompakt materiale.
 - **Tag godt fat i værktøjet for at bevare kontrollen, mens du lader værktøjet slå væk fra arbejdsfladen, mens sømmet eller klammen hamres ind.**
 - **Vær opmærksom på materialetykkelsen, når du bruger sømpistolen.** En stift, der stikker ud, kan forårsage personskade.
 - **Undlad at hamre stifter blindt ind i vægge, gulve eller andre arbejdsområder.** Søm eller klammer, der hamres ind i elektriske ledninger, rørarbejde eller andre forhindringstyper, kan resultere i personskade.
 - **Vær opmærksom, pas på hvad du foretager dig, og brug sund fornuft, når du benytter et elektrisk værktøj. Anvend ikke et værktøj, når du er træt eller er påvirket af stoffer, alkohol eller medicin.** Et øjeblikvis uopmærksomhed under anvendelse af et elektrisk værktøj kan forårsage alvorlig personskade.

Restrisici

På trods af overholdelsen af de relevante sikkerhedsregler og brug af sikkerhedsudstyr kan visse restrisici ikke undgås. Disse omfatter:

- Hørenedsættelse.
- Risiko for personskade som følge af flyvende partikler.
- Risiko for forbrænding ved at røre ved tilbehør, der bliver varmt under betjening.
- Risiko for personskade som følge af forlænget brug.

Elektrisk sikkerhed

Den elektriske motor er konstrueret til bare én spænding. Kontrollér altid, at batteripakken svarer til spændingen på mærkepladen. Kontrollér også, at spændingen på din oplader svarer til din el-netspænding.



Din DEWALT-oplader er dobbeltisoleret i overensstemmelse med EN60335. Derfor kræves der ingen jordledning.

Hvis strømledningen er beskadiget, skal den erstattes af en specialfremstillet ledning, der fås gennem DEWALT's serviceorganisation.

Brug af forlængerledning

Der bør ikke benyttes en forlængerledning, medmindre det er absolut nødvendigt. Brug en godkendt forlængerledning, der er egnet til strømforsyningen til din oplader (se **Tekniske data**). Den minimale lederstørrelse er 1 mm²; den maksimale længde er 30 m.

Ved brug af en kabeltromle skal kablet altid rulles helt ud.

GEM DISSE INSTRUKTIONER

Opladere

DEWALT opladere kræver ingen justering og er designet til at være så brugervenlige som muligt.

Vigtig sikkerhedsvejledning for alle batteriopladere

GEM DISSE INSTRUKTIONER: Denne vejledning indeholder vigtige sikkerheds- og driftsinstruktioner for kompatible batteriopladere se **Tekniske data**.

- **Før du bruger opladeren, læs alle instruktioner og de sikkerhedsmæssige afmærkninger på opladeren, batteripakken og produktet.**



ADVARSEL: Risiko for chok. Lad ikke nogen flydende væsker komme ind i opladeren. Det kan resultere i et elektrisk chok.



ADVARSEL: Vi anbefaler brug af en reststrømsanordning med en reststrømskapacitet på 30mA eller mindre.



FORSIGTIG: Risiko for brand. For at reducere risikoen for kvæstelser, oplad kun DEWALT genopladelige batterier. Andre batterityper kan eksplodere og forårsage personskader.



FORSIGTIG: Børn skal overvåges for at sikre, at de ikke leger med udstyret.

BEMÆRK: Under bestemte forhold, når opladeren er tilsluttet til strømforsyningen, kan blotlagte opladerkontakter blive kortslettet af fremmede materialer. Fremmede materialer af en ledende art som for eksempel, men ikke begrænset til ståluld, aluminiumsfolie eller anden koncentration af metalliske partikler skal holdes på afstand af opladerens huller. Tag altid stikket til opladeren ud fra kontakten, når der ikke er indsat en batteripakke. Tag stikket til opladeren ud før forsøg på at rengøre den.

- **Forsøg ALDRIG at oplade batteripakken med andre opladere end dem, der er omtalt i denne manual.** Opladeren og batteripakken er specielt designet til at arbejde sammen.
- **Disse opladere er ikke beregnet til anden brug end opladning af DEWALT genopladelige batterier.** Al anden brug kan medføre risiko for brand, elektrisk chok eller livsfarlige elektriske stød.
- **Udsæt ikke opladeren for regn eller sne.**
- **Træk i stikket i stedet for ledningen, når opladeren frakobles.** Dette vil reducere risikoen for beskadigelse af elstikket og ledningen.
- **Sørg for at ledningen er placeret, så den ikke bliver trådt på, snublet over eller på anden måde bliver genstand for skader eller belastning.**
- **Anvend kun en forlængerledning, når det er absolut nødvendigt.** Anvendelse af en ukorrekt forlængerledning kan resultere i risiko for brand, elektrisk chok eller livsfarlige elektriske stød.
- **Anbring ikke noget oven på opladeren eller anbring opladeren på et blødt underlag, der kan blokere ventilationshullerne og medføre for megen intern varme.** Anbring opladeren på afstand af alle varmekilder.

Opladeren ventileres gennem huller i toppen og bunden af huset.

- **Brug ikke opladeren, hvis ledningen eller stikket er beskadiget**—få dem omgående udskiftet.
- **Brug ikke opladeren, hvis den har fået et hårdt slag, er blevet tabt eller blevet beskadiget på anden vis.** Tag den med til et autoriseret værksted.
- **Demontér ikke opladeren, tag den med til et autoriseret værksted, når service eller reparation er påkrævet.** Ukorrekt genmontering kan medføre risiko for elektrisk chok, livsfarlige elektriske stød eller brand.
- **Hvis ledningen beskadiges, skal den omgående udskiftes af producenten, hans forhandler eller lignende kvalificeret person for at forebygge enhver risiko.**
- **Tag stikket til opladeren ud af kontakten før forsøg på nogen form for rengøring.** Dette vil reducere risikoen for elektrisk chok. Fjernelse af batteripakken vil ikke reducere denne risiko.
- **Forsøg ALDRIG at tilslutte 2 opladere til hinanden.**
- **Opladere er designet til at køre på standard 230V husholdningsstrøm. Forsøg ikke at bruge den med en anden strømstyrke.** Dette gælder ikke for opladere til køretøjer.





Opladning af et batteri (Fig. B)

1. Tilslut opladeren til en passende stikkontakt før batteripakken sættes i.
2. Indsæt batteripakken **10** i opladeren og kontrollér, at pakken sidder godt fast i opladeren. Det røde (opladnings) lys vil blinke hele tiden og angive, at opladningsprocessen er startet.
3. Når opladningen er færdig, vil det blive angivet af den røde lampe, som vil lyse konstant på ON. Batteripakken er fuldt opladet og kan nu anvendes eller kan efterlades i opladeren. Skub batteriets udløserknop **11** på batteripakken for at udtage batteripakken.

BEMÆRK: For at sikre maksimal ydeevne og levetid for Li-Ion batteripakker skal batteripakken lades helt op, før den anvendes første gang.

Betjening af oplader

Se indikatorerne nedenfor for batteripakkens opladestatus.

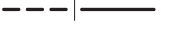
Ladeindikatorer	
 oplader	
 fuldt opladet	
 forsinkelse ved varmt/koldt batteri*	

*Det røde lys vil fortsætte med at blinke, men et gult indikatorlys vil blive tændt under denne handling. Når batteriet har opnået en passende temperatur, vil det gule lys blive slukket, og opladeren vil genoptage opladningsproceduren.

Kompatible oplader(e) vil ikke oplade en defekt batteripakke. Opladeren vil angive defekt batteri ved at nægte at lyse eller ved at vise problem pakke eller oplader blinkmønster.

BEMÆRK: Dette kan også betyde et problem med opladeren. Hvis opladeren angiver et problem, tag opladeren og batteripakken med hen til et autoriseret servicecenter for at blive kontrolleret.

Varm/kold pakkeforsinkelse

Når opladeren sporer et batteri, der er for varmt eller for koldt, starter den automatisk en varm/kold pakkeforsinkelse og indstiller opladningen, indtil batteriet har nået en passende temperatur. Opladeren skifter derefter automatisk til pakkeopladningsfunktion. Denne funktion sikrer maksimal batterilevetid.

En kold batteripakke vil oplade med en langsommere hastighed end en varm batteripakke. Batteripakken vil oplade ved den lavere hastighed gennem hele opladningscyklussen og vil ikke vende tilbage til maksimal opladningshastighed, selvom batteriet varmer.

DCB118 opladeren er udstyret med en intern blæser designet til at nedkøle batteripakken. Blæseren tændes automatisk, når batteripakken trænger til at blive afkølet. Brug aldrig opladeren, hvis blæseren ikke virker korrekt, eller hvis blæseråbningerne er blokerede. Tillad ikke at fremmedlegemer trænger ind i opladeren.

Elektronisk beskyttelsessystem

XR Li-ion værktøjerne er designet med et elektronisk beskyttelsessystem, der vil beskytte batteriet imod overbelastning, overopvarmning eller dyb afladning. Værktøjet vil automatisk slå fra, hvis det elektroniske beskyttelsessystem aktiveres. Hvis dette sker, anbring li-ion batteriet på opladeren, indtil det er helt opladet.

Vægmontering

Disse opladere er designet til montering på en væg, eller til at stå oprejst på et bord eller en arbejdsflade. Hvis vægmontering anbringer opladeren inden for rækkevidde af en stikkontakt og på afstand af et hjørne eller andre forhindringer, der kan hindre luftstrømmen. Brug bagsiden af opladeren som skabelon for placering af monteringskruerne på væggen. Monter opladeren sikkert ved hjælp af gipskruer (købes separat) mindst 25,4 mm langemed en skruhoveddiameter på 7–9 mm, skrues ind i træ til en optimal dybde, der efterlader ca. 5,5 mm af skruen blotlagt. Ret hullerne på bagsiden af opladeren ind efter de blotlagte skruer og skru dem helt ind i hullerne.

Instruktioner om rengøring af opladeren



ADVARSEL: Risiko for chok. Tag stikket til opladeren ud af kontakten før rengøring. Snavs og fedt kan fjernes fra det ydersiden af opladeren med en klud eller en blød ikke-metallisk børste. Brug ikke vand eller andre rengøringsmidler. Lad aldrig væske trænge ind i værktøjet, og nedsænk aldrig nogen del af værktøjet i en væske.

Batteripakke

Vigtig sikkerhedsvejledning for alle batteripakker

Sørg for at oplyse katalognummer og spænding ved bestilling af nye batteripakker.

Batteripakken er ikke fuldt opladet ved levering. Læs nedenstående sikkerhedsvejledning, før batteripakke og oplader tages i brug. Følg derefter den beskrevne opladningsprocedure.

LÆS ALLE INSTRUKTIONER

- **Oplad ikke eller brug batteriet i en eksplosionsfarlig atmosfære, som f.eks. ved tilstedeværelsen af brændbare væsker, gasser eller støv.** *Isætning eller udtagning af batteriet fra opladeren kan antænde støv eller dampe.*
- **Tving aldrig batteripakken ind i opladeren. Foretag ikke nogen ændringer på batteripakken, så den kan passe ind i en ikke kompatibel oplader, da batteripakken kan blive sprængt og kan medføre personskader.**
- **Oplad kun batteripakker i DEWALT opladere.**
- **Sprøjt IKKE på den eller nedsænk den i vand eller andre væsker.**
- **Opbevar eller brug ikke værktøjet og batteripakken på steder, hvor temperaturen kan nå op på eller overstige 40 °C (104 °F) (som f.eks. uden for skure eller metalbygninger om sommeren).**
- **Brænd ikke batteripakken, selv hvis den er svært beskadiget eller helt oplidt.** *Batteripakken kan eksplodere i åben ild. Der dannes giftige dampe og stoffer ved forbrænding af lithium-ion-batteripakker.*
- **Hvis batteriets indhold kommer i kontakt med huden, skal området omgående vaskes med mild sæbe og vand.** *Hvis batterivæske kommer i øjnene, lad vand løbe over det åbne øje i 15 minutter, eller indtil iritationen ophører. Hvis det er nødvendigt at søge lægehjælp, består batterielektrolytten af en blanding af flydende organiske karbonater og lithiumsalte.*
- **Indholdet af åbnede battericeller kan forårsage luftvejsirritation.** *Sørg for frisk luft. Søg lægehjælp, hvis symptomerne vedvarer.*



ADVARSEL: Fare for forbrændinger. Batterivæske kan være brændbar, hvis den udsættes for gnister eller åben ild.



ADVARSEL: Forsøg aldrig at åbne batteripakken. Hvis batteripakken er revnet eller beskadiget, indsæt den ikke i opladeren. Undgå at mase, tabe eller beskadige batteripakken. Anvend ikke en batteripakke eller oplader, der har fået et hårdt slag, er blevet tabt, kørt over eller blevet beskadiget på anden vis (f.eks. stukket med en nål, slået med en hammer, trådt på). Det kan medføre elektriske chok eller livsfarlige elektriske stød. Beskadigede batteripakker skal returneres til forhandleren for genanvendelse.



ADVARSEL: Brandfare. Opbevar eller bær aldrig batteripakker, så metalgenstande kan komme i kontakt med udsatte batteriklemmer. Anbring for eksempel ikke batteripakker i forklæder, lommer, værktøjskasser, produktkasser, skuffer osv. med løse søm, skruer, nøgler osv.



FORSIGTIG: Når det ikke er i brug, læg værktøjet på siden på en stabil overflade, hvor det ikke vil vælte eller falde ned. Nogle værktøjer med store batteripakker vil stå lodret på batteripakken, men kan let væltes.

Transport



ADVARSEL: Brandfare. Transport af batterier kan muligvis forårsage brand, hvis batteripolerne uforvarende kommer i kontakt med ledende materialer. Ved transport af batterier sørg for, at batteriets poler er beskyttet og godt isoleret fra materialer, der kan komme i kontakt med dem og forårsage en kortslutning.

DeWALT batterier opfylder alle gældende skibsfartsregler som foreskrevet af industrien og juridiske standarder, som omfatter FN's anbefalinger om transport af farligt gods, den internationale lufttransportforening (IATA), farligt gods regulativer, de internationale maritime farligt gods (IMDG) regler og den europæiske konvention om international transport af farligt gods ad landevejen (ADR). Litium-ion-celler og batterier er blevet testet i henhold til afsnit 38,3 i FN's anbefalinger om tests og kriterier for transport af farligt gods.

I de fleste tilfælde vil afsendelsen af en DeWALT batteripakke være undtaget fra at blive klassificeret som et fuldt reguleret klasse 9 farligt materiale. Generelt vil det kun være forsendelser, der indeholder et litium-ion batteri med en energivurdering på over 100 watt timer (wt), der skal sendes som fuldt reguleret klasse 9. Alle litium-ion batterier har en watt time vurdering markeret på pakningen. Desuden på grund af regulativers kompleksiteter, anbefaler DeWALT, at man ikke sender litium-ion-batteripakker med luffragt uanset watt time vurdering. Forsendelser af værktøj med batterier (combo sæt) kan som eneste undtagelse sendes med luffragt, hvis batteripakkens watt time vurdering ikke er højere end 100 watt timer.

Uanset om en forsendelse anses for at være undtaget eller fuldt reguleret, er det speditorernes ansvar at rådføre sig med de seneste regler for emballerings-, mærknings- og dokumentationskrav.

Oplysningerne i dette afsnit i vejledningen er givet i god tro og menes at være korrekte på det tidspunkt, hvor dokumentet blev oprettet. Men der gives ingen garanti, udtrykt eller underforstået. Det er købers ansvar at sikre, at vedkommendes aktiviteter er i overensstemmelse med de gældende regulativer.

Transport af FLEXVOLT™ batteri

DeWALT FLEXVOLT™ batteri har to funktioner: **Anvendelse og transport.**

Anvendelsesfunktion: Når FLEXVOLT™ batteriet står alene eller er i et DeWALT 18V produkt, vil den fungere som et 18V batteri. Når FLEXVOLT™ batteriet er i et 54V eller et 108V (to 54V batterier) produkt, vil det fungere som et 54V batteri.

Transportfunktion: Når dækslet er fastgjort til FLEXVOLT™ batteriet, er batteriet i transportfunktion. Behold dækslet til forsendelse.

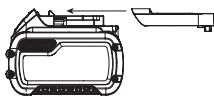

Under transportfunktionen er cellestrengene elektrisk afbrudt inde i pakken, og det resulterer i 3 batterier med en lavere watt time (Wh) ydelse i forhold til 1 batteri med en højere watt timeydelse. Denne øgede mængde på 3 batterier med den lavere watt timeydelse

Eksempel på mærkning af anvendelses- og transportlabel



kan fritage pakken fra visse forsendelsesforordninger, der er batterier med højere watt timer.

Eksempelvis kan transport Wh ydelsen angive 3 x 36 Wh, hvilket betyder 3 batterier hver på 36 watt timer. Anvendelses Wh ydelsen kan angive 108 watt timer (forudsat 1 batteri).

Anbefalet opbevaring

1. Det bedste opbevaringssted er køligt og tørt, hvor den ikke udsættes for direkte sollys og ekstrem varme eller kulde. For optimal batteriydelse og -liv skal du opbevare batteripakker ved stuetemperatur, når de ikke er i brug.
2. For langtids opbevaring anbefales det at opbevare en fuldt opladet batteripakke et køligt, tørt sted uden for opladeren for optimale resultater.

BEMÆRK: Batteripakker bør ikke opbevares helt tørt for opladning. Batteripakken skal genoplades før brug.

Mærkater på oplader og batteripakke

Udover de piktogrammer, der anvendes i denne vejledning, kan mærkater på opladeren og batteripakken vise de følgende piktogrammer:



Læs brugsvejledningen før brug.



Se **Tekniske data** vedrørende opladningstid.



Berør aldrig kontaktflader med strømførende genstande.



Beskadigede batteripakker må ikke oplades.



Må ikke udsættes for vand.



Defekte ledninger skal udskiftes omgående.



Oplad kun mellem 4 °C og 40 °C.



Kun til indendørs brug.



Tag hensyn til miljøet ved bortskaffelse af batteripakken.



Oplad kun DeWALT batteripakker med de specielle DeWALT opladere. Opladning af andre typer batteripakker end de specielle DeWALT batterier med en DeWALT oplader, kan få dem til at sprænges eller føre til andre farlige situationer.



Destruér ikke batteripakken.

 ANVENDELSE (uden transportdæksel). Eksempel: Wh ydelsen angiver 108 Wh (1 batteri med 108 watt timer).

 TRANSPORT (med indbygget transportdæksel). Eksempel: Wh ydelsen angiver 3 x 36 Wh (3 batterier på 36 watt timer).

Batteritype

DCN890 bruger et batteri på 18 volt.

Disse batteripakker kan bruges: DCB181, DCB182, DCB183, DCB183B, DCB184, DCB184B, DCB185, DCB187, DCB546, DCB547. Se **Tekniske data** for flere informationer.

Pakkens indhold

Pakken indeholder:

- 1 Betonsømpistol
- 1 Oplader (kun P2 modeller)
- 2 Batteripakker (kun P2 modeller)
- 1 Værktøjskasse (kun P2 modeller)
- 1 Kontaktspids til gipsvæg (DCN8904)
- 1 Ikke-magnetisk kontaktspids (DCN8903)
- 1 Brugsvejledning
- *Kontrollér for eventuelle skader på værktøjet, dele og tilbehør, der kan være opstået under transport.*
- *Tag dig tid til at læse denne vejledning grundigt og forstå den før betjening.*

Mærkning på værktøjet

Følgende piktogrammer er vist på værktøjet:



Læs brugsvejledningen før brug.



Bær høreværn.



Brug øjeværn.



Synlig stråling Kig ikke ind i lyset.



Sømlængde.



Sømtykkelse.



Kapacitet i magasin.



Magasinvinkel

Datokodeposition (Fig. B)

Datokoden **22**, der også inkluderer produktionsåret, er tryk på huset.

Eksempel:

2017 XX XX
Produktionsår

Beskrivelse (Fig. A)



ADVARSEL: Modificér aldrig elektrisk værktøj eller nogen dele deraf. Det kan medføre materiale- eller personskade.

- | | |
|----------------------------------|---|
| 1 Startknap | 9 Indikatorlys (x2) for lavt batteri & blokering/ fastlåsning |
| 2 Udløserikkerhedsnål | 10 Batteripakke |
| 3 Kontakt til valg af hastighed | 11 Batteriets udløserknap |
| 4 Sekventiel og Rapidcycle-knap | 12 Magasin |
| 5 Udløsergreb til kontaktudløser | 13 Magasinstøtteen |
| 6 Kontaktudløser | 14 Magasinudløsergreb |
| 7 Aftagelig topstanter | 15 Nedstopper |
| 8 Udløsergreb for fastlåsning | 16 Værktøjskrog |

Tilsigtet Brug

Din betonsømpistol er KUN beregnet til at blive brugt til at hamre stifter ind i konstruktionsstål ELLER betonbasematerialer ELLER til fastgørelse af træ til beton. Dette værktøj har to driftstilstande, en sekventiel driftstilstand og en unik hurtig sekventiel driftstilstand (RapidCycle). Læs afsnittet i vejledningen **Valg af funktion**, inden du bruger værktøjet, for at sikre, at du vælger den rette tilstand til dit arbejde.

MÅ IKKE anvendes under våde forhold eller i nærheden af brændbare væsker eller gasser.

Din betonsømpistol er et professionelt elværktøj.

Kun DEWALT-stifter, der anbefales af stifthardwareproducenten, og som opfylder de gældende byggekrav, bør anvendes i dette værktøj.

Dette værktøj er beregnet til at blive brugt af fagfolk inden for byggeindustrien.

LAD IKKE børn komme i kontakt med værktøjet. Overvågning er påkrævet, når uerfarne brugere anvender dette værktøj.

- Dette produkt er ikke beregnet til anvendelse af personer (inklusive børn) med nedsatte fysiske, sensoriske eller mentale handicaps; mangel på erfaringer, viden eller færdigheder, medmindre de er under overvågning af en person, der er ansvarlig for deres sikkerhed. Børn må aldrig efterlades alene med dette produkt.

Tør brandlås

Betonsømpistolen er udstyret med en tør brandlås, som forhindrer værktøjet i at blive aktiveret, når magasinet næsten er tomt. Når der er 3 stifter tilbage i magasinet, kører værktøjet ikke mere. Se **Fyldning af værktøjet** for at genopfylde en stok med kollationerede stifter.

SAMLING OG JUSTERING

! **ADVARSEL:** For at reducere risikoen for alvorlige kvæstelser, anbring forlæns-/baglænskappen i startspærreposition eller slå værktøjet fra og frakobl batteripakken, før der foretages nogen justeringer, eller der af-/påmonteres tilbehør eller ekstraudstyr. Utilsigtet start kan medføre kvæstelser.

! **ADVARSEL:** Anvend kun DEWALT-batteripakker og -opladere.

Indsættelse og fjernelse af batteripakken fra værktøjet (Fig. B)

BEMÆRK: For de bedste resultater kontrollér at batteripakken **10** er fuldt opladet.

Sådan installeres batteripakken i værktøjets håndtag

1. Ret batteripakken **10** ind efter rillerne inde i håndtaget (Fig. B).
2. Skub den ind i håndtaget, indtil batteripakken sidder godt fast i værktøjet og kontrollér, at den ikke river sig løs.

Sådan fjernes batteripakken fra værktøjet

1. Tryk på udløserknappen **11** og træk batteripakken ud fra værktøjets håndtag.
2. Isæt batteripakken i opladeren som beskrevet i opladerafsnittet i denne vejledning.

Batteripakker til brændstofmåler (Fig. B)

Nogle DEWALT batteripakker indeholder en brændstofmåler, som består af tre grønne LED lys, som angiver niveauet for den resterende opladning i batteripakken.

Du aktiverer brændstofmåleren ved at trykke på og holde brændstofmålerknappen nede. En kombination af de tre grønne LED lys vil lyse og angive niveauet for den resterende opladning. Når niveauet for opladning i batteriet ligger under den brugbare grænse, lyser brændstofmåleren ikke, og batteriet skal genoplades.

BEMÆRK: Brændstofmåleren giver kun en indikation af den opladning, der resterer i batteripakken. Den angiver ikke værktøjets funktionalitet og er underlagt variation baseret på produktkomponenter, temperatur og slutbrugeranvendelse.

Værktøjskrog (Fig. C)

De ledningsfrie DEWALT sømpistoler indeholder en integreret værktøjskrog **16** og kan fastgøres på hver side af værktøjet, så de både passer til venstre- og højrehåndede brugere.

Hvis krogen slet ikke skal bruges, kan den fjernes fra værktøjet.

Sådan fjernes værktøjskrogen

1. Fjern batteripakken fra værktøjet.
2. For at skifte værktøjet fra højre- til venstrehåndsbrug skal du blot fjerne skruen **17** fra den modsatte side af værktøjet og genmontere det på den anden side.
3. Udskift batteripakke.

! **ADVARSEL:** Tag stifterne ud af magasinet før du foretager justeringer eller udfører service af dette værktøj. I modsat fald kan der opstå alvorlige personskader.

! **ADVARSEL:** Kobl batteripakken fra værktøjet, inden du foretager justeringer, udskifter tilbehør, foretager service eller flytter værktøjet. Sådanne forebyggende sikkerhedsforanstaltninger mindsker risikoen for, at værktøjet startes utilsigtet.

! **FORSIGTIG:** Når det ikke er i brug, læg værktøjet på siden på en stabil overflade, hvor det ikke vil vælte eller falde ned. Nogle værktøjer med store batteripakker vil stå lodret på batteripakken, men kan let væltes.

BETJENING

Brugsvejledning

! **ADVARSEL:** Overhold altid sikkerhedsvejledningen og de gældende regler.

! **ADVARSEL:** For at reducere risikoen for alvorlige kvæstelser, anbring forlæns-/baglænskappen i startspærreposition eller slå værktøjet fra og frakobl batteripakken, før der foretages nogen justeringer, eller der af-/påmonteres tilbehør eller ekstraudstyr. Utilsigtet start kan medføre kvæstelser.

! **ADVARSEL:** Læs afsnittet med titlen **Sikkerhedsadvarsler for sømpistol** i begyndelsen af denne vejledning. Bær altid sikkerhedsbriller og høreværn under arbejde med dette værktøj. Sørg for at sømpistolen vender væk fra dig selv og andre. For sikker drift, afslut følgende procedurer og kontroller før hver anvendelse af sømpistolen.

1. Bær korrekte sikkerhedsbriller, høre- og åndedrætsværn.
2. Fjern batteripakken fra værktøjet.
3. Lås nedstopperen **15** i den bageste position og fjern alle stifter fra magasinet.
4. Kontroller for smidig og korrekt drift af kontaktudløser og skubberlås. Brug ikke værktøjet, hvis en af samlingerne ikke fungerer korrekt. Brug **ALDRIG** et værktøj, der har kontaktudløseren tilbageholdt i op-positionen.
5. Brug **ALDRIG** et værktøj med beskadigede dele.

! **ADVARSEL:** For at mindske risikoen for personskade, frakobl batteripakken fra værktøjet, før du udfører vedligeholdelse, udtagning af fastklemt stifter, forlader arbejdsområdet, flytter værktøjet til et andet sted eller afleverer værktøjet til en anden person.

Korrekt håndposition (Fig. D)

! **ADVARSEL:** For at reducere risikoen for personskade skal du **ALTID** anvende den rette håndposition som vist.

! **ADVARSEL:** For at reducere risikoen for alvorlig personskade skal du **ALTID** holde godt fast i tilfælde af en pludselig reaktion.

Korrekt håndposition kræver en hånd på hovedhåndtaget, som vist i Fig. D.

Klargøring af værktøjet (Fig. A)

BEMÆRK: Spray **ALDRIG** eller anvend på nogen måde smøremidler eller rengøringsmidler inde i værktøjet. Dette kan få en alvorlig indvirkning på værktøjets levetid og ydeevne.



BEMÆRK: Batteripakken er ikke fuldt opladet, når du køber det. Følg de beskrevne anvisninger (se **Opladningsprocedurer**).

1. Læs afsnittet **Sikkerhedsadvarsler for sømpistol i denne betjeningsvejledning**.
2. Bær sikkerhedsbriller og høreværn.
3. Fjern batteriet fra værktøjet.
4. Kontrollér, at magasinet er helt tomt.
5. Kontrollér for smidig og korrekt drift af kontaktudløser og skubberlås 15. Brug ikke værktøjet, hvis en af samlingerne ikke fungerer korrekt. Brug **ALDRIG** et værktøj, der har kontaktudløseren tilbageholdt i den aktiverede position.
6. Sørg for, at værktøjet vender væk fra dig selv og andre.
7. Indsæt fuldt opladet batteripakke.

Anvendelse af udløserlåsen (Fig. E)

ADVARSEL: For at reducere risikoen for alvorlig personskade må du ikke holde udløseren nede, når værktøjet ikke er i brug. Hold udløserlåsen i LÅST position (Fig. E), når værktøjet ikke er i brug.

ADVARSEL: For at reducere risikoen for alvorlig personskade bør du låse udløseren, tage batteripakken ud af værktøjet og fjerne stifter fra magasinet, inden du foretager justeringer.

Alle DEWALT sømpistoler er udstyret med en udløserlås 2, som når den skubbes til højre som vist i Figur E, forhindrer værktøjet i at affyre en stift ved at låse udløseren og ved at omlede strømmen til motoren.

Når udløserlåsens låse er trykket til venstre, vil værktøjet være fuldt funktionsdygtigt. Udløserlåsens låse skal altid være slået til (Fig. E), når der foretages justeringer, eller når værktøjet ikke er direkte i brug.

BEMÆRK: Opbevar ikke værktøjet med isat batteripakke. For at forebygge beskadigelse af pakken og for at sikre lang levetid for batteriet, skal batteripakker tages ud af værktøjet eller opladeren og skal opbevares på et køligt, tørt sted.

Fyldning af værktøjet (Fig. F)

ADVARSEL: Sørg for at værktøjet vender væk fra dig selv og andre.

ADVARSEL: Påfyld aldrig stifter med aktiveret kontaktudløser eller udløser.

ADVARSEL: Tag altid batteripakken ud før påfyldning eller udtagning af stifter.

FORSIGTIG: Hold fingrene på afstand af skubberlåsens spor for at forhindre personskade.

ADVARSEL: Udløserlåsen skal altid være aktiveret, når der foretages justeringer, eller når værktøjet ikke er i brug.

ADVARSEL: Søm eller klammer, der bruges til at installere metalforbindelser, skal overholde kravene i de gældende bygge love og skal installeres i overensstemmelse med lovkraft og specifikationer fra leverandører af metalforbindelse hardware. Manglende korrekt installation af forbindelser kan resultere i strukturelle fejl.

1. Vend sømpistolen med bunden i vejret.
2. Skub den fjederbelastede skubberlås 15 til bunden af magasinet for at låse den på plads.
3. Lad stiftstrimler falde ned i magasinet påfyldningsrille, kontroller at stiftthovederne rettes korrekt ind efter rilleåbningen. (Se **Tekniske Data** for at afgøre kompatibel størrelse.)
4. Hold fingrene væk fra sporet, mens du lukker magasinet ved at udløse skubberlåsen. Lad låsen glide forsigtigt fremad og aktivere stiftstrimlen.

Tømning af værktøjet

ADVARSEL: Udløserlåsen skal altid være slået til, når der foretages justeringer, eller når værktøjet ikke er i brug.

1. Fjern batteriet fra din sømpistol.
2. Skub den fjederbelastede skubberlås til bunden af magasinet til at låse den på plads.
3. Vip værktøjet op, indtil søm-/klammestrimlen glider frit ud af magasinet.
4. Mens batteriet er fjernet, skal du kontrollere næsestykket for at bekræfte, at der ikke er stifter tilbage.

BEMÆRK: Værktøjet er udstyret med en magnet i næseområdet til forbedret værktøjsydeevne. Ved tømning skal du altid bekræfte, at de små stokke med stifter ikke holdes fast på det magnetiserede næsestykke.

Opsummering af hastighedsindstilling (Fig. A, G, H)

Denne sømpistol er udstyret med en kontakt til valg af hastighed 3, som bruges til at justere værktøjet, når der hamres ind i forskellige materialer.

Hastighed 1: Blødere materialer (beton af lav styrke/slaggeblok)

Hastighed 2: Mellemhårde materialer (beton af høj styrke)

Hastighed 3: Hårde materialer (Konstruktionsstål)

I tilfælde af, at stifterne ikke kører i dybden i hastighed 1, kan du være nødt til at skifte til hastighed 2 eller 3 for at få mere kraft.

BEMÆRK: Indhamring af stifter i bløde materialer ved høj hastighedsindstilling vil give ekstra slitage på dit værktøj og kan resultere i tidlige fejl.

Hastighedsindstilling	Opgave	Typisk stiftlængde
1	Fastgørelse af stål/træ til beton/murværk af lav styrke (<4000 psi)	19-25 mm
2	Fastgørelse af stål/træ til beton af høj styrke (>4000 psi)	19-29 mm
3	Fastgørelse til konstruktionsstål; 2x4 til beton	13-57 mm

ADVARSEL: Stifter skal drives lige ind i materialet. Vip ikke sømpistolen under arbejde med fastgørelseselementer. Se

Fig. H. Værdier for stiftfastholdelse forbedres, når værktøjet affyres vinkelret med materialet.

Værktøjet kan affyres/aktiveres ved at trække udløseren ① til en af to funktioner: sekventiel funktion eller RapidCycle funktion. Se **Valg af funktion** for detaljerede anvisninger for affyring i hver tilstand.

Valg af funktion (Fig. A, G)

Du vælger standard sekventiel funktion ved at skubbe funktionsvælgeren ④ til at vise enkelt pil (◀) symbolet.

Du vælger hurtig sekventiel driftstilstand (RapidCycle) ved at skubbe funktionsvælgeren ④ til at vise symbolet for dobbelt pil (◀◀).

BEMÆRK: Batterilevetiden i RapidCycle funktion vil blive kortere end i standard sekventiel funktion. Du opnår maksimal batterilevetid ved at lade værktøjet stå i standard sekventiel funktion.

Sekventiel funktion

Den sekventielle funktion anvendes til diskontinuerlig sømning. Den giver maksimal batterilevetid for islåning af stifter.

1. Vælg ved hjælp af funktionsvælgeren ④ den sekventielle funktion.
2. Løsn udløssikkerhedslåsen ②.
3. Skub kontaktudløseren ⑥ ind mod arbejdsoverfladen.
4. Træk i udløserkontakten ① for at aktivere værktøjet.
5. Udløs udløseren og hæv sømmet fra arbejdsoverfladen.
6. Gentag trinene 3–5 for at aktivere det næste søm.

RapidCycle funktion

I RapidCycle funktion gendannes motorrotationshastigheden automatisk efter drivning af en stift for at tillade hurtig sømning i træk. Samtidig med fordelene ved at slå flere stifter i på kortere tid, tømmer denne funktion hurtigt batteriopladningen.

1. Vælg ved hjælp af funktionsvælgeren ④ RapidCycle funktionen.
2. Løsn udløssikkerhedslåsen ②.
3. Skub kontaktudløseren ⑥ ind mod arbejdsoverfladen.
4. Træk i udløserkontakten ① for at aktivere værktøjet.
5. Udløs udløseren og hæv sømmet fra arbejdsoverfladen.

BEMÆRK: Værktøjets motor returnerer automatisk til fuld hastighed, uden at kontaktudløseren ⑥ trykkes ned.

6. Gentag trinene 3–5 for at aktivere det næste søm.

Fejlfinding af stift/søm eller klamme



Korrekt indslået stift



For kraftigt indslået stift

BETON

Stift holdes ikke fast i betonen.

Årsag:

- For hård beton/af for høj styrke
- Hårdt eller stort aggregat i beton

Handling:

- Brug kortere stift.
- Skift til højere hastighedsindstilling.

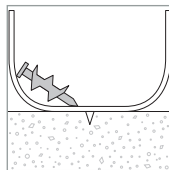

Stift drives ikke dybt nok ind.

Årsag:

- Stift er for lang
- Hastighedsindstilling er for lav

Handling:

- Brug kortere stift.
- Skift til højere hastighedsindstilling.

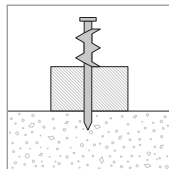

Pin drives for dybt ind.

Årsag:

- Stift er for kort til anvendelse
- Hastighedsindstilling er for høj

Handling:

- Brug længere stift.
- Skift til lavere hastighedsindstilling.

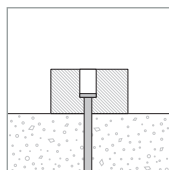

Stift bøjer.

Årsag:

- Stift rammer stort aggregat ved indtrængning
- For hård beton/af for høj styrke
- Stift rammer armeringsstang lige under overflade

Handling:

- Brug kortere stift.
- Sørg for, at sømpistol er vinkelret med arbejdsfladen.
- Ryk 8 cm og prøv igen.

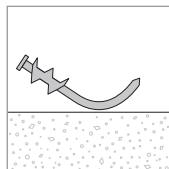

STÅL

Stift trænger ikke ind i overfladen.

Årsag:

- Hastighedsindstilling er for lav
- Materialet er for hårdt til stifttype

Handling:

- Øg værktøjshastighedsindstilling

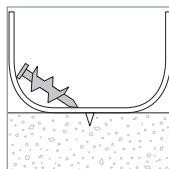

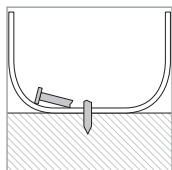

Stift brækker eller bliver bøjet.

Årsag:

- Stift er for lang
- Hastighedsindstilling er for lav
- Materialet er for hårdt til stifttype

Handling:

- Brug kortere stift.
- Skift til højere hastighedsindstilling.

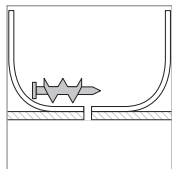

Stift holdes ikke fast i stålet.

Årsag:

- Stålbasematerialet er for tyndt

Handling:

- Brug alternative midler til at fastgøre basematerialet.

Forlygter/LED-lampe (Fig. A)

Der er indikatorlamper for lavt batteri og blokering/fastlåsnings 9 placeret på forsiden af værktøjet og på hver side af magasinet.

	LAVT BATTERI Udskift batteriet med en opladet pakke.
	VARM PAKKE Lad batteriet afkøle eller udskift det med en kold pakke.
	BLOKERINGS-/FASTLÅSNINGSTILSTAND Drej på udløsergrebet for at udløse fastlåsningsen. Se Udløsning af fastlåsnings eller Udtagning af en fastklemst stift .
	VARMT VÆRKTØJ (Begge LED-lamper blinker) Lad værktøjet afkøle før du fortsætter med at bruge det.
	FEJL Nulstil værktøjet ved at udtage og genindsætte batteripakken eller ved at slå udløserlåsen til og fra. Hvis fejlkoden stadig er der, tag værktøjet med hen til et autoriseret DEWALT værksted.

Udløsning af fastlåsnings (Fig. I)

Hvis sømpistolen anvendes i hårdere materiale, hvor al tilgængelig energi i motoren bruges til at drive en fastgørelse, kan værktøjet gå i stå. Indslåningen afslutter ikke kørselscyklussen, og indikatorlyset for blokering/fastlåsnings vil blinke. Drej udløsergrebet til at udløse fastlåsnings på

værktøjet 8, og mekanismen udløses. **BEMÆRK:** Værktøjet vil deaktivere sig selv og vil ikke nulstille, før batteripakken er taget ud og genindsat. Hvis indslåningen ikke automatisk vender tilbage til startpositionen, fortsæt til **Udtagning af en fastklemst stift**. Hvis enheden fortsætter er fastlåst, skal du gennemgå længden på materialet og fastgørelsen for at sikre, at opgaven ikke er for hård. Sømpistolen kan også blive overophedet og skal køle af inden yderligere brug.

Udtagning af en fastklemst stift (Fig. A, J)

ADVARSEL: For at reducere risikoen for alvorlig personskade skal du koble batteripakken fra værktøjet, inden du foretager justeringer, udskifter tilbehør, foretager service eller flytter værktøjet.

Sådan forebyggende sikkerhedsforanstaltninger mindsker risikoen for, at værktøjet startes utilsigtet.

FORSIGTIG: Når du fjerner en fastsiddende stift, ret IKKE sømpistolen med næsen op eller med batterifoden op. Placering af sømpistolen på denne måde gør, at der vil være en større sandsynlighed for, at den fastklemte stift eller stykke af stiften presses ind i sømpistolen. Hvis et stykke af stiften presses ind i værktøjet, skal stiften tages ud ved at fjerne topdækslet.

Hvis en stift sidder fast i næsestykket, hold værktøjet således at det peger væk fra dig og følg disse instruktioner for at fjerne det:

1. Tag batteripakken ud af værktøjet og aktiver udløserens sikkerhedslys.
2. Efter du har lagt værktøjet på siden, skub den fjederbelastede skubberlås =15 til bunden af magasinet til at låse den på plads og tøm stiftstrimlen.
3. Drej magasinudløsergrebet 14, og drej magasinet 12 fremad.
4. Tag den fastklemte/bøjede nål ud. Brug eventuelt en tang. Kontaktdløseren kan om nødvendigt fjernes. Se **Udskiftning af kontaktdløser**.

FORSIGTIG: Hvis et stykke af stiften presses ind i værktøjet, skal stiften tages ud ved at fjerne topdækslet.

5. Hvis indslåningen er i nedad position, drej udløsergrebet ovenpå sømpistolen.

BEMÆRK: Hvis indslåningen ikke nulstilles efter drejning af udløsergrebet til at udløse fastlåsningsen, kan manuel nulstilling af bladet med en lang skrue trækker blive nødvendig.

6. Drej magasinet tilbage til positionen under værktøjsnæsen og luk magasinudløsergrebet.
 7. Sæt igen batteripakken i.
- BEMÆRK:** Værktøjet vil deaktivere sig selv og vil ikke nulstille, før batteripakken er taget ud og genindsat.
8. Læg igen stifter i magasinet (se **Fyldning af værktøjet**).
 9. Udløs skubberlåsen.
 10. Deaktiver udløserens sikkerhedslåsen, når du er klar til at fortsætte med at sømme.

BEMÆRK: Hvis stifter tit sætter sig fast, eller indslåningen kontinuerligt ikke kan nulstilles, skal værktøjet afleveres til service hos et autoriseret DEWALT-servicecenter.

Drift i koldt vejr

Ved betjening af værktøjer ved temperaturer under frysepunktet:

1. Hold værktøjet så varmt som muligt før brug.
2. Aktiver værktøjet 10 eller 15 gange i skrotdømmer før brug.

Drift i varmt vejr

Værktøjet bør fungere normalt. Du skal dog sørge for at holde værktøjet ude af direkte sollys, da stærk varme kan forringe stødfangere og andre gummideler og resultere i øget vedligeholdelse.

VEDLIGEHOLDELSE

Dit DeWALT-elværktøj er beregnet til langvarig brug med minimal vedligeholdelse. Værktøjets fortsatte tilfredsstillende drift afhænger af korrekt vedligeholdelse og rengøring af værktøjet.

⚠ ADVARSEL: For at reducere risikoen for alvorlige kvæstelser, anbring forlæns-/baglænskappen i startspærreposition eller slå værktøjet fra og frakobel batteripakken, før der foretages nogen justeringer, eller der af-/påmonteres tilbehør eller ekstraudstyr. Utilsigtet start kan medføre kvæstelser.

Der kan ikke udføres service på opladeren eller batteripakken.

SKEMA OVER DAGLIG VEDLIGEHOLDELSE

HANDLING	Rengør magasin, skubber og kontaktudløsermekanisme.
HVORFOR	Giver en problemfri drift af magasin, reducerer slid og forhindrer blokeringer.
HVORDAN	Udblæsning af værktøjet med trykluft er den mest effektive måde at rengøre værktøjet på. Det anbefales ikke at bruge olier og smøremidler regelmæssigt samt opløsningsmidler, da de har tendens til at tiltrække snavs og/eller beskadige værktøjets plastikdele.
HANDLING	Inden hver anvendelse bør du kontrollere, at alle skruer samt søm og klammer er stramme og ubeskadigede.
HVORFOR	Forhindrer blokeringer og for tidlig svigt af værktøjsdele.
HVORDAN	Stram løse skruer med den passende unbrako eller skruetrækker.



Smøring

BEMÆRK: Spray **ALDRIG** eller anvend på nogen måde smøremidler eller rengøringsmidler inde i værktøjet. Dette kan få en alvorlig indvirkning på værktøjets levetid og ydeevne.



DeWALT-værktøjer smøres korrekt på fabrikken og er klar til brug. Det anbefales dog, at du en gang om året tager eller sender dit værktøj til et certificeret servicecenter for en grundig rengøring og kontrol.



Rengøring



ADVARSEL: Blæs støv og snavs ud af hovedhuset med tør luft, lige så snart der samler sig snavs i og omkring luftaftrækket. Bær godkendte beskyttelsesbriller og godkendt støvmaske ved udførelse af denne procedure.



ADVARSEL: Brug aldrig opløsningsmidler eller andre kraftige kemikalier til at rengøre værktøjets ikke-metalliske dele. Disse kemikalier kan svække de materialer, der anvendes i disse dele. Brug en klud, der kun er fugtet med vand og mild sæbe. Lad aldrig væske trænge ind i værktøjet, og nedsænk aldrig nogen del af værktøjet i væske.

Vælgfrit tilbehør



ADVARSEL: Da andet tilbehør end det, som stilles til rådighed af DeWALT, ikke er afprøvet med dette produkt, kan det være farligt at bruge sådant tilbehør med dette værktøj. For at mindske risikoen for personskaade, må dette produkt kun anvendes med tilbehør, som anbefales af DeWALT.

Kontakt forhandleren for yderligere oplysninger om korrekt tilbehør.

Udskiftning af kontaktudløser (Fig. K)

Under visse anvendelser kan det være ønskværdigt at bruge en forskellig kontaktudløser.



ADVARSEL: For din egen sikkerhed, læs betjeningsvejledningen for værktøjet, før du bruger noget tilbehør. Hvis du undlader at følge disse advarsler, kan det medføre personskaade og alvorlig beskadigelse af værktøjet og tilbehøret. Brug kun identiske udskiftningsdele ved servicering af dette værktøj.

Sådan udskiftes kontaktudløseren:

1. Tryk ned på udløsergrebet til kontaktudløseren **5**.
2. Træk kontaktudløseren **6** ud af værktøjets næse.
3. Hold grebet til kontaktudløseren nede
4. Mens kontaktudløserens justeringsmarkør vender opad, som vist på Figur K, skal du sætte kontaktudløseren helt ind i værktøjens næse.
5. Udløs grebet.

DCN8901 Ombytningssæt til indslåningsblad (Fig. L, M, N)



ADVARSEL: For din egen sikkerhed, læs betjeningsvejledningen for værktøjet, før du bruger noget tilbehør. Hvis du undlader at følge disse advarsler, kan det medføre alvorlig personskaade og beskadigelse af værktøjet og tilbehøret. Brug kun identiske udskiftningsdele ved servicering af dette værktøj.

BEMÆRK: Alle mekaniske dele i ombytningssættet til indslåningsbladet er vist for nemheds skyld og kontrol vedrørende indeslutning.

For at udskifte et slidt driverblad:

1. Løsn ved hjælp af en T-20 Torx de fire skruer **18** på hver side af enheden.
2. Fjern de fire skruer og den aftagelige topstander **7**. Se Figur L.
3. Fjern husendehætten **19**. Se Figur L.
4. Skub op på bagsiden af indslåningen **20**, indtil du hører et klik, og skub derefter indslåningen fremad, mens du holder den i denne position, indtil den passerer den øvre stødfangersamling **22**.
5. Fjern styrestænger **21**. Se Figur M.
6. Fjern den øvre stødfangersamling.
7. Løft bagsiden af indslåningen, indtil den står skråt, og træk indslåningen ud. Se Figur N.
8. Udskift indslåningen, og følg trinene i modsat rækkefølge for at genmontere den.
9. Sørg for, at den nye driver glider problemfrit gennem værktøjet inden komplet genmontering.
10. Sæt indslåningen, styrestængerne, stødfangerne, husendehætten og den aftagelige topstander tilbage i enheden. Det er vigtigt at afprøve justering af indslåningen og svinghjulet, før husendehætten skrues tilbage på enheden. Dette kan gøres ved at tilslutte et batteri og skubbe og derefter udløse næsen på enheden imod en bænk eller en hård overflade. Dette vil starte motorspining.

BEMÆRK: Når indslåningen og svinghjulet er rettet korrekt ind, vil du høre, at motoren går i frigear fra fuld hastighed. Hvis indslåningen og svinghjulet ikke er korrekt rettet ind, er det muligt, at motoren ikke vil starte, kan gå meget hurtigere ned i fart end normalt sammen med en høj skurrende lyd fra enheden. Hvis dette sker, skal du fjerne og genplacere indslåningen, mens du sørger for, at stødfangerne er placeret korrekt.



ADVARSEL: Test altid enheden ved at skyde 15 mm, 20 mm eller 25 mm stifte i Hastighed 1 ind i skrotmateriale for at sikre, at værktøjet fungerer korrekt. Hvis værktøjet ikke arbejder korrekt, kontakt omgående et anerkendt DEWALT servicecenter.

Miljøbeskyttelse



Separate Sammlung. Produkte und Batterien, die mit diesem Symbol gekennzeichnet sind, dürfen nicht im normalen Hausmüll entsorgt werden.

■ Produkte und Batterien enthalten Materialien, die zurückgewonnen oder recycelt werden können, um den Bedarf an Rohstoffen zu reduzieren. Bitte recyceln Sie elektrische Produkte und Batterien gemäß den lokalen Bestimmungen. Weitere Informationen erhalten Sie unter www.2helpU.com.

Genopladelig batteripakke

Dette batteri har en lang levetid, men skal udskiftes, når det ikke afgiver tilstrækkelig effekt ved opgaver, der før var lette at udføre. Ved afslutningen af batteriets rimelige levetid bortskaffes det på en miljøsikker måde:

- Sørg for, at batteripakken er helt afladet og tag den derpå ud af værktøjet.
- Litium-ion-celler er genanvendelige. Tag dem med til din forhandler eller til den lokale genbrugsplads. De indsamlede batteripakker vil blive genanvendt eller korrekt bortskaffet.

FEJLFINDINGSVEJLEDNING



ADVARSEL: For at reducere risikoen for alvorlige kvæstelser, anbring forlæns-/baglænskappen i startspærreposition eller slå værktøjet fra og frakobel batteripakken, før der foretages nogen justeringer, eller der af-/påmonteres tilbehør eller ekstraudstyr. Utilsiget start kan medføre kvæstelser.

SYMPTOM	ÅRSAG	LØS
Motor kører ikke med kontaktspidens trykket ind	Udløserlås i låst position	Lås udløserlåsen op.
	Tør kørelås aktiveret, blokerer kontaktspidens i fuld bevægelse	Læg flere stifter i magasinet.
	Værktøjet sidder fast og forhindrer motoren i at dreje	Drej udløsergrebet til at udløse fastlåsnings på værktøjet, og mekanismen udløses. Hvis indslåningen ikke vender tilbage, tag batteriet ud og skub manuelt indslåningen tilbage til startposition.
	Værktøjet er varmt. (Kontrollér LED-lampen for at bekræfte disse tilstande.)	Lad værktøjet afkøle før du fortsætter med at bruge det.
	Batteriet er varmt. (Kontrollér LED-lampe for at bekræfte disse tilstande.)	Lad batteriet afkøle eller udskift det med en kold pakke.
	Bøjlet kontaktudløser	Kontakt autoriseret servicecenter.
	Motor stopper med at køre efter 5 sekunder	Normal drift, udløs kontaktudløser og tryk den igen ned
	Poler er snavsede eller ødelagte	Kontakt autoriseret servicecenter.
	Ødelagt intern elektronik	Kontakt autoriseret servicecenter.
Ødelagt udløser	Kontakt autoriseret servicecenter.	
Værktøjet aktiveres ikke (motoren kører, men vil ikke affyre)	Tør kørelås aktiveret, blokerer kontaktspidens i fuld bevægelse	Læg stifter i magasinet.
	Lavt batteri eller ødelagt batteri	Kontrollér opladningsniveau, hvis pakken viser "state-of-charge". Oplad eller udskift om nødvendigt batteripakken.
	Fastklemt nål/indslåningsbladet er ikke vendt tilbage til startposition	Tag batteriet ud, frigør fastklemt nål, køør udløsergrebet til at udløse fastlåsnings frem og tilbage (skub om nødvendigt skubberen op manuelt), sæt igen batteripakken i.
	Beskadiget indslåning	Udskift indslåning med kit.
	Fastklemt intern mekanisme	Kontakt autoriseret servicecenter.
Ødelagt intern elektronik	Kontakt autoriseret servicecenter.	
Motoren starter, men genererer en masse støj	Fastklemt stift og indslåning sidder fast i nedad position	Brug udløsergrebet til at udløse fastlåsnings, udred om nødvendigt alle fastklemede stifter og returindslåningen manuelt.
	Beskadiget indslåning	Udskift indslåning med kit.
Indslåningsbladet sidder fortsat fast i nedad position	Fastklemt stift og indslåning sidder fast i nedad position	Brug udløsergrebet til at udløse fastlåsnings, udred om nødvendigt alle fastklemede stifter og returindslåningen manuelt.
	Snavs i spidsen	Rens spidsområdet og vær meget opmærksom på små stykker brækkede stifter i stien. Se Udtagning af en fastklemt stift .
	Ødelagt eller slidt indslåning	Udskift indslåning med kit.
Værktøjet kører, men slår ikke sømmene helt i	Hastighedsvælger i forkert position.	Stil hastighed til passende indstilling.
	Værktøjet sidder ikke helt op til arbejdsområdet	Anvend tilstrækkelig kraft til at sikre, at det sidder tæt op ad arbejdsområdet. Se betjeningsvejledningen.
	Længde på materiale og fastgørelseselement	Hvis enheden fortsætter med at gå i stå (tvinger behovet for at dreje udløsergrebet for fastlåsnings) vælg passende længde på materiale og fastgørelseselement, som ikke er for hård til opgaven.
	Brug af forkert hastighed	Hvis du prøver at affyre lange stifter i blødt træ eller at affyre stifter i hårdt materiale ved hastighed 1 – justér hastighedsindstillingen til position 2.
	Ødelagt eller slidt indslåningspids	Udskift indslåning med kit.
	Ødelagt aktiveringsmekanisme	Kontakt autoriseret servicecenter.

SYMPTOM	ÅRSAG	LØS
Værktøjet kører, men intet fastgørelseselement køres	Ingen stifter i magasinet	Læg stifter i magasinet.
	Forkert størrelse eller vinkel på stifter	Brug kun anbefalede stifter. Se Tekniske Data .
	Snavs i spidsen	Rens spidsområdet og vær meget opmærksom på små stykker brækkede stifter i stien.
	Snavs i magasinet	Rens magasinet
	Ødelagt eller slidt indslåning	Udskift indslåning med kit.
	Slidt magasin	Udskift magasin. Kontakt autoriseret servicecenter.
	Ødelagt skubbefjeder	Udskift fjeder. Kontakt autoriseret servicecenter.
Fastklemt søm	Forkert størrelse eller vinkel på stifter	Brug kun de anbefalede stifter, se Tekniske Data .
	Magasin ikke sikret efter foregående udredning af fastklemning/inspektion	Sørg for, at magasin er låst korrekt.
	Ødelagt eller slidt indslåning	Udskift indslåning.
	Længde på materiale og fastgørelseselement	Hvis enheden fortsætter med at gå i stå (tvinger behovet for at dreje udløsergrebet for fastlåsning) vælg passende længde på materiale og fastgørelseselement, som ikke er for hård til opgaven.
	Snavs i spidsen	Rens spidsområdet og vær meget opmærksom på små stykker brækkede stifter i stien.
	Ødelagt skubbefjeder	Udskift fjedre. Kontakt autoriseret servicecenter.
	Den tørre brandlås er aktiveret med kun 2-4 stifter tilbage i magasinet, og brugeren anvender mange kræfter på at tvinge kontaktspiden til at tilsidesætte låsen	Læg flere stifter i magasinet for at deaktivere den tørre brandlås.
	Værktøj der endnu ikke er indkøbt	Nye værktøjer kan tage 100-500 stifter til delene, som har brug for at komme i indgreb med hinanden. Affyr kortere stifter i denne periode, hvis der er problemer med at drive stifter helt ind.
	Brug af forkert hastighed	Hvis du prøver at affyre lange stifter i bløde materialer eller at affyre stifter i hårdt materiale ved hastighed 1 – justér hastighedsindstillingen til position 2 eller 3.
	Slidt magasin	Udskift magasin. Kontakt autoriseret servicecenter.
Indslåningsbladet glider ikke problemfrit frem og tilbage gennem dets affyrssti	Indslåningsbladet er bøjet	Udskift indslåning.

AKKU-BETONNAGLER

DCN890

Herzlichen Glückwunsch!

Sie haben sich für ein Gerät von DeWALT entschieden. Langjährige Erfahrung, sorgfältige Produktentwicklung und Innovation machen DeWALT zu einem zuverlässigen Partner für professionelle Anwender von Elektrowerkzeugen.

Technische Daten

		DCN890
Spannung	V_{DC}	18
Typ		1
Akkutyp		Li-Ion
Magazinwinkel		15
Ladekapazität		bis zu 33 Stifte
Länge der Stifte	mm	13–57
Dicke der Stifte	mm	2,6–3,7
Gewicht (ohne Akku)	kg	4,2
Lärmwerte und Vibrationswerte (Triax-Vektorsumme) gemäß EEN60745-2-16		
L_{PA} (Emissions-Schalldruckpegel)	dB(A)	88,5
L_{WA} (Schallleistungspegel)	dB(A)	97,5
K (Unsicherheit für den angegebenen Schallpegel)	dB(A)	3,5
Vibrationskennwert a_{h1} =	m/s^2	2,8
Unsicherheitswert K =	m/s^2	1,5

Der in diesem Informationsblatt angegebene Vibrationsemissionswert wurde gemäß einem standardisierten Test laut EN60745 gemessen und kann für einen Vergleich zwischen zwei Geräten verwendet werden. Er kann zu einer vorläufigen Einschätzung der Exposition verwendet werden.



WARNUNG: Der angegebene Vibrationsemissionswert bezieht sich auf die Hauptanwendung des Gerätes.

Wenn das Gerät jedoch für andere Anwendungen, mit anderem Zubehör oder schlecht gewartet eingesetzt wird, kann die Vibrationsemission verschieden sein. Dies kann den Expositionsgrad über die Gesamtbetriebszeit erheblich erhöhen.

Eine Schätzung der Vibrationsstärke sollte auch berücksichtigen, wie oft das Gerät ausgeschaltet wird oder über welche Zeit es zwar läuft, aber nicht wirklich in Betrieb ist. Dies kann die Exposition über die Gesamtbetriebszeit erheblich mindern.

Es sind zusätzliche Sicherheitsmaßnahmen zum Schutz der Betriebsperson vor den Auswirkungen der Vibration in Betracht zu ziehen, z. B.: Wartung des Gerätes und des Zubehörs, Warmhalten der Hände, Organisation des Arbeitsablaufes.

EG-Konformitätserklärung

Maschinenrichtlinie



Akku-Betonnagler DCN890

DeWALT erklärt hiermit, dass diese unter **Technische Daten** beschriebenen Produkte die folgenden Vorschriften erfüllen: 2006/42/EG, EN60745-1:2009+A11:2010, EN60745-2-16:2010.

Diese Produkte erfüllen auch die Anforderungen von Richtlinie 2014/30/EU und 2011/65/EU. Für weitere Informationen wenden Sie sich bitte an DeWALT unter der folgenden Adresse oder schauen Sie auf der Rückseite dieser Betriebsanleitung nach.

Der Unterzeichnete ist verantwortlich für die Zusammenstellung des technischen Dossiers und gibt diese Erklärung im Namen von DeWALT ab.

Markus Rempel
Technischer Direktor
DeWALT, Richard-Klinger-Straße 11
D-65510 Idstein, Deutschland
26.01.2017



WARNUNG: Zur Reduzierung der Verletzungsgefahr bitte die Bedienungsanleitung lesen.

Definitionen: Sicherheitsrichtlinien

Im Folgenden wird die Relevanz der einzelnen Warnhinweise erklärt. Bitte lesen Sie das Handbuch und achten Sie auf diese Symbole.



GEFAHR: Weist auf eine unmittelbar drohende gefährliche Situation hin, die, sofern nicht vermieden, zu tödlichen oder schweren Verletzungen führt.



WARNUNG: Weist auf eine möglicherweise gefährliche Situation hin, die, sofern nicht vermieden, zu tödlichen oder schweren Verletzungen führen kann.



VORSICHT: Weist auf eine möglicherweise gefährliche Situation hin, die, sofern nicht vermieden, u. U. zu leichten oder mittelschweren Verletzungen führen kann.

HINWEIS: Weist auf ein Verhalten hin, das nichts mit Verletzungen zu tun hat, aber, wenn es nicht vermieden wird, zu Sachschäden führen kann.



Weist auf ein Stromschlagrisiko hin.



Weist auf eine Brandgefahr hin.

Akkus				Ladegeräte/Ladedauer (Minuten)					
Kat #	V _{GS}	Ah	Gewicht kg	DCB107	DCB113	DCB115	DCB118	DCB132	DCB119
DCB546	18/54	6,0/2,0	1.05	270	140	90	60	90	X
DCB547	18/54	9,0/3,0	1.25	420	220	140	85	140	X
DCB181	18	1,5	0,35	70	35	22	22	22	45
DCB182	18	4,0	0,61	185	100	60	60	60	120
DCB183/B	18	2,0	0,40	90	50	30	30	30	60
DCB184/B	18	5,0	0,62	240	120	75	75	75	150
DCB185	18	1,3	0,35	60	30	22	22	22	X
DCB187	18	3,0	0,48	140	70	45	45	45	90

Allgemeine Sicherheitswarnhinweise für Elektrowerkzeuge



WARNUNG: Lesen Sie alle Sicherheitswarnhinweise und alle Anweisungen. Das Nichtbeachten von Warnhinweisen und Anweisungen kann zu elektrischem Schlag, Brand und/oder schweren Verletzungen führen.

BEWAHREN SIE ALLE WARNHINWEISE UND ANWEISUNGEN ZUM SPÄTEREN NACHSCHLAGEN AUF

Der Begriff „Elektrowerkzeug“ in den Warnhinweisen bezieht sich auf Ihr netzbetriebenes Elektrowerkzeug (mit Kabel) oder auf Ihr akkubetriebenes (kabelloses) Elektrowerkzeug.

1) Sicherheit im Arbeitsbereich

- Halten Sie den Arbeitsbereich sauber und gut ausgeleuchtet.** Unaufgeräumte oder dunkle Bereiche begünstigen Unfälle.
- Betreiben Sie das Elektrowerkzeug nicht in explosionsgefährdeten Umgebungen, in denen sich z. B. brennbare Flüssigkeiten, Gase oder Staub befinden.** Elektrowerkzeuge erzeugen Funken, die den Staub oder die Dämpfe entzünden können.
- Halten Sie Kinder und Zuschauer fern, während Sie ein Elektrogerät betreiben.** Ablenkung kann dazu führen, dass Sie die Kontrolle über das Gerät verlieren.

2) Elektrische Sicherheit

- Der Stecker des Elektrogerätes muss in die Steckdose passen. Ändern Sie niemals den Stecker in irgendeiner Form. Verwenden Sie keinerlei Adapterstecker an geerdeten Elektrogeräten.** Unveränderte Stecker und passende Steckdosen mindern die Gefahr eines elektrischen Schlages.
- Vermeiden Sie Körperkontakt mit geerdeten Flächen, wie Rohre, Radiatoren, Herde und Kühlgeräte.** Es besteht eine erhöhte Gefahr für einen elektrischen Schlag, wenn Ihr Körper geerdet ist.
- Setzen Sie Elektrogeräte keinem Regen oder feuchter Umgebung aus.** Wenn Wasser in das

Elektrogerät eindringt, erhöht sich die Gefahr eines elektrischen Schlages.

- Überlasten Sie das Kabel nicht. Verwenden Sie niemals das Kabel, um das Elektrogerät zu tragen oder durch Ziehen vom Netz zu trennen. Halten Sie das Kabel fern von Hitze, Öl, scharfen Kanten oder beweglichen Teilen.** Beschädigte oder verhedderte Kabel erhöhen die Gefahr eines elektrischen Schlages.
- Wenn Sie ein Elektrogerät im Freien betreiben, verwenden Sie ein für den Außeneinsatz geeignetes Verlängerungskabel.** Die Verwendung von für den Außeneinsatz geeigneten Kabeln mindert die Gefahr eines elektrischen Schlages.
- Wenn der Betrieb eines Elektrogerätes in feuchter Umgebung unumgänglich ist, verwenden Sie eine durch einen Fehlerstromschutzschalter (FI-Schalter oder Rcd) geschützte Stromversorgung.** Der Einsatz eines Fehlerstromschutzschalters mindert die Gefahr eines elektrischen Schlages.

3) Sicherheit von Personen

- Seien Sie aufmerksam, achten Sie darauf, was Sie tun, und gehen Sie mit Vernunft an die Arbeit mit einem Elektrowerkzeug. Benutzen Sie kein Elektrowerkzeug, wenn Sie müde sind oder unter dem Einfluss von Drogen, Alkohol oder Medikamenten stehen.** Ein Moment der Unachtsamkeit beim Betrieb eines Elektrogerätes kann zu schweren Verletzungen führen.
- Tragen Sie persönliche Schutzausrüstung und immer eine Schutzbrille.** Das Tragen persönlicher Schutzausrüstung, wie Staubmaske, rutschfeste Sicherheitsschuhe, Schutzhelm oder Gehörschutz, je nach Art und Einsatz des Elektrowerkzeuges, verringert das Risiko von Verletzungen.
- Vermeiden Sie unbeabsichtigtes Starten. Vergewissern Sie sich, dass der Schalter in der AUS-Position ist, bevor Sie das Gerät an die Stromversorgung und/oder an den Akku anschließen oder wenn Sie das Gerät aufnehmen oder tragen.** Wenn Sie beim Tragen des Elektrowerkzeuges den Finger am Schalter haben oder das Gerät eingeschaltet

an die Stromversorgung anschließen, kann dies zu Unfällen führen.

- d) **Entfernen Sie alle Einstellschlüssel oder Werkzeuge, bevor Sie das Elektrogerät einschalten.** Werkzeuge oder Schlüssel, die an rotierenden Teilen des Elektrogerätes angebracht sind, können zu Verletzungen führen.
- e) **Vermeiden Sie eine abnormale Körperhaltung. Sorgen Sie für einen sicheren Stand und halten Sie jederzeit das Gleichgewicht.** Dadurch können Sie das Elektrowerkzeug in unerwarteten Situationen besser kontrollieren.
- f) **Tragen Sie geeignete Kleidung. Tragen Sie keine weite Kleidung und keinen Schmuck. Halten Sie Ihre Haare, Kleidung und Handschuhe von beweglichen Teilen fern.** Lose sitzende Kleidung, Schmuck oder lange Haare können sich in den beweglichen Teilen verfangen.
- g) **Wenn Geräte für den Anschluss an eine Staubabsaugung und Staubsammlung vorgesehen sind, vergewissern Sie sich, dass diese richtig angeschlossen sind und verwendet werden.** Der Einsatz von Staubsammlern kann staubbedingte Gefahren mindern.

4) Verwendung und Pflege des Elektrogerätes

- a) **Überlasten Sie das Elektrogerät nicht. Verwenden Sie das für Ihre Arbeit passende Elektrogerät.** Das richtige Gerät wird die Aufgabe besser und sicherer erledigen, wenn es bestimmungsgemäß verwendet wird.
- b) **Benutzen Sie kein Elektrowerkzeug, dessen Schalter defekt ist.** Ein Elektrowerkzeug, das sich nicht mehr ein- oder ausschalten lässt, ist gefährlich und muss repariert werden.
- c) **Trennen Sie den Stecker vom Netz und/oder die Akkus vom Elektrogerät, bevor Sie Einstellungen am Gerät vornehmen, Zubehör wechseln oder es aufbewahren.** Diese Vorbeugemaßnahmen mindern die Gefahr, dass das Elektrogerät unbeabsichtigt startet.
- d) **Bewahren Sie nicht verwendete Elektrogeräte für Kinder unerreichbar auf und lassen Sie nicht zu, dass Personen ohne Erfahrung mit dem Elektrogerät oder mit diesen Anweisungen das Elektrogerät bedienen.** Elektrogeräte sind in den Händen nicht geschulter Personen gefährlich.
- e) **Warten Sie die Elektrogeräte. Prüfen Sie, ob bewegliche Teile verzogen oder ausgeschlagen, ob Teile gebrochen oder in einem Zustand sind, der den Betrieb des Elektrogerätes beeinträchtigen kann. Bei Beschädigungen lassen Sie das Elektrogerät reparieren, bevor Sie es verwenden.** Viele Unfälle entstehen wegen mangelnder Wartung der Elektrogeräte.
- f) **Halten Sie Schneidwerkzeuge scharf und sauber.** Richtig gewartete Schneidwerkzeuge mit scharfen Klingen blockieren seltener und sind leichter unter Kontrolle zu halten.

- g) **Verwenden Sie Elektrogeräte, Zubehör und Einsätze (Bits) usw. gemäß diesen Anweisungen und unter Berücksichtigung der Arbeitsbedingungen und der Aufgabe.** Wenn Sie das Elektrogerät für Aufgaben verwenden, die nicht bestimmungsgemäß sind, kann dies zu gefährlichen Situationen führen.

5) Verwendung und Pflege von Akkugeräten

- a) **Laden Sie die Akkus nur in Ladegeräten auf, die vom Hersteller empfohlen werden.** Ein Ladegerät, das für einen bestimmten Akkutyp geeignet ist, kann zu Brandgefahr führen, wenn es mit einem anderen Akku verwendet wird.
- b) **Verwenden Sie Elektrogeräte nur mit den speziell vorgesehenen Akkus.** Der Einsatz anderer Akkus kann zu Verletzungs- und Brandgefahr führen.
- c) **Wenn Akkus nicht verwendet werden, halten Sie sie von anderen Metallteilen, z. B. Büroklammern, Münzen, Schlüsseln, Nägeln, Schrauben oder anderen kleinen Metallteilen fern, die eine Verbindung zwischen den Polen verursachen können.** Wenn die Akkupole kurzgeschlossen werden, kann dies zu Verbrennungen oder einem Brand führen.
- d) **Bei falscher Anwendung kann Flüssigkeit aus dem Akku austreten. Vermeiden Sie den Kontakt damit. Bei zufälligem Kontakt mit Wasser abspülen. Wenn die Flüssigkeit in die Augen kommt, nehmen Sie zusätzlich ärztliche Hilfe in Anspruch.** Austretende Akkufflüssigkeit kann zu Hautreizungen oder Verbrennungen führen.

6) Service

- a) **Lassen Sie Ihr Elektrowerkzeug nur von qualifiziertem Fachpersonal und nur mit Original-Ersatzteilen reparieren.** Damit wird sichergestellt, dass die Sicherheit des Gerätes erhalten bleibt.

Sicherheitswarnhinweise für Nagelmaschinen

- **Gehen Sie stets davon aus, dass das Werkzeug Befestigungselemente enthält.** Die sorglose Behandlung der Nagelmaschine kann zum unerwarteten Abfeuern der Nägel und zu Verletzungen führen.
- **Zeigen Sie mit dem Werkzeug nicht auf sich selbst oder in Richtung anderer Personen.** Bei unerwarteter Auslösung könnten Nägel abgegeben werden, wodurch eine Verletzung verursacht wird.
- **Betätigen Sie das Werkzeug nur, wenn es fest am Werkstück anliegt.** Wenn zwischen Werkzeug und Werkstück kein Kontakt besteht, kann das Befestigungselement vom vorgesehenen Ziel abgelenkt werden.
- **Wenn ein Befestigungselement im Werkzeug stecken bleibt, trennen Sie die Stromversorgung.** Wenn Sie einen klemmenden Nagel entfernen, kann die Nagelmaschine unbeabsichtigt eingeschaltet werden, wenn sie in eine Steckdose eingesteckt ist.

Zusätzliche Sicherheitshinweise für Nagelmaschinen



WARNUNG: Bei der Verwendung einer Nagelmaschine sollten alle wie unten beschriebenen Sicherheitsvorkehrungen beachtet werden, um das Risiko von tödlichen oder schweren Verletzungen zu vermeiden. Lesen und verstehen Sie alle Anweisungen, bevor Sie das Werkzeug bedienen.

- **Halten Sie das Werkzeug an den isolierten Griffflächen, wenn Arbeiten durchgeführt werden, bei denen die Stifte versteckte Leitungen berühren könnten.** Ein Kontakt mit einer spannungsführenden Leitung setzt auch die freiliegenden Metallteile des Elektrowerkzeugs unter Spannung und der Benutzer erleidet einen Stromschlag.
 - **Tragen Sie während des Gebrauchs immer geeigneten Gehörschutz und andere Schutzausrüstung.** Unter bestimmten Bedingungen und je nach Anwendungsdauer kann das Geräusch dieses Produktes zu Gehörverlust führen.
 - **Trennen Sie den Akku vom Gerät, wenn er nicht benutzt wird.** Nehmen Sie immer den Akku ab und entfernen Sie die Befestigungselemente aus dem Magazin, bevor Sie den Arbeitsbereich verlassen oder das Gerät an einen anderen Benutzer weitergeben. Nehmen Sie erst den Akku ab, bevor Sie das Werkzeug in einen anderen Arbeitsbereich bringen, der nur durch die Benutzung von Gerüsten, Treppen, Leitern und dergleichen erreichbar ist. Nehmen Sie keine Einstellungen vor, führen Sie keine Wartungsarbeiten durch und entfernen Sie keine eingeklemmten Befestigungselemente, solange der Akku angebracht ist.
 - **Betätigen Sie immer die Auslösersperre, wenn das Werkzeug gerade nicht verwendet wird.** Die Verwendung der Auslösersperre verhindert zufälliges Auslösen.
 - **Entfernen Sie nicht den Auslöser oder die Auslösersperre, manipulieren Sie diese Teile nicht und bewirken Sie auf keine andere Art, dass das Werkzeug nicht ordnungsgemäß betrieben werden kann.** Kleben oder binden Sie den Auslöser nicht in der eingeschalteten Position fest. Entfernen Sie nicht die Feder von der Kontaktauslösung. Führen Sie tägliche Inspektionen durch, ob sich der Auslöser frei bewegen lässt. Sonst kann unkontrolliertes Auslösen die Folge sein.
 - **Werkzeug vor dem Gebrauch überprüfen. Verwenden Sie kein Werkzeug, wenn ein Teil des Werkzeugs, des Auslösers oder der Auslösersperre nicht betriebsbereit ist, abgetrennt oder verändert wurde oder nicht ordnungsgemäß funktioniert.** Beschädigte Teile oder fehlende Teile müssen vor Gebrauch repariert oder ersetzt werden. Siehe **Wartung**.
 - **Verändern oder modifizieren Sie das Werkzeug auf keinen Fall.**
 - **Gehen Sie stets davon aus, dass das Werkzeug Befestigungselemente enthält.**
 - **Richten Sie das Werkzeug niemals auf Mitarbeiter oder gegen sich selbst.** Das ist kein Spaß! Arbeiten Sie sicher! Respektieren Sie das Werkzeug als Arbeitsgerät.
 - **Halten Sie Kinder, Besucher und andere Personen während der Benutzung eines Elektrogeräts fern.** Ablenkung kann dazu führen, dass Sie die Kontrolle über das Gerät verlieren. Bewahren Sie das Werkzeug bei Nichtgebrauch an einem sicher verschlossenen Ort außerhalb der Reichweite von Kindern auf.
 - **Vermeiden Sie eine anormale Körperhaltung.** Sorgen Sie jederzeit für einen sicheren Stand und halten Sie das Gleichgewicht. Der Verlust des Gleichgewichts kann Verletzungen verursachen.
 - **Verwenden Sie das Werkzeug nur für den vorgesehenen Zweck. Lassen Sie keine Befestigungselemente in die Luft ab und versuchen Sie nicht, sie in Materialien einzutreiben, die für die Stifte zu hart sind. Benutzen Sie das Werkzeuggehäuse oder das Oberteil nicht als Hammer. Freigegebene Stifte können einen unerwarteten Weg nehmen und Verletzungen verursachen.**
 - **Halten Sie die Finger stets von der Kontaktauslösung fern, um Verletzungen durch unbeabsichtigtes Lösen des Stifts zu vermeiden.**
 - **Detaillierte Informationen zur ordnungsgemäßen Wartung des Werkzeugs finden Sie im Abschnitt zu Wartung und Reparatur.**
 - **Benutzen Sie das Gerät immer in einem sauberen, beleuchteten Bereich.** Vergewissern Sie sich, dass die Arbeitsfläche frei von Verunreinigungen ist, und achten Sie darauf, dass Sie nicht ihren sicheren Stand verlieren, wenn Sie in erhöhten Umgebungen wie auf Dächern arbeiten.
 - **Das Befestigungselement muss gerade in das Material eingetrieben werden.** Kippen Sie die Nagelmaschine nicht, wenn Sie die Befestigungselemente eintreiben. Zurückspringende oder klemmende Stifte können zu Verletzungen führen.
 - **Halten Sie Ihre Hände und Körperteile vom unmittelbaren Arbeitsbereich fern.**
- ! WARNUNG:** Um Verletzungen zu vermeiden, halten Sie Hände und Körper von dem vorderen Auslösebereich des Werkzeugs fern.
- **Verwenden Sie das Werkzeug nicht bei Vorhandensein von entflammbarem Staub, Gasen oder Dämpfen.** Dieses Werkzeug erzeugt Funken, die Gase oder Staub entzünden können, die zu einer Explosion führen können. Das Eintreiben eines Stifts in einen anderen Stift kann ebenfalls Funken verursachen.
 - **Halten Sie das Gesicht und andere Körperteile von der Rückseite der Werkzeugkappe fern, wenn Sie in Bereichen mit wenig Platz arbeiten.** Ein plötzlicher Rückstoß kann zu einem Stoß gegen den Körper führen, insbesondere wenn das Eintreiben in hartes oder dichtes Material erfolgt.
 - **Halten Sie das Werkzeug gut fest, um die Kontrolle zu behalten, wenn das Werkzeug etwas von der Arbeitsfläche zurückspringt, wenn das Befestigungselement eingetrieben wird.**

- **Achten Sie bei der Verwendung des Naglers auf die Werkstückdicke.** Vorstehende Stifte können Verletzungen verursachen.
- **Treiben Sie Stifte niemals „blind“ in Wände, Böden oder andere Arbeitsbereiche ein.** Befestigungselemente, die in spannungsführende elektrische Leitungen, Wasserleitungen oder andere Arten von Hindernissen eingetrieben werden, können zu Verletzungen führen.
- **Verwenden Sie das Gerät aufmerksam und vernünftig. Benutzen Sie kein Werkzeug, wenn Sie müde sind oder unter dem Einfluss von Drogen, Alkohol oder Medikamenten stehen.** Ein Moment der Unachtsamkeit beim Betrieb eines Elektrogerätes kann zu schweren Verletzungen führen.

Restrisiken

Trotz Beachtung der geltenden Sicherheitsvorschriften und des Einsatzes von Schutzvorrichtungen können bestimmte Risiken nicht vermieden werden. Diese sind:

- Beeinträchtigung des Gehörs.
- Verletzungsgefahr durch umherfliegende Teilchen.
- Verbrennungsgefahr durch während des Betriebes heiße werdende Zubehörteile.
- Verletzungsgefahr durch andauernden Gebrauch.

Elektrische Sicherheit

Der Elektromotor wurde für eine einzige Spannung konstruiert. Überprüfen Sie immer, ob die Spannung des Akkus der Spannung auf dem Typenschild entspricht. Stellen Sie auch sicher, dass die Spannung Ihres Ladegeräts der Netzspannung entspricht.



Ihr DeWALT Ladegerät ist gemäß EN60335 doppelt isoliert. Es muss deshalb nicht geerdet werden.

Wenn das Stromversorgungskabel beschädigt ist, muss es durch ein speziell ausgestattetes Kabel ersetzt werden, dass bei der DeWALT Kundendienstorganisation erhältlich ist.

CH Bei Ersatz des Netzkabels achten Sie auf Verwendung des Schweizer Netzsteckers.

Typ 11 für Klasse II (Doppelisolierung) – Geräte

Typ 12 für Klasse I (Schutzleiter) – Geräte

CH Ortsveränderliche Geräte, die im Freien verwendet werden, müssen über einen Fehlerstromschutzschalter angeschlossen werden.

Verwendung eines Verlängerungskabels

Ein Verlängerungskabel sollte nur verwendet werden, wenn es absolut notwendig ist. Verwenden Sie ein zugelassenes Verlängerungskabel, das für die Leistungsaufnahme Ihres Ladegerätes geeignet ist (siehe **Technische Daten**). Der Mindestquerschnitt der Leitungen beträgt 1 mm² und die Höchstlänge beträgt 30 m.

Wenn Sie eine Kabeltrommel verwenden, wickeln Sie das Kabel vollständig ab.

BEWAHREN SIE DIESE ANWEISUNGEN AUF

Ladegeräte

An DeWALT-Ladegeräten müssen keine Einstellungen vorgenommen werden, und sie wurden für eine möglichst einfache Bedienung konzipiert.

Wichtige Sicherheitshinweise für alle Akku-Ladegeräte

BEWAHREN SIE DIESE ANWEISUNGEN AUF: Dieses Handbuch enthält wichtige Sicherheits- und Betriebsanweisungen für kompatible Ladegeräte (siehe **Technische Daten**).

- **Lesen Sie vor der Verwendung des Ladegeräts alle Anweisungen und Warnhinweise auf dem Ladegerät und dem Akku.**



WARNUNG: Stromschlaggefahr. Keine Flüssigkeiten in das Ladegerät gelangen lassen. Dies kann einen elektrischen Schlag zur Folge haben.



WARNUNG: Wir empfehlen die Verwendung einer Fehlerstromschutzeinrichtung mit einem Nennfehlerstrom von maximal 30mA.



VORSICHT: Verbrennungsgefahr. Zur Reduzierung der Verletzungsgefahr sollten nur Akkus von DeWALT verwendet werden. Andere Akkutypen können bersten und Verletzungen und Sachschäden verursachen.



VORSICHT: Lassen Sie nicht zu, dass Kinder mit dem Werkzeug spielen.

HINWEIS: Wenn das Ladegerät in die Steckdose gesteckt wird, können die Ladekontakte im Ladegerät unter bestimmten Bedingungen durch Fremdmaterial kurzgeschlossen werden. Leitfähige Fremdmaterialien, z.B. unter anderem Stahlwolle, Alufolie oder angesammelte Metallpartikel, sollten von Hohlräumen des Ladegeräts ferngehalten werden. Ziehen Sie den Netzstecker des Ladegerätes immer aus der Steckdose, wenn kein Akku in der Vertiefung steckt. Ziehen Sie den Netzstecker des Ladegerätes vor dem Reinigen aus der Steckdose.

- **Der Akku darf NIEMALS in einem anderen Ladegerät, außer dem in diesem Handbuch beschriebenen, aufgeladen werden.** Das Ladegerät und der Akku wurden speziell zur gemeinsamen Verwendung konzipiert.
- **Diese Ladegeräte sind ausschließlich für das Laden von DeWALT Akkus bestimmt.** Eine anderweitige Verwendung kann zu Brand führen oder gefährliche oder tödliche Verletzungen durch Elektroschock verursachen.
- **Setzen Sie das Ladegerät weder Regen noch Schnee aus.**
- **Ziehen Sie immer am Stecker und nicht am Kabel, um das Ladegerät von der Stromquelle zu trennen.** Dadurch wird das Risiko einer Beschädigung von Stecker und Kabel reduziert.
- **Verlegen Sie das Netzkabel so, dass niemand darauf treten oder darüber stolpern kann, und dass es keinen sonstigen schädlichen Einflüssen oder Belastungen ausgesetzt wird.**
- **Ein Verlängerungskabel sollte nur dann verwendet werden, wenn es absolut notwendig ist.** Ein ungeeignetes Verlängerungskabel kann zu Brand führen oder gefährliche oder tödliche Verletzungen durch Elektroschock verursachen.

- **Stellen Sie keine Gegenstände auf das Ladegerät bzw. stellen Sie das Ladegerät nicht auf eine weiche Oberfläche. Dadurch könnten die Lüftungsschlitze blockiert und das Gerät überhitzt werden.** Stellen Sie das Ladegerät von Hitzequellen entfernt auf. Das Ladegerät ist oben und unten am Gehäuse mit Lüftungsschlitzen versehen.
- **Betreiben Sie das Ladegerät nicht mit einem beschädigten Netzkabel oder Netzstecker**—beschädigte Teile sind unverzüglich auszuwechseln.
- **Benutzen Sie das Ladegerät nicht, wenn es einen harten Stoß erlitten hat, fallen gelassen oder anderweitig beschädigt wurde.** Bringen Sie es zu einer autorisierten Kundendienststelle.
- **Das Ladegerät darf nicht zerlegt werden. Bringen Sie es zu einer autorisierten Kundendienststelle, wenn es gewartet oder repariert werden muss.** Ein sachgemäßer Zusammenbau kann gefährliche oder tödliche Verletzungen durch Elektroschock verursachen oder zu Brand führen.
- **Zur Vermeidung von Gefahren muss ein beschädigtes Netzkabel unverzüglich vom Hersteller, einer Kundendienststelle oder einer anderen qualifizierten Person ausgetauscht werden.**
- **Ziehen Sie den Netzstecker des Ladegerätes vor dem Reinigen aus der Steckdose. Dadurch wird das Risiko eines Stromschlags reduziert.** Durch alleiniges Herausnehmen des Akkus wird dieses Risiko nicht reduziert.
- **Versuchen Sie NIEMALS 2 Ladegeräte miteinander zu verbinden.**
- **Das Ladegerät wurde für den Betrieb mit standardmäßigem 230V Netzstrom konzipiert. Es darf mit keiner anderen Spannung verwendet werden.** Dies gilt nicht für das Fahrzeugladegerät.

Laden des Akkus (Abb. [Fig.] B)

1. Stecken Sie das Ladegerät in eine geeignete Steckdose, bevor Sie das Akkupack einsetzen.
2. Legen Sie das Akkupack **10** in das Ladegerät ein und vergewissern Sie sich, dass es vollständig eingerastet ist. Die rote Leuchte (Aufladen) blinkt wiederholt und zeigt dadurch an, dass der Ladevorgang begonnen wurde.
3. Der Abschluss des Ladevorgangs wird dadurch angezeigt, dass das rote Licht dauerhaft leuchtet. Der Akku ist vollständig aufgeladen und kann jetzt verwendet oder in der Ladestation gelassen werden. Um das Akkupack aus dem Ladegerät zu entnehmen, drücken Sie den Akku-Löseknopf **11** am Akkupack.

HINWEIS: Um die maximale Leistung und Lebensdauer der Li-Ionen-Akkus zu gewährleisten, laden Sie das Akkupack vor der ersten Verwendung vollständig auf.

Bedienung des Ladegeräts

Siehe Anzeigen unten zum Ladezustand der Akkus.

Anzeigen am Ladegerät	
	Wird geladen  
	Vollständig aufgeladen  
	Verzögerung heißer/kalter Akku*  

*Die rote Leuchte blinkt in der Zeit weiter, aber eine gelbe Anzeige leuchtet bei diesem Vorgang dauerhaft. Sobald der Akku eine angemessene Temperatur erreicht hat, geht die gelbe Leuchte aus und das Ladegerät nimmt den Ladevorgang wieder auf.

Diese/s kompatible/n Ladegerät/e lädt keine defekten Akkus auf. Das Ladegerät zeigt einen defekten Akku an, indem es nicht leuchtet oder indem das Blinkmuster für Probleme mit dem Akku oder dem Ladegerät angezeigt werden.

HINWEIS: Dies kann auch auf ein Problem mit dem Ladegerät hinweisen.

Wenn das Ladegerät auf ein Problem hinweist, bringen Sie es zusammen mit dem Akku zur Überprüfung zu einer autorisierten Servicestelle.

Verzögerung heißer/kalter Akku

Wenn das Ladegerät erkennt, dass ein Akku zu heiß oder zu kalt ist, startet es automatisch eine „Verzögerung heißer/kalter Akku“, bis der Akku eine angemessene Temperatur erreicht hat. Das Ladegerät schaltet dann automatisch in den Lademodus. Diese Funktion gewährleistet eine maximale Lebensdauer des Akkus.

Ein kalter Akku wird mit einer geringeren Geschwindigkeit als ein warmer Akku geladen. Der Akku wird während des gesamten Ladevorgangs mit der geringeren Geschwindigkeit geladen, die sich auch nicht erhöht, wenn der Akku wärmer wird.

Das Ladegerät DCB118 ist mit einem internen Gebläse ausgestattet, um das Akkupack zu kühlen. Das Gebläse wird automatisch eingeschaltet, wenn das Akkupack gekühlt werden muss. Benutzen Sie das Ladegerät nicht, wenn das Gebläse nicht ordnungsgemäß funktioniert oder die Lüftungsschlitze blockiert sind. Verhindern Sie, dass Fremdkörper in das Ladegerät eintreten können.

Elektronischen Schutzsystem

XR Li-Ionen-Werkzeuge sind mit einem elektronischen Schutzsystem ausgestattet, das den Akku vor Überladung, Überhitzung und vollständiger Entladung schützt.

Das Werkzeug wird automatisch ausgeschaltet, sobald sich das elektronische Schutzsystem einschaltet. Wenn dies geschieht, setzen Sie das Lithium-Ionen-Akku in das Ladegerät, bis es vollständig aufgeladen ist.

Wandmontage

Diese Ladegeräte sind so konzipiert, dass sie an der Wand oder aufrecht auf einem Tisch oder einer Arbeitsoberfläche montiert werden. Positionieren Sie das Ladegerät bei Wandmontage in Reichweite einer Steckdose und abseits von Kanten oder anderen Hindernissen, die den Luftstrom beeinträchtigen könnten. Nutzen Sie die Rückseite des Ladegeräts als Schablone für die Position der Montageschrauben an der Wand. Montieren Sie das Ladegerät mit Schnellbauschrauben (separat erhältlich), die mindestens 25,4 mm lang sind und einen Schraubenkopfdurchmesser von 7-9 mm haben. Diese müssen in optimaler Tiefe in das Holz geschraubt werden, sodass ca. 5,5 mm der Schraube frei liegen. Richten Sie die Schlitze auf der

Rückseite des Ladegeräts mit den frei liegenden Schrauben aus, und führen Sie diese vollständig in die Schlitzlöcher ein.

Anweisungen zur Reinigung des Ladegeräts



WARNUNG: Stromschlaggefahr. Trennen Sie das Gerät vor der Reinigung von der Steckdose. Schmutz und Fett können mit einem Tuch oder einer weichen, nicht-metallischen Bürste vom Äußeren des Ladegeräts entfernt werden. Keinesfalls Wasser oder irgendwelche Reinigungslösungen verwenden. Achten Sie darauf, dass niemals Flüssigkeiten in das Gerät eindringen. Tauchen Sie niemals irgendein Teil des Gerätes in eine Flüssigkeit.

Akkus

Wichtige Sicherheitsanweisungen für alle Akkus

Achten Sie beim Bestellen von Ersatzakkus darauf, dass Sie die Katalognummer und die Spannung angeben.

Wenn Sie den Akku aus dem Karton auspacken, ist er nicht vollständig geladen. Lesen Sie die unten aufgeführten Sicherheitsanweisungen, bevor Sie den Akku und das Ladegerät verwenden. Befolgen Sie anschließend den beschriebenen Ladevorgang.

LESEN SIE SÄMTLICHE ANWEISUNGEN

- **Betreiben Sie das Elektrowerkzeug nicht in explosionsgefährdeten Umgebungen, in denen sich z. B. brennbare Flüssigkeiten, Gase oder Staub befinden.** Beim Einsetzen und Herausnehmen des Akkus aus dem Ladegerät können sich Staub oder Dämpfe entzünden.
- **Setzen Sie das Akku niemals mit Gewalt in das Ladegerät ein. Führen Sie niemals Änderungen am Akku durch, damit es in ein anderes Ladegerät passt, da das Akku reißen kann, was zu schweren Verletzungen führen kann.**
- **Laden Sie die Akkus nur in Ladegeräten von DEWALT auf.**
- **Das Ladegerät KEINEN Spritzern aussetzen und NICHT in Wasser oder andere Flüssigkeiten eintauchen.**
- **Das Werkzeug und den Akku niemals in Bereichen lagern oder verwenden, in denen die Temperatur 40 °C überschreiten könnte (z. B. Scheunen oder Metallgebäude im Sommer).**
- **Den Akku nicht verbrennen, auch wenn er stark beschädigt oder vollkommen verschlissen ist.** Der Akku kann im Feuer explodieren. Beim Verbrennen eines Lithiumionen-Akkus entstehen giftige Dämpfe und Stoffe.
- **Wenn der Akkuinhalt mit der Haut in Kontakt kommt, waschen Sie die Stelle sofort mit einer milden Seife und Wasser.** Wenn Akkuflüssigkeit in die Augen gelangt, spülen Sie das offene Auge für 15 Minuten, oder bis die Reizung nachlässt, mit Wasser. Falls Sie sich in ärztliche Behandlung begeben müssen: Das Akkuelektrolyt besteht aus einer Mischung von organischen Karbonaten und Lithiumsalzen.
- **Der Inhalt einer geöffneten Akkuzelle kann Atemwegsreizungen verursachen.** Sorgen Sie für Frischluft.

Wenn die Symptome anhalten, begeben Sie sich in ärztliche Behandlung.



WARNUNG: Verbrennungsgefahr. Die Akkuflüssigkeit kann brennbar sein, wenn sie Funken oder einer Flamme ausgesetzt ist.



WARNUNG: Versuchen Sie niemals und unter keinen Umständen, den Akku zu öffnen. Wenn das Akkugehäuse Risse oder Beschädigungen aufweist, darf es nicht in das Ladegerät gelegt werden. Den Akku nicht quetschen, fallen lassen oder beschädigen. Verwenden Sie niemals einen Akku oder ein Ladegerät, wenn sie einen harten Schlag erlitten haben, fallen gelassen, überfahren oder sonst wie beschädigt wurden (z. B. wenn sie mit einem Nagel durchlöchert wurden, mit einem Hammer darauf geschlagen oder getreten wurde). Ein Stromunfall oder ein tödlicher Stromschlag könnte entstehen. Beschädigte Akkus sollten zum Recycling zur Kundendienststelle zurückgebracht werden.



WARNUNG: Feuergefahr. Akku nicht so aufbewahren oder transportieren, dass metallische Gegenstände die offenen Pole berühren können. Platzieren Sie das Akkupack beispielsweise nicht in Schürzen, Taschen, Werkzeugkästen, Produktverpackungen, Schubladen, usw. mit losen Nägeln, Schrauben, Schlüsseln, usw.



VORSICHT: Wenn das Werkzeug nicht in Gebrauch ist, muss es seitlich auf eine stabile Fläche gelegt werden, wo es kein Stolperisiko darstellt und es nicht herunterfallen kann. Bestimmte Werkzeuge mit großen Akkus stehen aufrecht auf dem Akku und können leicht umgeworfen werden.

Transport



WARNUNG: Feuergefahr. Beim Transport von Akkus können Brände entstehen, wenn die Batterieanschlüsse unbeabsichtigt Kontakt mit leitfähigen Materialien bekommen. Stellen Sie beim Transportieren von Akkus sicher, dass die Batterieanschlüsse geschützt und gut isoliert sind, damit sie nicht in Kontakt mit Materialien kommen können, durch die ein Kurzschluss entstehen kann.

DEWALT Akkus erfüllen alle geltenden Transportvorschriften, so wie sie von den Industrie- und Rechtsnormen vorgeschrieben werden, einschließlich der UN-Empfehlungen für die Beförderung gefährlicher Güter; der Vorschriften über die Beförderung gefährlicher Güter der International Air Transport Association (IATA), der International Maritime Dangerous Goods (IMDG) Regulations und der Regelungen des europäischen Übereinkommens über die internationale Beförderung gefährlicher Güter auf der Straße (ADR). Lithium-Ionen-Zellen und -Akkus wurden gemäß Abschnitt 38,3 der „Empfehlungen der Vereinten Nationen zur Beförderung gefährlicher Stoffe, Testhandbuch und Kriterien“ getestet.

In den meisten Fällen ist zu erwarten, dass der Versand eines DEWALT-Akkus von der Klassifizierung als Gefahrstoff der voll regulierten Klasse 9 ausgenommen wird. In der Regel müssen nur Sendungen, die einen Lithium-Ionen-Akku mit einer Energiekennzahl von mehr als 100 Wattstunden (Wh) enthalten,

als voll regulierte Klasse 9 verschickt werden. Bei allen Lithium-Ionen-Akkus ist die Wattstunden-Bewertung auf der Packung angegeben. Außerdem empfiehlt DEWALT den alleinigen Luftversand von Lithium-Ionen-Akkus aufgrund der komplexen Regulierungen generell nicht, und zwar unabhängig von der Wattstunden-Bewertung. Lieferungen von Werkzeugen mit Batterien (Combo-Kits) können als Ausnahme per Luftfracht versandt werden, wenn die Wattstunden-Bewertung des Akkus nicht mehr als 100 Wh beträgt.

Unabhängig davon, ob ein Transport als ausgenommen oder vollständig reguliert gilt, liegt es in der Verantwortung des Versenders, sich über die aktuellen Vorschriften in Bezug auf die Anforderungen für Verpackung, Etikettierung/Kennzeichnung und Dokumentation zu informieren.

Die Informationen in diesem Abschnitt des Handbuchs werden in gutem Glauben zur Verfügung gestellt und es wird davon ausgegangen, dass sie zum Zeitpunkt der Erstellung des Dokuments genau sind. Jedoch wird keine Garantie, weder ausdrücklich noch implizit, gegeben. Es liegt in der Verantwortung des Kunden sicherzustellen, dass seine Tätigkeiten den geltenden Vorschriften entsprechen.

Transport des FLEXVOLT™-Akkus

Der DEWALT FLEXVOLT™-Akku hat zwei Betriebsarten: **Anwendung und Transport.**

Anwendungsmodus: Wenn der FLEXVOLT™-Akku unabhängig steht oder sich in einem DEWALT 18 V-Produkt befindet, funktioniert er als 18 V-Akku. Wenn sich der FLEXVOLT™-Akku in einem 54 V oder 108 V-Produkt (zwei 54 V-Akkus) befindet, funktioniert er als 54 V-Akku.

Transportmodus: Wenn die Abdeckkappe am FLEXVOLT™-Akku angebracht ist, befindet sich der Akku im Transportmodus. Bewahren Sie die Kappe für den Versand auf.

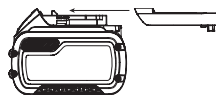

Im Transportmodus werden Zellensegmente im Akkupack elektrisch voneinander getrennt, sodass 3 Akkus mit einer geringeren Wattstundenzahl (Wh) entstehen, statt 1 Akku mit einer größeren Wattstundenzahl. Diese höhere Anzahl von 3 Akkus mit einer niedrigeren Wattstundenzahl kann das Akkupack bei bestimmten Transportvorschriften außen vor lassen, die bei anderen Akkus mit höherer Wattstundenzahl gelten können.

Zum Beispiel kann für den Transport Wh-Wert 3 x 36 Wh angegeben sein, das bedeutet 3 Akkus mit je 36 Wh. Der Verwendung Wh-Wert kann 108 Wh sein (d.h. 1 Akku).

Anwendungsbeispiele für use- und transport-kennzeichnungen



Empfehlungen für die Lagerung

1. Ein idealer Lagerplatz ist kühl und trocken und nicht direktem Sonnenlicht sowie übermäßiger Hitze oder Kälte ausgesetzt. Für eine optimale Akkuleistung und Lebensdauer lagern Sie die Akkus bei Raumtemperatur, wenn sie nicht verwendet werden.

2. Bei längerer Aufbewahrung sollte ein vollständig aufgeladener Akku an einem kühlen, trockenen Ort und außerhalb des Ladegeräts aufbewahrt werden, um optimale Ergebnisse zu erhalten.

HINWEIS: Akkus sollten nicht vollständig entladen aufbewahrt werden. Der Akku muss vor der Verwendung aufgeladen werden.

Schilder am Ladegerät und Akku

Neben den Piktogrammen in dieser Anleitung können sich auf dem Ladegerät und dem Akku folgende Piktogramme befinden:



Vor der Verwendung die Betriebsanleitung lesen.



Die Ladezeit ist den **Technischen Daten** zu entnehmen.



Nicht mit elektrisch leitenden Gegenständen berühren.



Beschädigte Akkus nicht aufladen.



Das Gerät keiner Nässe aussetzen.



Beschädigte Kabel sofort austauschen.



Nur zwischen 4 °C und 40 °C aufladen.



Nur in Innenräumen verwenden.



Akku umweltgerecht entsorgen.

LI-ION



Laden Sie DEWALT-Akkus nur mit den dazu bestimmten DEWALT-Ladegeräten auf. Werden andere Akkus als die dazu bestimmten DEWALT-Akkus mit einem DEWALT-Ladegerät aufgeladen, können diese platzen oder andere gefährliche Situationen verursachen.



Den Akku nicht verbrennen.



VERWENDUNG (ohne Transportkappe). Beispiel: Der Wh-Wert lautet 108 Wh (1 Akku mit 108 Wh).



TRANSPORT (mit angebrachter Transportkappe). Beispiel: Der Wh-Wert lautet 3 x 36 Wh (3 Akkus mit 36 Wh).

Akkutyp

Das Modell DCN890 wird mit einem 18 Volt-Akku betrieben. Diese Akkus können verwendet werden: DCB181, DCB182, DCB183, DCB183B, DCB184, DCB184B, DCB185, DCB187,

DCB546, DCB547. Weitere Angaben sind den Technischen Daten zu entnehmen.

Packungsinhalt

Die Packung enthält:

- 1 Betonnagler
- 1 Ladegerät (nur P2-Modelle)
- 2 Akkupacks (nur P2-Modelle)
- 1 Transportbox (nur P2-Modelle)
- 1 Trockenbau-Kontaktauslöser (DCN8904)
- 1 Magnetfreier Kontaktauslöser (DCN8903)
- 1 Betriebsanleitung
- Prüfen Sie das Gerät, die Teile oder Zubehörteile auf Beschädigungen, die beim Transport entstanden sein könnten.
- Nehmen Sie sich Zeit, die Betriebsanleitung vor Inbetriebnahme sorgfältig zu lesen.

Bildzeichen am Werkzeug

Die folgenden Bildzeichen sind am Gerät sichtbar angebracht:



Vor der Verwendung die Betriebsanleitung lesen.



Tragen Sie Gehörschutz.



Tragen Sie Augenschutz.



Sichtbare Strahlung. Nicht in den Lichtstrahl schauen.



Nagellänge.



Nagelstärke.



Magazinkapazität.



Geeignete Nagelwinkel.

Lage des Datumscodes (Abb. B)

Der Datumscodes **22**, der auch das Herstelljahr enthält, ist in das Gehäuse geprägt.

Beispiel:

2017 XX XX

Herstelljahr

Beschreibung (Abb. A)



WARNUNG: Nehmen Sie niemals Änderungen am Elektrowerkzeug oder seinen Teilen vor. Dies könnte zu Schäden oder Verletzungen führen.

- 1 Griffhebel
- 2 Auslösersperre
- 3 Geschwindigkeitswahlschalter

- 4 Schalter für Sequenzmodus und RapidCycle-Modus
- 5 Lösehebel für Kontaktauslösung
- 6 Kontaktauslösung
- 7 Abnehmbarer Standfuß
- 8 Blockierungs lösehebel
- 9 Anzeigelampen für schwachen Akku & Stau/Blockierung (x2)
- 10 Akku
- 11 Akku-Löseknöpfe
- 12 Magazin
- 13 Magazinstütze
- 14 Magazinlösehebel
- 15 Schieber
- 16 Mehrzweckhaken

Bestimmungsgemäße Verwendung

Ihr Beton-Nagler ist nur für das Eintreiben von Stiften in Baustahl ODER in Beton-Grundwerkstoffe ODER zur Befestigung von Holz auf Beton vorgesehen. Dieses Werkzeug verfügt über zwei Betriebsmodi, einen sequentiellen Betriebsmodus und einen einzigartigen schnellen sequentiellen Betriebsmodus (RapidCycle). Lesen Sie den Abschnitt **Wahl der Betriebsart**, bevor Sie das Werkzeug verwenden, um sicherzustellen, dass Sie die richtige Betriebsart für Ihre Anwendung auswählen.

NICHT VERWENDEN in nasser Umgebung oder in der Nähe von entflammaren Flüssigkeiten oder Gasen.

Ihr Betonnagler ist ein Elektrowerkzeug für den professionellen Gebrauch.

Für dieses Werkzeug sollten nur Stifte von DEWALT, die vom Hersteller der Stifte empfohlen werden und die den Anforderungen der Bauvorschriften entsprechen, verwendet werden.

Dieses Werkzeug ist für den professionellen Einsatz im Baubereich bestimmt.

LASSEN SIE NICHT ZU, dass Kinder in Kontakt mit dem Gerät kommen. Wenn unerfahrene Personen dieses Gerät verwenden, sind diese zu beaufsichtigen.

- Dieses Gerät darf nicht von Personen (einschließlich Kindern) mit eingeschränkten physischen, sensorischen oder mentalen Fähigkeiten oder ohne ausreichende Erfahrung oder Kenntnisse verwendet werden, außer wenn diese Personen von einer Person, die für ihre Sicherheit verantwortlich ist, bei der Verwendung des Geräts beaufsichtigt werden. Lassen Sie nicht zu, dass Kinder mit diesem Produkt allein gelassen werden.

Trockeneinschlagsperre

- Der Betonnagler ist mit einer Trockeneinschlagsperre ausgestattet, mit der verhindert wird, dass das Werkzeug betätigt wird, wenn das Magazin nahezu leer ist. Wenn noch etwa 3 Stifte im Magazin sind, hört das Werkzeug auf zu arbeiten. Siehe **Laden des Werkzeugs**, um eine Stange passender Stifte neu zu laden.

ZUSAMMENBAU UND EINSTELLUNGEN

! **WARNUNG:** Um die Gefahr ernsthafter Verletzungen zu reduzieren, muss vor jeder Einstellung und jedem Abnehmen/Installieren von Zubehör das Werkzeug ausgeschaltet und der Akku entfernt werden. Ein unbeabsichtigtes Starten kann zu Verletzungen führen.

! **WARNUNG:** Verwenden Sie nur Akkus und Ladegeräte von DEWALT.

Einsetzen und Entfernen des Akkus aus dem Werkzeug (Abb. B)

HINWEIS: Um beste Ergebnisse zu erzielen, sollte der Akku **10** vollständig aufgeladen sein.

Einsetzen des Akkus in den Werkzeuggriff

1. Richten Sie den Akku **10** an den Führungen im Werkzeuggriff aus (Abb. B).
2. Schieben Sie ihn in den Griff, bis der Akku fest im Werkzeug sitzt, und stellen Sie sicher, dass er sich nicht lösen kann.

Entfernen des Akkus aus dem Werkzeuggriff

1. Drücken Sie Akku-Löseknopf **11** und ziehen Sie den Akku kräftig aus dem Werkzeuggriff.
2. Legen Sie den Akku wie im Abschnitt Ladegerät dieser Betriebsanleitung beschrieben in das Ladegerät.

Akku-Ladestandsanzeige (Abb. B)

Einige DEWALT-Akkus besitzen eine Ladestandsanzeige mit drei grünen LEDs, die den verbleibenden Ladestand des Akkus anzeigen.

Zum Betätigen der Ladestandsanzeige halten Sie die Taste für die Ladestandsanzeige gedrückt. Eine Kombination der drei grünen LEDs leuchtet auf und zeigt den verbleibenden Ladestand an. Wenn der verbleibende Ladestand im Akku nicht mehr ausreicht, um das Werkzeug zu verwenden, leuchtet die Ladestandsanzeige nicht auf und der Akku muss aufgeladen werden.

HINWEIS: Die Ladestandsanzeige ist nur eine Schätzung des verbleibenden Akku-Ladestands. Sie zeigt nicht die Funktionsfähigkeit des Werkzeugs an und unterliegt Unterschieden, die auf Bauteilen, Temperatur und Anwendungsart des Endbenutzers basieren.

Mehrzweckhaken (Abb. C)

Die DEWALT Akku-Nagelmaschinen verfügen über einen integrierten Mehrzweckhaken **16** und können an beiden Seiten des Werkzeugs angebracht werden, um den links- oder rechtshändigen Gebrauch zu ermöglichen.

Wenn der Haken gar nicht verwendet werden soll, kann er vom Werkzeug abgenommen werden.

Abnehmen des Mehrzweckhakens

1. Nehmen Sie den Akku aus dem Werkzeug.
2. Um das Werkzeug vom rechtshändigen auf den linkshändigen Gebrauch umzustellen, entfernen Sie einfach

die Schraube **17** von der gegenüberliegenden Seite des Werkzeugs und bringen Sie sie an der anderen Seite an.

3. Setzen Sie den Akku wieder ein.

! **WARNUNG:** Entfernen Sie die Stifte aus dem Magazin, bevor Sie am Werkzeug Einstellungen oder Wartungsarbeiten vornehmen. Eine Nichtbeachtung kann schwere Verletzungen zur Folge haben.

! **WARNUNG:** Trennen Sie den Akku vom Werkzeug, bevor Sie Einstellungen vornehmen, Zubehör wechseln, das Werkzeug warten oder an einen anderen Ort bringen. Diese Vorbeugemaßnahmen mindern die Gefahr, dass das Elektrowerkzeug unbeabsichtigt startet.

! **VORSICHT:** Wenn es nicht in Gebrauch ist, legen Sie das Werkzeug auf eine stabile Oberfläche, wo es kein Stolpern oder Stürze verursachen kann. Bestimmte Werkzeuge mit großen Akkus stehen aufrecht auf dem Akku und können leicht umgeworfen werden.

BETRIEB

Betriebsanweisungen

! **WARNUNG:** Beachten Sie immer die Sicherheitsanweisungen und die geltenden Vorschriften.

! **WARNUNG:** Um die Gefahr ernsthafter Verletzungen zu reduzieren, muss vor jeder Einstellung und jedem Abnehmen/Installieren von Zubehör das Werkzeug ausgeschaltet und der Akku entfernt werden. Ein unbeabsichtigtes Starten kann zu Verletzungen führen.

! **WARNUNG:** Lesen Sie den Abschnitt mit dem Titel **Sicherheitshinweise zu Nagelmaschinen** am Anfang dieses Handbuchs. Tragen Sie Augen- und Gehörschutz, wenn Sie mit dem Gerät arbeiten. Halten Sie die Nagelmaschine von sich und anderen weg. Für einen sicheren Betrieb führen Sie vor jeder Benutzung der Nagelmaschine die folgenden Arbeiten und Kontrollen durch.

1. Tragen Sie geeigneten Augen-, Gehör- und Atemschutz.
2. Nehmen Sie den Akku aus dem Werkzeug.
3. Verriegeln Sie den Schieber **15** in der hinteren Position und entfernen Sie alle Stifte aus dem Magazin.
4. Überprüfen Sie, dass Kontaktauslösung und Schieberiegel reibungslos und ordnungsgemäß funktionieren. Sehen Sie von einer Verwendung des Werkzeugs ab, wenn eine der Baugruppen nicht einwandfrei arbeitet. Verwenden Sie **NIEMALS** ein Werkzeug, bei dem der Kontaktauslöser in der oberen Position steckenbleibt.
5. Verwenden Sie **NIEMALS** ein Werkzeug, dessen Teile beschädigt sind.

! **WARNUNG:** Um die Gefahr von Verletzungen zu vermeiden, trennen Sie den Akku vom Werkzeug, bevor Sie Wartungsarbeiten durchführen, gestaute Stifte beseitigen, den Arbeitsbereich verlassen, das Werkzeug an eine andere Stelle bringen oder das Werkzeug einer anderen Person übergeben.

Richtige Haltung der Hände (Abb. D)

! WARNUNG: Um die Gefahr schwerer Verletzungen zu mindern, beachten Sie **IMMER** die richtige Haltung der Hände, wie dargestellt.

! WARNUNG: Um die Gefahr schwerer Verletzungen zu mindern, halten Sie das Gerät **IMMER** sicher fest und seien Sie auf eine plötzliche Reaktion gefasst.

Bei der korrekten Handposition liegt eine Hand wie in Abbildung D gezeigt auf dem Haupthandgriff.

Vorbereiten des Werkzeugs (Abb. A)

HINWEIS: Sprühen Sie **NIE** Schmiermittel oder Reinigungslösungen in das Innere des Werkzeugs oder tragen diese auf irgendeine andere Weise auf. Das kann die Lebensdauer und Leistung des Werkzeugs ernsthaft beeinträchtigen.



HINWEIS: Der Akku ist bei der Lieferung nicht vollständig aufgeladen. Befolgen Sie die beschriebenen Anweisungen (siehe **Aufladeverfahren**).

1. **Lesen Sie die Warnhinweise zum Nagler in dieser Anleitung.**
2. Tragen Sie Augen- und Gehörschutz.
3. Nehmen Sie den Akku aus dem Werkzeug.
4. Stellen Sie sicher, dass im Magazin keine Befestigungselemente mehr vorhanden sind.
5. Überprüfen Sie, dass Kontaktauslösung und Schieberiegel **15** reibungslos und ordnungsgemäß funktionieren. Sehen Sie von einer Verwendung des Werkzeugs ab, wenn eine der Baugruppen nicht einwandfrei arbeitet. Verwenden Sie **NIEMALS** ein Werkzeug, bei dem der Kontaktauslöser in der betätigten Position steckenbleibt.
6. Halten Sie das Werkzeug von sich und anderen weg.
7. Setzen Sie nur einen vollständig geladenen Akku ein.

Benutzung der Auslösersperre (Abb. E)

! WARNUNG: Um das Risiko ernsthafter Verletzungen zu verringern, halten Sie den Auslöser nicht gedrückt, wenn das Werkzeug nicht benutzt wird. Lassen Sie die Auslösersperre in der verriegelten Position „LOCKED“ (Abb. E), wenn das Werkzeug nicht benutzt wird.

! WARNUNG: Um das Risiko ernsthafter Verletzungen zu verringern, sperren Sie den Auslöser, trennen Sie den Akku vom Werkzeug und entfernen Sie die Stifte aus dem Magazin, bevor Sie Einstellungen vornehmen.

Alle DeWALT Nagelmaschinen sind mit einer Auslösersperre **2** ausgestattet, die beim Verschieben nach rechts (siehe Abb. E) verhindert, dass ein Stift eingetrieben wird, indem der Auslöser gesperrt wird und der Strom zum Motor umgeleitet wird. Wenn die Auslösersperre nach links gedrückt wird, ist das Werkzeug voll funktionsfähig. Die Auslösersperre sollte immer verriegelt sein (siehe Abb. E), wenn irgendwelche Einstellungen vorgenommen werden oder das Werkzeug nicht direkt benutzt wird.

HINWEIS: Lagern Sie das Werkzeug nicht mit eingelegttem Akkupack. Damit der Akkupack nicht beschädigt wird und beste Akkulebensdauer erreicht wird, lagern Sie die Akkupacks außerhalb des Werkzeugs oder Ladegeräts an einer kühlen, trockenen Stelle.

Bestücken des Werkzeugs (Abb. F)

- ! WARNUNG:** Halten Sie das Werkzeug von sich und anderen weg.
- ! WARNUNG:** Legen Sie niemals Stifte ein, wenn die Kontaktauslösung oder der Auslöser aktiviert ist.
- ! WARNUNG:** Nehmen Sie immer den Akku heraus, bevor Sie Stifte einlegen oder herausnehmen.
- ! VORSICHT:** Halten Sie die Finger vom Schieberiegel weg, um Verletzungen zu vermeiden.
- ! WARNUNG:** Die Auslösersperre sollte immer aktiviert sein, wenn irgendwelche Einstellungen vorgenommen werden oder das Werkzeug nicht benutzt wird.
- ! WARNUNG:** Befestigungselemente, die zum Anbringen von Metallverbindern verwendet werden, müssen die Anforderungen der geltenden Bauvorschriften erfüllen und in Übereinstimmung mit den Vorschriften und Spezifikationen des Metallverbinderlieferanten angebracht werden. Wenn die Verbinder nicht ordnungsgemäß angebracht werden, kann es zu Strukturversagen kommen.

1. Drehen Sie den Nagler auf den Kopf.
2. Schieben Sie den federbelasteten Schieberiegel **15** zum Unterteil des Magazins, damit er dort einrastet.
3. Lassen Sie Stiftstreifen in den Ladeeinschub des Magazins fallen und stellen Sie sicher, dass die Stiftköpfe korrekt an der Einschuböffnung ausgerichtet sind. (Informationen zur Bestimmung der passenden Größe finden Sie unter **Technische Daten**.)
4. Halten Sie die Finger von der Führung fern und schließen Sie das Magazin, indem Sie den Schieberiegel lösen. Lassen Sie den Schieberiegel sich vorsichtig nach vorn schieben und den Stiftstreifen ergreifen.

Entladen des Geräts

! WARNUNG: Die Auslösersperre sollte immer verriegelt sein, wenn irgendwelche Einstellungen vorgenommen werden oder das Werkzeug nicht benutzt wird.

1. Entfernen Sie den Akku aus dem Nagler.
2. Schieben Sie den federbelasteten Schieberiegel zum Unterteil des Magazins, damit er dort einrastet.
3. Kippen Sie das Werkzeug nach oben, bis der Streifen mit den Befestigungsmitteln aus dem Magazin gleitet.
4. Überprüfen Sie nach dem Entfernen der Batterie, dass keine Stifte mehr vorhanden sind.

HINWEIS: Das Werkzeug ist im Bereich des Mundstücks mit einem Magnet ausgestattet, der die Werkzeugeigenschaften verbessert. Achten Sie beim Entladen immer darauf, dass keine kleinen Stifte mehr an dem magnetisierten Mundstück hängen.

Zusammenfassung der Drehzahleinstellung (Abb. A, G, H)

Dieser Nagler ist mit einem Drehzahlwahlschalter **3** zum Einstellen des Werkzeugs beim Eintreiben in verschiedene Materialien ausgestattet.

Drehzahl 1: Weichere Werkstoffe (niedrigfester Beton/Schlackeblock)

Drehzahl 2: Werkstoffe mit mittlerer Härte (hochfester Beton)

Drehzahl 3: Harte Werkstoffe (Baustahl)

Falls die Stifte mit Drehzahlstufe 1 nicht ausreichend eingetrieben werden, müssen Sie für mehr Kraft eventuell zu Drehzahlstufe 2 oder 3 wechseln.

HINWEIS: Wenn Sie Stifte mit hoher Drehzahl in weiche Werkstoffe eintreiben, entsteht an Ihrem Werkzeug übermäßiger Verschleiß und es kann schneller zu Ausfällen kommen.

Geschwindigkeitsstufe	Anwendung	Typische Stiftlänge
1	Befestigung von Stahl/Holz an Beton/Mauerwerk mit geringer Härte (<4000 psi)	19-25 mm
2	Befestigung von Stahl/Holz an Beton mit hoher Härte (>4000 psi)	19-29 mm
3	Befestigung an Baustahl; 2x4 an Beton	13-57 mm



WARNUNG: Die Stifte müssen gerade in das Material eingetrieben werden. Kippen Sie die Nagelmaschine nicht, wenn Sie die Befestigungselemente eintreiben. Siehe dazu Abbildung H. Die Werte für das Haltevermögen der Stifte verbessern sich, wenn das Werkzeug senkrecht zum Material eingetrieben wird.

Das Werkzeug kann durch Ziehen am Auslöser **1** in einem der beiden folgenden Modi ausgelöst/betätigt werden: Sequenzmodus oder RapidCycle-Modus. Detaillierte Anweisungen zum Eintreiben in der jeweiligen Betriebsart finden Sie unter **Wahl der Betriebsart**.

Wahl der Betriebsart (Abb. A, G)

Um den Standard-Sequenzmodus auszuwählen, schieben Sie den Betriebsartwahlschalter **4** auf den einzelnen Pfeil (**4**).

Um den schnellen Sequenzmodus (RapidCycle) auszuwählen, schieben Sie den Betriebsartwahlschalter **4** auf den doppelten Pfeil (**44**).

HINWEIS: Die Lebensdauer der Batterie im RapidCycle-Modus ist kürzer als im Standard-Sequenzmodus. Wenn Sie das Werkzeug im Standard-Sequenzmodus lassen, hält die Batterie am längsten.

Sequenzmodus

Der Sequenzmodus wird für periodisches Nageln verwendet. Er bietet maximale Batterielebensdauer zum Eintreiben von Stiften.

1. Wählen Sie mit dem Betriebsartwahlschalter **4** den Sequenzmodus.
2. Lösen Sie die Auslösersperre **2**.

3. Drücken Sie den Kontaktauslöser **6** gegen die Arbeitsfläche.
4. Ziehen Sie den Auslöserschalter **1**, um das Werkzeug auszulösen.
5. Lösen Sie den Auslöser und heben die Nagelmaschine von der Arbeitsfläche.
6. Wiederholen Sie die Schritte 3-5, um den nächsten Nagel auszulösen.

RapidCycle-Modus

Im RapidCycle-Modus wird die Motordrehzahl nach dem Eintreiben eines Stifts automatisch wiederhergestellt, um ein schnell aufeinanderfolgendes Nageln zu ermöglichen. Auch wenn hierbei die Möglichkeit geboten wird, mehr Stifte in weniger Zeit einzutreiben, entlädt dieser Modus die Batterie schnell.

1. Wählen Sie mit dem Betriebsartwahlschalter **4** den RapidCycle-Modus.
2. Lösen Sie die Auslösersperre **2**.
3. Drücken Sie den Kontaktauslöser **6** gegen die Arbeitsfläche.
4. Ziehen Sie den Auslöserschalter **1**, um das Werkzeug auszulösen.
5. Lösen Sie den Auslöser und heben die Nagelmaschine von der Arbeitsfläche. **HINWEIS:** Der Werkzeugmotor kehrt automatisch zur vollen Drehzahl zurück, ohne dass die Kontaktauslösung **6** gedrückt wird.
6. Wiederholen Sie die Schritte 3-5, um den nächsten Nagel auszulösen.

Problembesehung Stifte/Befestigungsmittel



Richtig eingetriebener Stift



Zu weit eingetriebener Stift

BETON

Stift hält im Beton nicht.

Ursache:

- Zu harter/hochfester Beton
- Hartes oder großes Aggregat im Beton

Behebung:

- Kürzere Stifte verwenden.
- Zu höherer Drehzahleinstellung wechseln.

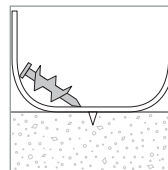

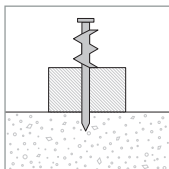

Stift wird nicht tief genug eingetrieben.

Ursache:

- Stift zu lang
- Drehzahleinstellung zu niedrig

Behebung:

- Kürzere Stifte verwenden.
- Zu höherer Drehzahleinstellung wechseln.

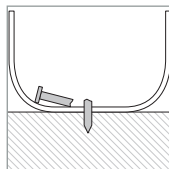

Stift bricht oder verbiegt sich.

Ursache:

- Stift zu lang
- Drehzahleinstellung zu niedrig
- Material zu hart für die Stiftart

Behebung:

- Kürzere Stifte verwenden.
- Zu höherer Drehzahleinstellung wechseln.

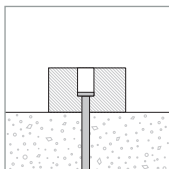

Stift wird zu tief eingetrieben.

Ursache:

- Stift für die Anwendung zu kurz
- Drehzahleinstellung zu hoch

Behebung:

- Längere Stifte verwenden.
- Zu niedrigerer Drehzahleinstellung wechseln.

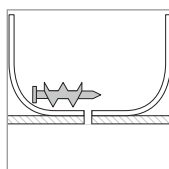

Stift hält im Stahl nicht.

Ursache:

- Stahlbasismaterial zu dünn

Behebung:

- Alternative Mittel verwenden, um das Basismaterial zu sichern.

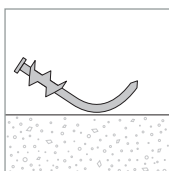

Stift verbiegt sich.

Ursache:

- Stift trifft beim Eintreiben auf großes Aggregatstück
- Zu harter/hochfester Beton
- Stift trifft direkt unter der Oberfläche auf Betonstahl

Behebung:

- Kürzere Stifte verwenden.
- Sicherstellen, dass der Nagler senkrecht zur Arbeitsfläche steht.
- Gerät ca. 8 cm weiter bewegen und erneut versuchen.

STAHL

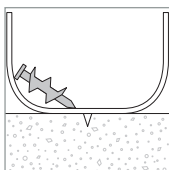

Der Stift durchdringt die Oberfläche nicht.

Ursache:

- Drehzahleinstellung zu niedrig
- Material zu hart für die Stiftart

Behebung:

- Einstellung der Werkzeumdrehzahl erhöhen

Leuchten/LED-Anzeige (Abb. A)

An der Vorderseite des Werkzeugs befinden sich auf beiden Seiten des Magazins Anzeiger für einen schwachen Akku und für Stau/Blockierung 9.

	<p>SCHWACHER AKKU Ersetzen Sie den Akku durch einen geladenen Akkupack.</p>
	<p>HEISSER AKKUPACK Lassen Sie den Akkupack abkühlen, oder ersetzen Sie ihn durch einen kühlen Akkupack.</p>
	<p>STAU/BLOCKIERUNG Drehen Sie den Blockierungslösehebel, um den Mechanismus freizugeben. Siehe Blockierung lösen oder Beseitigen eines klemmenden Stifts.</p>
	<p>HEISSES WERKZEUG (Beide LEDs blinken) Lassen Sie das Werkzeug abkühlen, bevor Sie weitermachen.</p>
<p>oder jede andere Kombination.</p>	<p>FEHLER Setzen Sie das Werkzeug zurück, indem Sie den Akku herausnehmen und wieder einsetzen oder die Auslösesperre aktivieren und wieder deaktivieren. Wenn der Fehlercode weiterhin angezeigt wird, bringen Sie das Werkzeug zu einem autorisierten DeWALT-Servicezentrum.</p>

Blockierung lösen (Abb. I)

Wenn die Nagelmaschine für härteres Material benutzt wird, bei dem alle vorhandene Energie im Motor benötigt wird, um einen Nagel einzutreiben, kann das Werkzeug abgewürgt werden. Der Eintreiber hat den Eintreibzyklus in dem Fall noch nicht beendet, und der Anzeiger für Stau/Blockierung blinkt. Drehen Sie den Blockierungslösehebel **8** am Werkzeug, und der Mechanismus wird freigegeben. **HINWEIS:** Das Werkzeug deaktiviert sich selbst und setzt sich nicht zurück, bevor der Akkupack herausgenommen und wieder eingesetzt worden ist. Wenn der Eintreiber nicht automatisch in die Ausgangsstellung zurückkehrt, fahren Sie mit **Beseitigen eines klemmenden Stifts** fort. Wenn das Gerät immer noch blockiert, untersuchen Sie bitte das Material und die Nagellänge, um sicher zu sein, dass die Anwendung nicht zu schwer ist. Der Nagler könnte auch überhitzt sein und muss vor der weiteren Verwendung erst abkühlen.

Beseitigen eines klemmenden Stifts

(Abb. A, J)



WARNUNG: Trennen Sie zur Vermeidung von schweren Verletzungen den Akku vom Werkzeug, bevor Sie Einstellungen vornehmen, Zubehör wechseln, das Werkzeug warten oder an einen anderen Ort bringen. Diese Vorbeugemaßnahmen mindern die Gefahr, dass das Elektrowerkzeug unbeabsichtigt startet.



VORSICHT: Wird ein gestauter Stift entfernt, dann richten Sie die Nagelmaschine NICHT mit der Nase nach oben oder mit dem Batteriefuß nach oben aus. Die Positionierung der Nagelmaschine auf diese Weise erhöht die Wahrscheinlichkeit, dass der gestaute Stift oder Teile des Stifts in der Nagelmaschine aufgenommen wird. Falls ein Teil des Stifts in dem Werkzeug aufgenommen ist, sollte der Stift durch Entfernen der oberen Kappe zurückgeholt werden.

Wenn ein Stift im Mundstück eingeklemmt ist, halten Sie das Werkzeug von sich weg und gehen Sie folgendermaßen vor, um ihn zu entfernen:

1. Nehmen Sie den Akkupack aus dem Werkzeug heraus und kuppeln die Auslösersperre ein.
2. Nachdem Sie das Werkzeug zur Seite gelegt haben, schieben Sie den federbelasteten Schieberiegel **15** zum Unterteil des Magazins, damit er dort einrastet, und entladen Sie den Stiftstreifen.
3. Drehen Sie den Magazinlösehebel **14** und drehen Sie das Magazin **12** nach vorne.
4. Entfernen Sie den klemmenden/verbogenen Stift gegebenenfalls mit einer Zange. Die Kontaktauslösung kann bei Bedarf entfernt werden. Siehe **Austauschen der Kontaktauslösung**.



VORSICHT: Falls ein Teil des Stifts in dem Werkzeug aufgenommen ist, sollte der Stift durch Entfernen der oberen Kappe zurückgeholt werden.

5. Wenn der Eintreiber in der unteren Position ist, drehen Sie den Blockierungslösehebel am Oberteil der Nagelmaschine. **HINWEIS:** Wenn der Eintreiber nach dem Drehen des Blockierungslösehebels nicht zurückgesetzt wird, kann das manuelle Rücksetzen mit einem langen Schraubendreher nötig sein.
6. Drehen Sie das Magazin zurück in die Position unter der Nase des Werkzeugs und schließen Sie den Magazinlösehebel.
7. Wiedereinsetzen des Akkupacks. **HINWEIS:** Das Werkzeug deaktiviert sich selbst und setzt sich nicht zurück, bevor der Akkupack herausgenommen und wieder eingesetzt worden ist.
8. Setzen Sie wieder Stifte in das Magazin ein (siehe **Laden des Werkzeugs**).
9. Lösen Sie den Schieberiegel.
10. Kuppeln Sie die Auslösersperre aus, wenn Sie bereit sind, weiter zu nageln.

HINWEIS: Sollten Stifte häufiger stecken bleiben oder der Eintreiber immer wieder nicht zurückgesetzt werden können, muss das Gerät von einer autorisierten DEWALT-Kundendienststelle gewartet werden.

Betrieb bei kaltem Wetter

Betrieb von Werkzeugen bei Temperaturen unter dem Gefrierpunkt:

1. Bewahren Sie das Werkzeug vor der Verwendung so warm wie möglich auf.
2. Verwenden Sie das Werkzeug zuerst 10 oder 15 Mal in Altholz.

Betrieb bei heißem Wetter

Das Werkzeug sollte normal funktionieren. Halten Sie Werkzeug jedoch von direkter Sonneneinstrahlung fern, das übermäßige Hitze die Dämpfer und andere Gummiteile beeinträchtigen kann, was zu erhöhter Wartung führt.

WARTUNG

Ihr DEWALT Elektrowerkzeug wurde für langfristigen Betrieb mit minimalem Wartungsaufwand konstruiert. Ein kontinuierlicher, zufriedenstellender Betrieb hängt von der geeigneten Pflege des Elektrowerkzeugs und seiner regelmäßiger Reinigung ab.



WARNUNG: Um die Gefahr ernsthafter Verletzungen zu reduzieren, muss vor jeder Einstellung und jedem Abnehmen/Installieren von Zubehör das Werkzeug ausgeschaltet und der Akku entfernt werden. Ein unbeabsichtigtes Starten kann zu Verletzungen führen.

Das Ladegerät und der Akku können nicht gewartet werden.

DIAGRAMM TÄGLICHE WARTUNG

MASSNAHME	Magazin, Schieber und Kontaktauslösemechanismus säubern.
WARUM	Ermöglicht die problemlose Verwendung des Magazins, reduziert Verschleiß und verhindert Steckenbleiben.
WIE	Das Abblasen des Werkzeugs mit Druckluft ist die effektivste Methode, das Werkzeug zu reinigen. Die regelmäßige Verwendung von Ölen, Schmiermitteln oder Lösungsmitteln wird nicht empfohlen, da sie dazu neigen, Verschmutzungen anzuziehen und/oder Schäden an den Kunststoffteilen des Werkzeugs zu verursachen.
MASSNAHME	Überprüfen Sie vor jedem Gebrauch, ob alle Schrauben und Befestigungselemente festgezogen und unbeschädigt sind.
WARUM	Verhindert Steckenbleiben und vorzeitigen Ausfall der Werkzeugeile.
WIE	Ziehen Sie lockere Schrauben mit dem entsprechenden Sechskantschlüssel oder Schraubendreher an.



Schmierung

HINWEIS: Sprühen Sie **NIE** Schmiermittel oder Reinigungslösungen in das Innere des Werkzeugs oder tragen diese auf irgendeine andere Weise auf. Das kann die Lebensdauer und Leistung des Werkzeugs ernsthaft beeinträchtigen.



Werkzeuge von DEWALT werden werkseitig korrekt geschmiert und sind daher gebrauchsfertig. Es wird jedoch empfohlen, dass Sie das Werkzeug einmal jährlich zur gründlichen Reinigung und Inspektion an eine zertifizierte Kundendienststelle geben oder schicken.



Reinigung

! WARNUNG: Blasen Sie mit Trockenluft immer dann Schmutz und Staub aus dem Hauptgehäuse, wenn sich Schmutz sichtbar in und um die Lüftungsschlitze ansammelt. Tragen Sie bei diesen Arbeiten zugelassenen Augenschutz und eine zugelassene Staubmaske.

! WARNUNG: Verwenden Sie niemals Lösungsmittel oder andere scharfe Chemikalien für die Reinigung der nicht-metallischen Teile des Gerätes. Diese Chemikalien können das in diesen Teilen verwendete Material aufweichen. Verwenden Sie ein nur mit Wasser und einer milden Seife befeuchtetes Tuch. Achten Sie darauf, dass niemals Flüssigkeiten in das Gerät eindringen. Tauchen Sie niemals irgendein Teil des Gerätes in eine Flüssigkeit.

Optionales Zubehör



! WARNUNG: Da Zubehör, das nicht von DEWALT angeboten wird, nicht mit diesem Produkt geprüft worden ist, kann die Verwendung von solchem Zubehör an diesem Gerät gefährlich sein. Um das Verletzungsrisiko zu mindern, sollte mit diesem Produkt nur von DEWALT empfohlenes Zubehör verwendet werden.

Fragen Sie Ihren Händler nach weiteren Informationen zu geeignetem Zubehör.

Austauschen der Kontaktauslösung (Abb. K)

Für einige Anwendungen kann die Verwendung einer anderen Kontaktauslösung wünschenswert sein.



! WARNUNG: Lesen Sie zu Ihrer eigenen Sicherheit die Bedienungsanleitung des Werkzeugs, bevor Sie Zubehör verwenden. Das Nichtbeachten von Warnhinweisen kann zu Verletzungen und Sachschäden am Werkzeug und am Zubehör führen. Verwenden Sie zur Wartung dieses Werkzeugs nur identische Austauschteile.

Ersetzen der Kontaktauslösung:

1. Drücken Sie den Lösehebel für die Kontaktauslösung nach unten **5**.
2. Ziehen Sie die Kontaktauslösung **6** aus dem Mundstück des Werkzeugs heraus.
3. Halten Sie den Lösehebel für die Auslösung gedrückt
4. Wenn die Ausrichtungsmarkierung der Kontaktauslösung wie in Abbildung K gezeigt nach oben zeigt, setzen Sie die Kontaktauslösung vollständig in das Mundstück des Werkzeugs ein.
5. Geben Sie den Hebel frei.

DCN8901 Austauschatz für Eintreiber (Abb. L, M, N)



! WARNUNG: Lesen Sie zu Ihrer eigenen Sicherheit die Bedienungsanleitung des Werkzeugs, bevor Sie Zubehör verwenden. Das Nichtbeachten von Warnhinweisen kann zu schweren Verletzungen und Sachschäden am Werkzeug und am Zubehör führen. Verwenden Sie zur Wartung dieses Werkzeugs nur identische Austauschteile.

HINWEIS: Es werden alle mechanischen Teile des Eintreiber-Austauschsatzes gezeigt, um die Überprüfung zu vereinfachen.

Austauschen einer abgenutzten Eintreiberklinge:

1. Lösen Sie mit Hilfe eines T-20 Torx-Schlüssels die beiden Schrauben **18** an den Seiten des Geräts.
2. Entfernen Sie die vier Schrauben und den abnehmbaren Standfuß **7**. Siehe dazu Abbildung L.
3. Entfernen Sie die Gehäuseendkappe **19**. Siehe dazu Abbildung L.
4. Drücken Sie auf das hintere Teil des Eintreibers **20**, bis Sie ein Klicken hören, und drücken Sie dann den Eintreiber nach vorne; halten Sie ihn in dieser Position, bis er die obere Dämpferbaugruppe **22** passiert hat.

5. Entfernen Sie die Führungsstangen **21**. Siehe dazu Abbildung M.
6. Entfernen Sie die obere Dämpferbaugruppe.
7. Heben Sie das hintere Teil des Eintreibers etwas an und ziehen Sie ihn heraus. Siehe dazu Abbildung N.
8. Nehmen Sie einen neuen Eintreiber und folgen Sie bei der Montage den obigen Schritten in umgekehrter Reihenfolge.
9. Achten Sie vor dem endgültigen Zusammenbau darauf, dass sich der neue Eintreiber reibungslos durch das Werkzeug bewegen lässt.
10. Bringen Sie Eintreiber, Führungsstangen, Dämpfer, Gehäuseendkappe und den abnehmbaren Standfuß wieder am Gerät an. Es ist wichtig, die Ausrichtung des Eintreibers und des Schwungrads zu überprüfen, bevor das Gehäuse und die Kappe wieder an das Gerät geschraubt werden. Hierzu wird ein Akku eingelegt und die Nase des Geräts wird gegen eine Werkbank oder harte Oberfläche gedrückt und wieder losgelassen. Hierdurch beginnt sich der Motor zu drehen.

HINWEIS: Wenn Eintreiber und Schwungrad korrekt ausgerichtet sind, kann man hören, wie der Motor von der vollen Drehzahl her ausläuft. Wenn Eintreiber und Schwungrad nicht korrekt ausgerichtet sind, startet der Motor möglicherweise nicht, und er läuft wesentlich langsamer aus als im Normalfall, wobei ein lautes Mahlgeräusch vom Gerät zu hören ist. Wenn dies passiert, entfernen Sie den Eintreiber und sorgen Sie dafür, dass die Dämpfer korrekt sitzen.



WARNUNG: Probieren Sie das Gerät immer aus, indem Sie Stifte in der Größe von 15 mm, 20 mm oder 25 mm mit Geschwindigkeit 1 in Abfallmaterial eintreiben; so können Sie feststellen, ob das Werkzeug ordnungsgemäß funktioniert. Wenn das Werkzeug nicht korrekt funktioniert, wenden Sie sich bitte umgehend an eine anerkannte DEWALT-Kundendienststelle.

Umweltschutz



Separate Sammlung. Produkte und Batterien, die mit diesem Symbol gekennzeichnet sind, dürfen nicht im normalen Hausmüll entsorgt werden. Produkte und Batterien enthalten Materialien, die zurückgewonnen oder recycelt werden können, um den Bedarf an Rohstoffen zu reduzieren. Bitte recyceln Sie elektrische Produkte und Batterien gemäß den lokalen Bestimmungen. Weitere Informationen erhalten Sie unter www.2helpU.com.

Akku

Dieser langlebige Akku muss aufgeladen werden, wenn die Leistung nicht mehr für Arbeiten ausreicht, die bei voller Ladung leicht durchgeführt werden konnten. Am Ende des technischen Lebens ist der Akku umweltgerecht zu entsorgen:

- Entladen Sie den Akku vollständig und nehmen Sie ihn aus dem Werkzeug.
- Lithium-Ionen-Zellen sind recycelbar. Geben Sie die gebrauchten Akkus bei Ihrem Händler oder bei einer kommunalen Recycling-Sammelstelle ab. Dort werden die gesammelten Akkus recycelt oder ordnungsgemäß entsorgt.

ANLEITUNG ZUR FEHLERSUCHE



WARNUNG: Um die Gefahr ernsthafter Verletzungen zu reduzieren, muss vor jeder Einstellung und jedem Abnehmen/Installieren von Zubehör das Werkzeug ausgeschaltet und der Akku entfernt werden. Ein unbeabsichtigtes Starten kann zu Verletzungen führen.

SYMPTOM	URSACHE	BESEITIGUNG
Motor läuft nicht, wenn Kontaktauslösung gedrückt ist.	Auslösersperre in verriegelter Position.	Auslösersperre entriegeln.
	Trockeneinschlagsperre eingekuppelt, Kontaktauslösung kann nicht voll fahren.	Mehr Stifte ins Magazin laden.
	Werkzeug wurde abgewürgt, Motor kann sich nicht drehen.	Drehen Sie den Blockierungslösehebel am Werkzeug, und der Mechanismus wird freigegeben. Wenn der Eintreiber nicht zurückkehrt, nehmen Sie den Akku heraus und drücken den Eintreiber zurück in die Ausgangsposition.
	Werkzeug ist heiß. (Die LED-Anzeige gibt die jeweiligen Bedingungen an.)	Lassen Sie das Werkzeug abkühlen, bevor Sie weitermachen.
	Akku ist heiß. (Die LED-Anzeige gibt die jeweiligen Bedingungen an.)	Lassen Sie den Akkupack abkühlen oder ersetzen Sie ihn durch einen kühlen Akkupack.
	Kontaktauslösung verbogen.	Autorisierte Vertragswerkstatt aufsuchen.
	Motor hört nach 5 Sekunden auf zu laufen.	Normaler Betrieb, Kontaktauslösung lösen und noch einmal drücken.
	Klemmen sind schmutzig oder beschädigt.	Autorisierte Vertragswerkstatt aufsuchen.
	Beschädigte innere Elektronik	Autorisierte Vertragswerkstatt aufsuchen.
Beschädigter Auslöser	Autorisierte Vertragswerkstatt aufsuchen.	
Werkzeug kann nicht betätigt werden (Motor läuft, aber feuert nicht ab).	Trockeneinschlagsperre eingekuppelt, Kontaktauslösung kann nicht voll fahren.	Stifte ins Magazin laden.
	Schwacher oder beschädigter Akku	Überprüfen Sie den Ladestand, wenn der Akkupack den Ladestand anzeigt. Wenn nötig, laden oder wechseln Sie den Akkupack.
	Klemmender Stift/Einschlagblatt kehrt nicht in die Ausgangsstellung zurück	Nehmen Sie den Akku heraus, beseitigen Sie den klemmenden Stift, bringen Sie den Blockierungslösehebel an den Anfangspunkt zurück (wenn nötig, drücken Sie den Eintreiber manuell nach oben), legen Sie den Akkupack wieder ein.
	Beschädigter Eintreiber	Eintreiber mit dem Kit austauschen.
	Klemmender innerer Mechanismus	Autorisierte Vertragswerkstatt aufsuchen.
	Beschädigte innere Elektronik	Autorisierte Vertragswerkstatt aufsuchen.
Motor läuft an, aber erzeugt viel Lärm.	Klemmender Stift und Eintreiber sitzt in der unteren Position fest.	Benutzen Sie den Blockierungslösehebel, beseitigen Sie alle klemmenden Stifte, und führen Sie den Eintreiber manuell zurück, wenn nötig.
	Beschädigter Eintreiber	Eintreiber mit dem Kit austauschen.
Die Eintreiberklinge sitzt weiterhin in der unteren Position fest.	Klemmender Stift und Eintreiber sitzt in der unteren Position fest.	Benutzen Sie den Blockierungslösehebel, beseitigen Sie alle klemmenden Stifte, und führen Sie den Eintreiber manuell zurück, wenn nötig.
	Verschmutzungen im Mundstück	Reinigen Sie den Mundstückbereich, und suchen Sie genau nach kleinen Teilen zerbrochener Stifte, die in der Führung stecken geblieben sind. Siehe Beseitigen eines klemmenden Stifts .
	Beschädigter oder verschlissener Eintreiber	Eintreiber mit dem Kit austauschen.

SYMPTOM	URSACHE	BESEITIGUNG
Werkzeug funktioniert, aber schlägt die Nägel nicht vollständig ein.	Geschwindigkeitsregler in falscher Position.	Geschwindigkeit auf entsprechende Einstellung stellen.
	Werkzeug nicht fest auf Werkstück aufgelegt.	Drücken Sie ausreichend stark auf das Werkzeug, indem Sie es fest am Werkstück sichern. Siehe Betriebsanleitung.
	Material und Nagellänge	Wenn das Werkzeug weiter blockiert wird (der Blockierungslösehebel gedreht werden muss), wählen Sie das geeignete Material und die geeignete Länge des Befestigungsmittels, die für eine Anwendung nicht zu schwer sind.
	Verwendung einer falschen Geschwindigkeit	Wenn versucht wird, längere Stifte in weiches Material einzutreiben, oder wenn Stifte auf Stufe 1 in härtere Materialien eingetrieben werden, stellen Sie die Geschwindigkeitsstufe auf Position 2.
	Beschädigte oder verschlissene Eintreiberspitze Beschädigter Betätigungsmechanismus	Eintreiber mit dem Kit austauschen. Autorisierte Vertragswerkstatt aufsuchen.
Werkzeug funktioniert, aber es wird kein Nagel eingeschlagen.	Keine Stifte im Magazin	Stifte ins Magazin laden.
	Größe oder Winkel der Stifte falsch	Benutzen Sie nur die empfohlenen Stifte. Siehe Technische Daten .
	Verschmutzungen im Mundstück	Reinigen Sie den Mundstückbereich, und suchen Sie genau nach kleinen Teilen zerbrochener Stifte, die in der Führung stecken geblieben sind.
	Trümmer im Mundstück	Reinigen Sie das Magazin
	Beschädigter oder verschlissener Eintreiber	Eintreiber mit dem Kit austauschen.
	Verschlossenes Magazin	Wechseln Sie das Magazin. Autorisierte Vertragswerkstatt aufsuchen.
	Beschädigte Drückerfeder	Wechseln Sie die Feder. Autorisierte Vertragswerkstatt aufsuchen.
Klemmender Nagel	Größe oder Winkel der Stifte falsch	Verwenden Sie nur die empfohlenen Stifte. Siehe Technische Daten .
	Das Magazin wurde nach der vorangegangenen Staubeseitigung/Inspektion nicht gesichert	Stellen Sie sicher, dass das Magazin richtig eingerastet ist.
	Beschädigter oder verschlissener Eintreiber	Tauschen Sie den Eintreiber aus.
	Material und Nagellänge	Wenn das Werkzeug weiter blockiert wird (der Blockierungslösehebel gedreht werden muss), wählen Sie das geeignete Material und Befestigungsmittel in geeigneter Länge, die für eine Anwendung nicht zu schwer sind.
	Verschmutzungen im Mundstück	Reinigen Sie den Mundstückbereich, und suchen Sie genau nach kleinen Teilen zerbrochener Stifte, die in der Führung stecken geblieben sind.
	Beschädigte Drückerfeder	Wechseln Sie die Federn. Autorisierte Vertragswerkstatt aufsuchen.
	Trockeneinschlagsperre wurde aufgrund von nur noch 2-4 Stiften im Magazin aktiviert und der Benutzer wendet übermäßige Kraft auf die Kontaktauslösung an, wodurch die Sperre überwunden wird	Mehr Stifte in das Magazin laden, um die Trockeneinschlagsperre zu deaktivieren.
	Werkzeug ist noch nicht eingelaufen	Neue Werkzeuge brauchen 100-500 Stifte, damit sich die Teile verzahnen oder ineinandergreifen. Treiben Sie während dieser Zeit kürzere Stifte ein, wenn es schwierig ist, sie vollständig einzutreiben.
	Verwendung einer falschen Geschwindigkeit	Wenn versucht wird, längere Stifte in weiches Material einzutreiben, oder wenn Stifte auf Stufe 1 in härtere Materialien eingetrieben werden, stellen Sie die Geschwindigkeitsstufe auf Position 2 oder 3.
	Verschlossenes Magazin	Wechseln Sie das Magazin. Autorisierte Vertragswerkstatt aufsuchen.
Der Eintreiber gleitet beim Eintreiben nicht reibungslos vor und zurück	Eintreiber ist verbogen	Tauschen Sie den Eintreiber aus.

CORDLESS CONCRETE NAILER

DCN890

Congratulations!

You have chosen a DEWALT tool. Years of experience, thorough product development and innovation make DEWALT one of the most reliable partners for professional power tool users.

Technical Data

		DCN890
Voltage	V_{DC}	18
Type		1
Battery type		Li-Ion
Magazine angle		15
Loading capacity		up to 33 pins
Length of Pins	mm	13–57
Pin Thickness	mm	2.6–3.7
Weight (without battery pack)	kg	4.2

Noise values and vibration values (triax vector sum) according to EN60745-2-16

L_{PA} (emission sound pressure level)	dB(A)	88.5
L_{WA} (sound power level)	dB(A)	97.5
K (uncertainty for the given sound level)	dB(A)	3.5
Vibration emission value a_{hv} =		
	m/s^2	2.8
Uncertainty K =		
	m/s^2	1.5

The vibration emission level given in this information sheet has been measured in accordance with a standardised test given in EN60745 and may be used to compare one tool with another. It may be used for a preliminary assessment of exposure.



WARNING: The declared vibration emission level represents the main applications of the tool. However if the tool is used for different applications, with different accessories or poorly maintained, the vibration emission may differ. This may significantly increase the exposure level over the total working period.

An estimation of the level of exposure to vibration should also take into account the times when the tool is switched off or when it is running but not actually doing the job. This may significantly reduce the exposure level over the total working period.

Identify additional safety measures to protect the operator from the effects of vibration such as: maintain the tool and the accessories, keep the hands warm, organisation of work patterns.

EC-Declaration of Conformity Machinery Directive



Cordless Concrete Nailer DCN890

DEWALT declares that these products described under **Technical Data** are in compliance with:

2006/42/EC, EN60745-1:2009+A11:2010, EN60745-2-16:2010.

These products also comply with Directive 2014/30/EU and 2011/65/EU. For more information, please contact DEWALT at the following address or refer to the back of the manual.

The undersigned is responsible for compilation of the technical file and makes this declaration on behalf of DEWALT.

Markus Rompel
Director Engineering
DEWALT, Richard-Klinger-Straße 11,
D-65510, Idstein, Germany
26.01.2017



WARNING: To reduce the risk of injury, read the instruction manual.

Definitions: Safety Guidelines

The definitions below describe the level of severity for each signal word. Please read the manual and pay attention to these symbols.



DANGER: Indicates an imminently hazardous situation which, if not avoided, **will** result in **death or serious injury**.



WARNING: Indicates a potentially hazardous situation which, if not avoided, **could** result in **death or serious injury**.



CAUTION: Indicates a potentially hazardous situation which, if not avoided, **may** result in **minor or moderate injury**.

NOTICE: Indicates a practice **not related to personal injury** which, if not avoided, **may** result in **property damage**.



Denotes risk of electric shock.



Denotes risk of fire.

General Power Tool Safety Warnings



WARNING: Read all safety warnings and all instructions. Failure to follow the warnings and

Batteries				Chargers/Charge Times (Minutes)					
Cat #	V _{DC}	Ah	Weight kg	DCB107	DCB113	DCB115	DCB118	DCB132	DCB119
DCB546	18/54	6.0/2.0	1.05	270	140	90	60	90	X
DCB547	18/54	9.0/3.0	1.25	420	220	140	85	140	X
DCB181	18	1.5	0.35	70	35	22	22	22	45
DCB182	18	4.0	0.61	185	100	60	60	60	120
DCB183/B	18	2.0	0.40	90	50	30	30	30	60
DCB184/B	18	5.0	0.62	240	120	75	75	75	150
DCB185	18	1.3	0.35	60	30	22	22	22	X
DCB187	18	3.0	0.48	140	70	45	45	45	90

instructions may result in electric shock, fire and/or serious injury.

SAVE ALL WARNINGS AND INSTRUCTIONS FOR FUTURE REFERENCE

The term "power tool" in the warnings refers to your mains-operated (corded) power tool or battery-operated (cordless) power tool.

1) Work area safety

- Keep work area clean and well lit.** Cluttered or dark areas invite accidents.
- Do not operate power tools in explosive atmospheres, such as in the presence of flammable liquids, gases or dust.** Power tools create sparks which may ignite the dust or fumes.
- Keep children and bystanders away while operating a power tool.** Distractions can cause you to lose control.

2) Electrical safety

- Power tool plugs must match the outlet. Never modify the plug in any way. Do not use any adapter plugs with earthed (grounded) power tools.** Unmodified plugs and matching outlets will reduce risk of electric shock.
- Avoid body contact with earthed or grounded surfaces such as pipes, radiators, ranges and refrigerators.** There is an increased risk of electric shock if your body is earthed or grounded.
- Do not expose power tools to rain or wet conditions.** Water entering a power tool will increase the risk of electric shock.
- Do not abuse the cord. Never use the cord for carrying, pulling or unplugging the power tool. Keep cord away from heat, oil, sharp edges or moving parts.** Damaged or entangled cords increase the risk of electric shock.
- When operating a power tool outdoors, use an extension cord suitable for outdoor use.** Use of a cord suitable for outdoor use reduces the risk of electric shock.

- If operating a power tool in a damp location is unavoidable, use a residual current device (RCD) protected supply.** Use of an RCD reduces the risk of electric shock.

3) Personal safety

- Stay alert, watch what you are doing and use common sense when operating a power tool. Do not use a power tool while you are tired or under the influence of drugs, alcohol or medication.** A moment of inattention while operating power tools may result in serious personal injury.
- Use personal protective equipment. Always wear eye protection.** Protective equipment such as dust mask, non-skid safety shoes, hard hat, or hearing protection used for appropriate conditions will reduce personal injuries.
- Prevent unintentional starting. Ensure the switch is in the off position before connecting to power source and/or battery pack, picking up or carrying the tool.** Carrying power tools with your finger on the switch or energising power tools that have the switch on invites accidents.
- Remove any adjusting key or wrench before turning the power tool on.** A wrench or a key left attached to a rotating part of the power tool may result in personal injury.
- Do not overreach. Keep proper footing and balance at all times.** This enables better control of the power tool in unexpected situations.
- Dress properly. Do not wear loose clothing or jewellery. Keep your hair, clothing and gloves away from moving parts.** Loose clothes, jewellery or long hair can be caught in moving parts.
- If devices are provided for the connection of dust extraction and collection facilities, ensure these are connected and properly used.** Use of dust collection can reduce dust-related hazards.

4) Power tool use and care

- Do not force the power tool. Use the correct power tool for your application.** The correct power tool will do the job better and safer at the rate for which it was designed.

- b) **Do not use the power tool if the switch does not turn it on and off.** Any power tool that cannot be controlled with the switch is dangerous and must be repaired.
- c) **Disconnect the plug from the power source and/or the battery pack from the power tool before making any adjustments, changing accessories, or storing power tools.** Such preventive safety measures reduce the risk of starting the power tool accidentally.
- d) **Store idle power tools out of the reach of children and do not allow persons unfamiliar with the power tool or these instructions to operate the power tool.** Power tools are dangerous in the hands of untrained users.
- e) **Maintain power tools. Check for misalignment or binding of moving parts, breakage of parts and any other condition that may affect the power tool's operation. If damaged, have the power tool repaired before use.** Many accidents are caused by poorly maintained power tools.
- f) **Keep cutting tools sharp and clean.** Properly maintained cutting tools with sharp cutting edges are less likely to bind and are easier to control.
- g) **Use the power tool, accessories and tool bits etc., in accordance with these instructions taking into account the working conditions and the work to be performed.** Use of the power tool for operations different from those intended could result in a hazardous situation.

5) Battery tool use and care

- a) **Recharge only with the charger specified by the manufacturer.** A charger that is suitable for one type of battery pack may create a risk of fire when used with another battery pack.
- b) **Use power tools only with specifically designated battery packs.** Use of any other battery packs may create a risk of injury and fire.
- c) **When battery pack is not in use, keep it away from other metal objects like paper clips, coins, keys, nails, screws or other small metal objects that can make a connection from one terminal to another.** Shorting the battery terminals together may cause burns or a fire.
- d) **Under abusive conditions, liquid may be ejected from the battery; avoid contact. If contact accidentally occurs, flush with water. If liquid contacts eyes, additionally seek medical help.** Liquid ejected from the battery may cause irritation or burns.

6) Service

- a) **Have your power tool serviced by a qualified repair person using only identical replacement parts.** This will ensure that the safety of the power tool is maintained.

Nailer Safety Warnings

- **Always assume that the tool contains fasteners.** Careless handling of the nailer can result in unexpected firing of fasteners and personal injury.
- **Do not point the tool towards yourself or anyone nearby.** Unexpected triggering could discharge a fastener causing an injury.
- **Do not actuate the tool unless the tool is placed firmly against the workpiece.** If the tool is not in contact with the workpiece, the fastener may be deflected away from your target.
- **Disconnect the tool from the power source when the fastener jams in the tool.** While removing a jammed fastener, the nailer may be accidentally activated if it is plugged in.

Additional Nailer Safety Warnings



WARNING: When using any nailer, all safety precautions, as outlined below, should be followed to avoid the risk of death or serious injury. Read and understand all instructions before operating the tool.

- **Hold tool by insulated gripping surfaces when performing an operation where the pin may contact hidden wiring.** Contact with a "live" wire will make exposed metal parts of the tool "live" and shock the operator.
- **Always wear appropriate personal hearing and other protection during use.** Under some conditions and duration of use, noise from this product may contribute to hearing loss.
- **Disconnect battery pack from the tool when not in use.** Always remove battery pack and remove fasteners from magazine before leaving the area or passing the tool to another operator. Do not carry tool to another work area in which changing location involves the use of ladders, stairs, ladders, and the like, with battery pack connected. Do not make adjustments, perform maintenance or clear jammed fasteners while battery is in place.
- **Always use trigger lock-off when tool is not in immediate use.** Using the trigger lock-off will prevent accidental discharge.
- **Do not remove, tamper with, or otherwise cause the tool, trigger or trigger lock-off, to become inoperable.** Do not tape or tie trigger in the on position. Do not remove spring from contact trip. Make daily inspections for free movement of trigger. Uncontrolled discharge could result.
- **Inspect tool before use. Do not operate a tool if any portion of the tool, trigger, or trigger lock-off is inoperable, disconnected, altered, or not working properly.** Damaged parts or missing parts should be repaired or replaced before use. Refer to Maintenance.
- **Do not alter or modify the tool in any way.**
- **Always assume that the tool contains fasteners.**
- **Do not point the tool at co-workers or yourself at any time.** No horseplay! Work safe! Respect the tool as a working implement.
- **Keep bystanders, children, and visitors away while operating a power tool.** Distractions can cause you to lose control. When tool is not in use, it should be locked in a safe place, out of the reach of children.
- **Do not overreach.** Maintain proper footing and balance at all times. Loss of balance may cause personal injury.

- **Use the tool only for its intended use. Do not discharge fasteners into open air or any material too hard for the pin to penetrate. Do not use the body of the tool or top cap as a hammer. Discharged pin may follow unexpected path and cause injury.**
- **Always keep fingers clear of contact trip to prevent injury from inadvertent release of the pin.**
- **Refer to the Maintenance and Repairs sections for detailed information on the proper maintenance of the tool.**
- **Always operate the tool in a clean, lighted area.** Be sure the work surface is clear of any debris and be careful not to lose footing when working in elevated environments such as rooftops.
- **Fasteners must be driven straight into the material.** Do not tilt the nailer while driving fasteners. Personal injury can result from ricocheted or jammed pins.
- **Keep hands and body parts clear of immediate work area.**



WARNING: To avoid injury keep hands and body away from the front discharge area of the tool.

- **Do not use tool in the presence of flammable dust, gases or fumes.** This tool produces sparks that can ignite gases or dust causing an explosion. Driving a pin into another pin may also cause a spark.
- **Keep face and body parts away from back of the tool cap when working in restricted areas.** Sudden recoil can result in impact to the body, especially when nailing into hard or dense material.
- **Grip tool firmly to maintain control while allowing tool to recoil away from work surface as fastener is driven.**
- **Be aware of material thickness when using nailer.** A protruding pin may cause injury.
- **Do not drive pins blindly into walls, floors or other work areas.** Fasteners driven into live electrical wires, plumbing, or other types of obstructions can result in injury.
- **Stay alert, watch what you are doing and use common sense when operating a power tool. Do not use tool while tired or under the influence of drugs, alcohol, or medication.** A moment of inattention while operating power tools may result in serious personal injury.

Residual Risks

In spite of the application of the relevant safety regulations and the implementation of safety devices, certain residual risks cannot be avoided. These are:

- Impairment of hearing.
- Risk of personal injury due to flying particles.
- Risk of burns due to accessories becoming hot during operation.
- Risk of personal injury due to prolonged use.

Electrical Safety

The electric motor has been designed for one voltage only. Always check that the battery pack voltage corresponds to the

voltage on the rating plate. Also make sure that the voltage of your charger corresponds to that of your mains.



Your DEWALT charger is double insulated in accordance with EN60335; therefore no earth wire is required.

If the supply cord is damaged, it must be replaced by a specially prepared cord available through the DEWALT service organisation.

Mains Plug Replacement (U.K. & Ireland Only)

If a new mains plug needs to be fitted:

- Safely dispose of the old plug.
- Connect the brown lead to the live terminal in the plug.
- Connect the blue lead to the neutral terminal.



WARNING: No connection is to be made to the earth terminal.

Follow the fitting instructions supplied with good quality plugs. Recommended fuse: 3 A.

Using an Extension Cable

An extension cord should not be used unless absolutely necessary. Use an approved extension cable suitable for the power input of your charger (see **Technical Data**). The minimum conductor size is 1 mm²; the maximum length is 30 m.

When using a cable reel, always unwind the cable completely.

SAVE THESE INSTRUCTIONS

Chargers

DEWALT chargers require no adjustment and are designed to be as easy as possible to operate.

Important Safety Instructions for All Battery Chargers

SAVE THESE INSTRUCTIONS: This manual contains important safety and operating instructions for compatible battery chargers (refer to **Technical Data**).

- **Before using charger, read all instructions and cautionary markings on charger, battery pack, and product using battery pack.**



WARNING: Shock hazard. Do not allow any liquid to get inside charger. Electric shock may result.



WARNING: We recommend the use of a residual current device with a residual current rating of 30mA or less.



CAUTION: Burn hazard. To reduce the risk of injury, charge only DEWALT rechargeable batteries. Other types of batteries may burst causing personal injury and damage.



CAUTION: Children should be supervised to ensure that they do not play with the appliance.

NOTICE: Under certain conditions, with the charger plugged into the power supply, the exposed charging contacts inside the charger can be shorted by foreign material. Foreign materials of a conductive nature such as, but not limited to, steel wool, aluminum foil or any buildup of metallic particles should be kept away from

charger cavities. Always unplug the charger from the power supply when there is no battery pack in the cavity. Unplug charger before attempting to clean

- **DO NOT attempt to charge the battery pack with any chargers other than the ones in this manual.** The charger and battery pack are specifically designed to work together.
- **These chargers are not intended for any uses other than charging DEWALT rechargeable batteries.** Any other uses may result in risk of fire, electric shock or electrocution.
- **Do not expose charger to rain or snow.**
- **Pull by plug rather than cord when disconnecting charger.** This will reduce risk of damage to electric plug and cord.
- **Make sure that cord is located so that it will not be stepped on, tripped over, or otherwise subjected to damage or stress.**
- **Do not use an extension cord unless it is absolutely necessary.** Use of improper extension cord could result in risk of fire, electric shock, or electrocution.
- **Do not place any object on top of charger or place the charger on a soft surface that might block the ventilation slots and result in excessive internal heat.** Place the charger in a position away from any heat source. The charger is ventilated through slots in the top and the bottom of the housing.
- **Do not operate charger with damaged cord or plug—** have them replaced immediately.
- **Do not operate charger if it has received a sharp blow, been dropped, or otherwise damaged in any way.** Take it to an authorised service centre.
- **Do not disassemble charger; take it to an authorised service centre when service or repair is required.** Incorrect reassembly may result in a risk of electric shock, electrocution or fire.
- **In case of damaged power supply cord the supply cord must be replaced immediately by the manufacturer, its service agent or similar qualified person to prevent any hazard.**
- **Disconnect the charger from the outlet before attempting any cleaning.** This will reduce the risk of electric shock. Removing the battery pack will not reduce this risk.
- **NEVER attempt to connect two chargers together.**
- **The charger is designed to operate on standard 230V household electrical power. Do not attempt to use it on any other voltage.** This does not apply to the vehicular charger.

Charging a Battery (Fig. B)







1. Plug the charger into an appropriate outlet before inserting battery pack.
2. Insert the battery pack **10** into the charger, making sure the battery pack is fully seated in the charger. The red (charging) light will blink repeatedly indicating that the charging process has started.

3. The completion of charge will be indicated by the red light remaining ON continuously. The battery pack is fully charged and may be used at this time or left in the charger. To remove the battery pack from the charger, push the battery release button **11** on the battery pack.

NOTE: To ensure maximum performance and life of lithium-ion battery packs, charge the battery pack fully before first use.

Charger Operation

Refer to the indicators below for the charge status of the battery pack.

Charge Indicators		
	Charging	
	Fully Charged	
	Hot/Cold Pack Delay*	

*The red light will continue to blink, but a yellow indicator light will be illuminated during this operation. Once the battery pack has reached an appropriate temperature, the yellow light will turn off and the charger will resume the charging procedure.

The compatible charger(s) will not charge a faulty battery pack. The charger will indicate faulty battery by refusing to light or by displaying problem pack or charger blink pattern.

NOTE: This could also mean a problem with a charger.

If the charger indicates a problem, take the charger and battery pack to be tested at an authorised service centre.

Hot/Cold Pack Delay

When the charger detects a battery pack that is too hot or too cold, it automatically starts a Hot/Cold Pack Delay, suspending charging until the battery pack has reached an appropriate temperature. The charger then automatically switches to the pack charging mode. This feature ensures maximum battery pack life.

A cold battery pack will charge at a slower rate than a warm battery pack. The battery pack will charge at that slower rate throughout the entire charging cycle and will not return to maximum charge rate even if the battery pack warms.

The DCB118 charger is equipped with an internal fan designed to cool the battery pack. The fan will turn on automatically when the battery pack needs to be cooled. Never operate the charger if the fan does not operate properly or if ventilation slots are blocked. Do not permit foreign objects to enter the interior of the charger.

Electronic Protection System

XR Li-Ion tools are designed with an Electronic Protection System that will protect the battery pack against overloading, overheating or deep discharge.

The tool will automatically turn off if the Electronic Protection System engages. If this occurs, place the lithium-ion battery pack on the charger until it is fully charged.

Wall Mounting

These chargers are designed to be wall mountable or to sit upright on a table or work surface. If wall mounting, locate the

charger within reach of an electrical outlet, and away from a corner or other obstructions which may impede air flow. Use the back of the charger as a template for the location of the mounting screws on the wall. Mount the charger securely using drywall screws (purchased separately) at least 25.4 mm long with a screw head diameter of 7–9 mm, screwed into wood to an optimal depth leaving approximately 5.5 mm of the screw exposed. Align the slots on the back of the charger with the exposed screws and fully engage them in the slots.

Charger Cleaning Instructions

 **WARNING: Shock hazard. Disconnect the charger from the AC outlet before cleaning.** Dirt and grease may be removed from the exterior of the charger using a cloth or soft non-metallic brush. Do not use water or any cleaning solutions. Never let any liquid get inside the tool; never immerse any part of the tool into a liquid.

Battery Packs

Important Safety Instructions for All Battery Packs

When ordering replacement battery packs, be sure to include catalogue number and voltage.

The battery pack is not fully charged out of the carton. Before using the battery pack and charger, read the safety instructions below. Then follow charging procedures outlined.

READ ALL INSTRUCTIONS

- **Do not charge or use battery in explosive atmospheres, such as in the presence of flammable liquids, gases or dust.** Inserting or removing the battery from the charger may ignite the dust or fumes.
- **Never force battery pack into charger. Do not modify battery pack in any way to fit into a non-compatible charger as battery pack may rupture causing serious personal injury.**
- **Charge the battery packs only in DeWALT chargers.**
- **DO NOT splash or immerse in water or other liquids.**
- **Do not store or use the tool and battery pack in locations where the temperature may reach or exceed 40 °C (104 °F) (such as outside sheds or metal buildings in summer).**
- **Do not incinerate the battery pack even if it is severely damaged or is completely worn out.** The battery pack can explode in a fire. Toxic fumes and materials are created when lithium-ion battery packs are burned.
- **If battery contents come into contact with the skin, immediately wash area with mild soap and water.** If battery liquid gets into the eye, rinse water over the open eye for 15 minutes or until irritation ceases. If medical attention is needed, the battery electrolyte is composed of a mixture of liquid organic carbonates and lithium salts.
- **Contents of opened battery cells may cause respiratory irritation.** Provide fresh air. If symptoms persists, seek medical attention.

 **WARNING: Burn hazard. Battery liquid may be flammable if exposed to spark or flame.**

 **WARNING: Never attempt to open the battery pack for any reason. If battery pack case is cracked or damaged, do not insert into charger. Do not crush, drop or damage battery pack. Do not use a battery pack or charger that has received a sharp blow, been dropped, run over or damaged in any way (i.e., pierced with a nail, hit with a hammer, stepped on). Electric shock or electrocution may result. Damaged battery packs should be returned to service centre for recycling.**

 **WARNING: Fire hazard. Do not store or carry the battery pack so that metal objects can contact exposed battery terminals.** For example, do not place the battery pack in aprons, pockets, tool boxes, product kit boxes, drawers, etc., with loose nails, screws, keys, etc.

 **CAUTION: When not in use, place tool on its side on a stable surface where it will not cause a tripping or falling hazard.** Some tools with large battery packs will stand upright on the battery pack but may be easily knocked over.

Transportation

 **WARNING: Fire hazard.** Transporting batteries can possibly cause fire if the battery terminals inadvertently come in contact with conductive materials. When transporting batteries, make sure that the battery terminals are protected and well insulated from materials that could contact them and cause a short circuit.

DeWALT batteries comply with all applicable shipping regulations as prescribed by industry and legal standards which include UN Recommendations on the Transport of Dangerous Goods; International Air Transport Association (IATA) Dangerous Goods Regulations, International Maritime Dangerous Goods (IMDG) Regulations, and the European Agreement Concerning The International Carriage of Dangerous Goods by Road (ADR). Lithium-ion cells and batteries have been tested to section 38.3 of the UN Recommendations on the Transport of Dangerous Goods Manual of Tests and Criteria.

In most instances, shipping a DeWALT battery pack will be excepted from being classified as a fully regulated Class 9 Hazardous Material. In general, only shipments containing a lithium-ion battery with an energy rating greater than 100 Watt Hours (Wh) will require being shipped as fully regulated Class 9. All lithium-ion batteries have the Watt Hour rating marked on the pack. Furthermore, due to regulation complexities, DeWALT does not recommend air shipping lithium-ion battery packs alone regardless of Watt Hour rating. Shipments of tools with batteries (combo kits) can be air shipped as excepted if the Watt Hour rating of the battery pack is no greater than 100 Whr. Regardless of whether a shipment is considered excepted or fully regulated, it is the shipper's responsibility to consult the latest regulations for packaging, labeling/marketing and documentation requirements.

The information provided in this section of the manual is provided in good faith and believed to be accurate at the time the document was created. However, no warranty, expressed or implied, is given. It is the buyer's responsibility to ensure that its activities comply with the applicable regulations.

Transporting the FLEXVOLT™ Battery

The DeWALT FLEXVOLT™ battery has two modes: **Use** and **Transport**.

Use Mode: When the FLEXVOLT™ battery stands alone or is in a DeWALT 18V product, it will operate as an 18V battery. When the FLEXVOLT™ battery is in a 54V or a 108V (two 54V batteries) product, it will operate as a 54V battery.

Transport Mode: When the cap is attached to the FLEXVOLT™ battery, the battery is in Transport mode. Keep the cap for shipping.

When in Transport mode, strings of cells are electrically disconnected within the pack resulting in 3 batteries with a lower Watt hour (Wh) rating as compared to 1 battery with a higher Watt hour rating. This increased quantity of 3 batteries with the lower Watt hour rating can exempt the pack from certain shipping regulations that are imposed upon the higher Watt hour batteries.

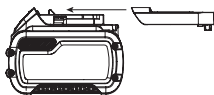

For example, the Transport Wh rating might indicate 3 x 36 Wh, meaning 3 batteries of 36 Wh each. The Use Wh rating might indicate 108 Wh (1 battery implied).

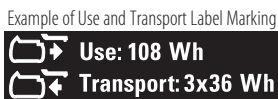

Storage Recommendations

1. The best storage place is one that is cool and dry away from direct sunlight and excess heat or cold. For optimum battery performance and life, store battery packs at room temperature when not in use.
2. For long storage, it is recommended to store a fully charged battery pack in a cool, dry place out of the charger for optimal results.

NOTE: Battery packs should not be stored completely depleted of charge. The battery pack will need to be recharged before use.

Labels on Charger and Battery Pack

In addition to the pictographs used in this manual, the labels on the charger and the battery pack may show the following pictographs:



Read instruction manual before use.



See **Technical Data** for charging time.



Do not probe with conductive objects.



Do not charge damaged battery packs.



Do not expose to water.



Have defective cords replaced immediately.



Charge only between 4 °C and 40 °C.



Only for indoor use.



Discard the battery pack with due care for the environment.



Charge DeWALT battery packs only with designated DeWALT chargers. Charging battery packs other than the designated DeWALT batteries with a DeWALT charger may make them burst or lead to other dangerous situations.



Do not incinerate the battery pack.



USE (without transport cap). Example: Wh rating indicates 108 Wh (1 battery with 108 Wh).



TRANSPORT (with built-in transport cap). Example: Wh rating indicates 3 x 36 Wh (3 batteries of 36 Wh).

Battery Type

The DCN890 operates on a 18 volt battery pack. These battery packs may be used: DCB181, DCB182, DCB183, DCB183B, DCB184, DCB184B, DCB185, DCB187, DCB546, DCB547. Refer to **Technical Data** for more information.

Package Contents

The package contains:

- 1 Concrete nailer
 - 1 Charger (P2 models only)
 - 2 Battery packs (P2 models only)
 - 1 Kitbox (P2 models only)
 - 1 Drywall Contact Trip (DCN8904)
 - 1 Non-Magnetic Contact Trip (DCN8903)
 - 1 Instruction manual
- Check for damage to the tool, parts or accessories which may have occurred during transport.
 - Take the time to thoroughly read and understand this manual prior to operation.

Markings on Tool

The following pictographs are shown on the tool:



Read instruction manual before use.



Wear ear protection.



Wear eye protection.



Visible radiation. Do not stare into light.



Length of nails.



Nail thickness.



Loading capacity.



Suitable nail collation angle.

Date Code Position (Fig. B)

The date code **22**, which also includes the year of manufacture, is printed into the housing.

Example:

2017 XX XX
Year of Manufacture

Description (Fig. A)



WARNING: Never modify the power tool or any part of it. Damage or personal injury could result.

- | | |
|------------------------------------|---|
| 1 Trigger | 9 Low battery & jam/stall indicator lights (x2) |
| 2 Trigger lock-off | 10 Battery pack |
| 3 Speed selection switch | 11 Battery release button |
| 4 Sequential and Rapidcycle switch | 12 Magazine |
| 5 Contact trip release lever | 13 Magazine support leg |
| 6 Contact trip | 14 Magazine release lever |
| 7 Removable top stand | 15 Pusher |
| 8 Stall release lever | 16 Utility hook |

Intended Use

Your concrete nailer is intended **ONLY** for use in driving pins into structural steel OR concrete base materials OR fastening wood to concrete. This tool has two operating modes, a sequential operating mode and a unique rapid sequential operating mode (RapidCycle). Read the section of the manual **Selecting the Mode** before using the tool to make sure you are selecting the proper mode for your application.

DO NOT use under wet conditions or in the presence of flammable liquids or gases.

Your concrete nailer is a professional power tool.

Only DEWALT pins recommended by the pin hardware manufacturer and meeting applicable building code requirements should be used in this tool.

This tool is intended for use by construction professionals.

DO NOT let children come into contact with the tool. Supervision is required when inexperienced operators use this tool.

- **Young children and the infirm.** This appliance is not intended for use by young children or infirm persons without supervision.

- This product is not intended for use by persons (including children) suffering from diminished physical, sensory or mental abilities; lack of experience, knowledge or skills unless they are supervised by a person responsible for their safety. Children should never be left alone with this product.

Dry Fire Lock Out

The concrete nailer is equipped with a dry fire lockout which prevents the tool from actuating when the magazine is nearly empty. When 3 pins remain in the magazine, the tool ceases to operate. Refer to **Loading the Tool** to reload a stick of collated pins.

ASSEMBLY AND ADJUSTMENTS



WARNING: To reduce the risk of serious personal injury, turn tool off and disconnect battery pack before making any adjustments or removing/ installing attachments or accessories. An accidental start-up can cause injury.



WARNING: Use only DEWALT battery packs and chargers.

Inserting and Removing the Battery Pack from the Tool (Fig. B)

NOTE: Make sure your battery pack **10** is fully charged.

To Install the Battery Pack into the Tool Handle

1. Align the battery pack **10** with the rails inside the tool's handle (Fig. B).
2. Slide it into the handle until the battery pack is firmly seated in the tool and ensure that you hear the lock snap into place.

To Remove the Battery Pack from the Tool

1. Press the release button **11** and firmly pull the battery pack out of the tool handle.
2. Insert battery pack into the charger as described in the charger section of this manual.

Fuel Gauge Battery Packs (Fig. B)

Some DEWALT battery packs include a fuel gauge which consists of three green LED lights that indicate the level of charge remaining in the battery pack.

To actuate the fuel gauge, press and hold the fuel gauge button. A combination of the three green LED lights will illuminate designating the level of charge left. When the level of charge in the battery is below the usable limit, the fuel gauge will not illuminate and the battery will need to be recharged.

NOTE: The fuel gauge is only an indication of the charge left on the battery pack. It does not indicate tool functionality and is subject to variation based on product components, temperature and end-user application.

Utility Hook (Fig. C)

The DEWALT cordless nailers include an integrated utility hook **16** and can be attached to either side of the tool to accommodate left- or right-handed users.

If the hook is not desired at all, it can be removed from the tool.

To Remove Utility Hook

1. Remove battery pack from tool.
2. To switch the tool from right- to left-hand usage simply remove the screw **17** from the opposite side of the tool and reassemble on the other side.
3. Replace battery pack.

! **WARNING:** Remove pins from magazine before making any adjustments or servicing this tool. Failure to do so may result in serious injury.

! **WARNING:** Disconnect battery pack from tool before making any adjustments, changing accessories, servicing, or moving the tool. Such preventative safety measures reduce the risk of starting the tool accidentally.

! **CAUTION:** When not in use, place tool on its side on a stable surface where it will not cause a tripping or falling hazard. Some tools with large battery packs will stand upright on the battery pack but may be easily knocked over.

OPERATION

Instructions for Use

! **WARNING:** Always observe the safety instructions and applicable regulations.

! **WARNING:** To reduce the risk of serious personal injury, turn tool off and disconnect battery pack before making any adjustments or removing/installing attachments or accessories. An accidental start-up can cause injury.

! **WARNING:** Read the section titled **Nailer Safety Warnings** at the beginning of this manual. Always wear eye and ear protection when operating this tool. Keep the nailer pointed away from yourself and others. For safe operation, complete the following procedures and checks before each use of the nailer.

1. Wear proper eye, hearing and respiratory protection.
2. Remove battery pack from tool.
3. Lock the pusher **15** in the back position and remove all pins from the magazine.
4. Check for smooth and proper operation of contact trip and pusher latch. Do not use tool if either assembly is not functioning properly. **NEVER** use a tool that has the contact trip restrained in the up position.
5. **NEVER** use a tool that has damaged parts.

! **WARNING:** To reduce the risk of personal injury, disconnect battery pack from tool before performing maintenance, clearing a jammed pin, leaving work area, moving tool to another location or handing the tool to another person.

Proper Hand Position (Fig. D)

! **WARNING:** To reduce the risk of serious personal injury, **ALWAYS** use proper hand position as shown.

! **WARNING:** To reduce the risk of serious personal injury, **ALWAYS** hold securely in anticipation of a sudden reaction.

Proper hand position requires one hand on the main handle as shown in Fig. D.

Preparing the Tool (Fig. A)

NOTICE: **NEVER** spray or in any other way apply lubricants or cleaning solvents inside the tool. This can seriously affect the life and performance of the tool.



NOTE: The battery pack is not fully charged out of the carton. Follow instructions outlined (refer to **Charging Operations**).

1. Read the **Nailer Safety Warnings** section of this manual.
2. Wear eye and ear protection.
3. Remove battery from tool.
4. Ensure magazine is empty of all fasteners.
5. Check for smooth and proper operation of contact trip and pusher latch **15**. Do not use tool if either assembly is not functioning properly. **NEVER** use a tool that has the contact trip restrained in the actuated position.
6. Keep tool pointed away from yourself and others.
7. Insert fully charged battery pack.

Using the Trigger Lock-off (Fig. E)

! **WARNING:** To reduce the risk of serious personal injury, do not keep trigger depressed when tool is not in use. Keep the trigger lock-off switch **LOCKED** (Fig. E) when the tool is not in use.

! **WARNING:** To reduce the risk of serious personal injury, lock off trigger, disconnect battery pack from tool and remove pins from magazine before making adjustments.

Each DEWALT nailer is equipped with a trigger lock-off **2** which when pushed to the right as shown in Figure E, prevents the tool from firing a pin by locking the trigger and bypassing power to the motor.

When the trigger lock-off is pressed to the left, the tool will be fully operational. The trigger lock-off should always be locked off (Fig. E) whenever any adjustments are made or when tool is not in immediate use.

NOTICE: Do not store tool with battery pack installed. To prevent damage to the pack and to ensure best battery life, store battery packs out of the tool or charger in a cool, dry location.

Loading the Tool (Fig. F)

! **WARNING:** Keep the tool pointed away from yourself and others.

! **WARNING:** Never load pins with the contact trip or trigger activated.

 **WARNING:** Always remove battery pack before loading or unloading pins.

 **CAUTION:** Keep fingers clear of pusher latch track to prevent injury.

 **WARNING:** The trigger lock-off should always be engaged whenever any adjustments are made or when tool is not in use.

 **WARNING:** Fasteners used to install metal connectors must meet the requirements of the applicable building codes and must be installed in compliance with code requirements and metal connector hardware supplier specifications. Failure to properly install connectors may result in structural failures.

1. Turn the nailer upside down.
2. Slide the spring-loaded pusher latch **15** to the base of the magazine to lock it into place.
3. Drop pin strips into the loading slot of the magazine, making sure the pin heads align correctly with the slot opening. (Refer to **Technical Data** to determine compatible size.)
4. Keeping fingers clear of the track, close the magazine by releasing the pusher latch. Carefully allow the latch to slide forward and engage the pin strip.

Unloading the Tool

 **WARNING:** The trigger lock-off should always be locked off whenever any adjustments are made or when tool is not in use.

1. Remove the battery from your nailer.
2. Slide the spring-loaded pusher latch to the base of the magazine to lock it into place.
3. Tip the tool up until the fastener strip slides freely out of the magazine.
4. With battery removed, check the nosepiece to verify there are no pins remaining.

NOTE: The tool is equipped with a magnet in the nose area for improved tool performance. When unloading, always verify that the small sticks of pins are not held to the magnetized nose piece.

Speed Setting Summary (Fig. A, G, H)

This nailer is equipped with a speed setting switch **3** to adjust the tool when driving into different materials.

Speed 1: Softer materials (low strength concrete/cinder block)

Speed 2: Medium hardness materials (High strength concrete)

Speed 3: Hard materials (Structural steel)

In the event pins are not driving to depth in speed 1, you may have to switch to speed 2 or 3 for additional driving power.

NOTICE: Driving pins into soft materials at high speed settings will cause excessive wear to your tool and may result in early failures.

Speed Setting	Application	Typical Pin Length
1	Fastening Steel/Wood to Low Strength Concrete/Masonry (<4000 psi)	19-25 mm
2	Fastening Steel/Wood to High Strength Concrete (>4000 psi)	19-29 mm
3	Fastening to structural steel; 2x4 to Concrete	13-57 mm

 **WARNING:** Pins must be driven straight into the material. Do not tilt nailer while driving fasteners. Refer to Fig. H. Pin retention values improve when the tool is fired perpendicular to the material.

The tool can be fired/actuated by pulling the trigger **1** in one of two modes: sequential mode or RapidCycle mode. Refer to **Selecting the Mode** for detailed instructions for firing in each mode.

Selecting the Mode (Fig. A, G)

To select standard sequential mode, slide the mode selector switch **4** to display the single arrow (**◀**) icon.

To select rapid sequential operating mode (RapidCycle), slide the mode selector switch **4** to display the double arrow (**◀◀**) icon.

NOTE: Battery life in RapidCycle mode will be shorter than in standard sequential mode. Leaving the tool in standard sequential will give maximum battery life.

Sequential Mode

The sequential mode is used for intermittent nailing. It offers the maximum battery life for driving pins.

1. Using the mode selector switch **4**, select the sequential mode.
2. Release the trigger lock-off **2**.
3. Push the contact trip **6** against the work surface.
4. Pull the trigger switch **1** to actuate the tool.
5. Release the trigger and raise the nailer from the work surface.
6. Repeat steps 3–5 to actuate the next nail.

RapidCycle Mode

In RapidCycle mode, the motor rotation speed is automatically restored after driving a pin to allow fast consecutive nailing. While offering the ability to drive more pins in less time, this mode quickly depletes the battery charge.

1. Using the mode selector switch **4** to select the RapidCycle mode.
2. Release the trigger lock-off **2**.
3. Push the contact trip **6** against the work surface.
4. Pull the trigger switch **1** to actuate the tool.
5. Release the trigger and raise the nailer from the work surface. **NOTE:** The tool motor returns to full speed automatically without the contact trip **6** being depressed.
6. Repeat steps 3–5 to actuate the next nail.

Pin/Fastener Troubleshooting



Properly driven pin



Over driven pin

CONCRETE

Pin does not hold in the concrete.

Cause:

- Too hard/high strength concrete
- Hard or large aggregate in concrete

Action:

- Use shorter pin.
- Switch to higher speed setting.

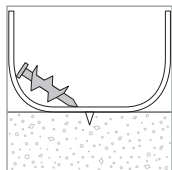

Pin does not drive deep enough.

Cause:

- Pin too long
- Speed setting too low

Action:

- Use shorter pin.
- Switch to higher speed setting.

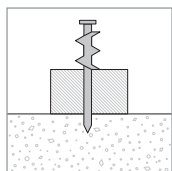

Pin drives too deep.

Cause:

- Pin too short for application
- Speed setting too high

Action:

- Use longer pin.
- Switch to lower speed setting.

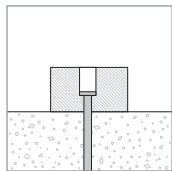

Pin bends.

Cause:

- Pin hit large aggregate on entry
- Too hard/high strength concrete
- Pin hit rebar just under surface

Action:

- Use shorter pin.
- Make sure nailer is perpendicular to the work surface.
- Move 8 cm and try again.

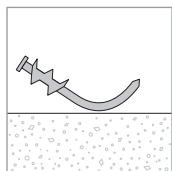

STEEL

Pin does not penetrate the surface.

Cause:

- Speed setting too low
- Material too hard for pin type

Action:

- Increase tool speed setting

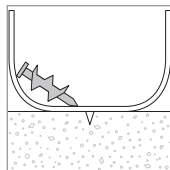

Pin breaks or bends.

Cause:

- Pin too long
- Speed setting too low
- Material too hard for pin type

Action:

- Use shorter pin.
- Switch to higher speed setting.

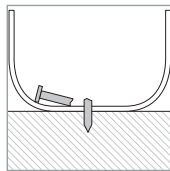

Pin does not hold in the steel.

Cause:

- Steel base material too thin



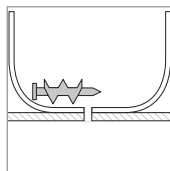

Action:

- Use alternative means to secure base material.



Headlights/LED Indicator (Fig. A)

There are low battery and jam/stall indicator lights  located on the front of the tool on each side of the magazine.

	LOW BATTERY Replace battery with a charged pack.
	HOT PACK Let the battery cool or replace it with a cool pack.
	JAM/STALL CONDITION Rotate the stall release lever to release. Refer to Stall Release or Clearing a Jammed Pin .
	HOT TOOL (Both LEDs Flashing) Let the tool cool down before continuing use.
 or any other combination.	ERROR Reset tool by removing and reinserting battery pack or cycling trigger lock off. If error code persist, take tool to an authorised DEWALT service center.

Stall Release (Fig. I)

If the nailer is used in harder material where all available energy in the motor is used to drive a fastener, the tool may stall. The driver will not complete the drive cycle and the jam/stall indicator will flash. Rotate the stall release lever **8** on the tool and the mechanism will release. **NOTE:** The tool will disable itself and not reset until the battery pack has been removed and reinserted. If the driver does not automatically return to the home position, proceed to **Clearing a Jammed Pin**. If the unit continues to stall please review the material and fastener length to be sure that it is not too rigorous an application. The nailer could also be overheated and needs time to cool before further use.

Clearing a Jammed Pin (Fig. A, J)



WARNING: To reduce the risk of serious personal injury, disconnect battery pack from tool before making any adjustments, changing accessories, servicing, or moving the tool. Such preventative safety measures reduce the risk of starting the tool accidentally.



CAUTION: When removing a jammed pin, DO NOT orient the nailer with the nose up or with the battery foot up. Positioning the nailer this way makes the jammed pin or pieces of the pin more likely to be ingested into the nailer. If any portion of a pin is ingested into the tool, the pin should be retrieved by removing the top cap.

If a pin becomes jammed in the nosepiece, keep the tool pointed away from you and follow these instructions to clear:

1. Remove battery pack from tool and engage trigger lock-off.
2. After laying the tool on its side, slide the spring-loaded pusher latch **15** to the base of the magazine to lock it into place and unload pin strip.
3. Rotate the magazine release lever **14** and rotate the magazine **12** forward.
4. Remove jammed/bent pin, using pliers if necessary. The contact trip can be removed if necessary. Refer to **Contact Trip Replacement**.



CAUTION: If any portion of a pin is ingested into the tool, the pin should be retrieved by removing the top cap.

5. If the driver is in the down position, rotate the stall release lever on the top of the nailer.

NOTE: If the driver will not reset after rotating the stall release lever, manually resetting the blade with a long screw driver may be necessary.
6. Rotate the magazine back into position under the nose of the tool and close the magazine release lever.
7. Reinsert battery pack.

NOTE: The tool will disable itself and not reset until the battery pack has been removed and reinserted.
8. Reinsert pins into magazine (refer to **Loading the Tool**).
9. Release the pusher latch.
10. Disengage the trigger lock-off when ready to continue nailing.

NOTE: Should pins jam frequently or the driver continually fail to reset, have tool serviced by an authorised DEWALT service centre.

Cold Weather Operation

When operating tools at temperatures below freezing:

1. Keep tool as warm as possible prior to use.
2. Actuate the tool 10 or 15 times into scrap lumber before using.

Hot Weather Operation

Tool should operate normally. However, keep tool out of direct sunlight as excessive heat can deteriorate bumpers and other rubber parts resulting in increased maintenance.

MAINTENANCE

Your DEWALT power tool has been designed to operate over a long period of time with a minimum of maintenance. Continuous satisfactory operation depends upon proper tool care and regular cleaning.



WARNING: To reduce the risk of serious personal injury, turn tool off and disconnect battery pack before making any adjustments or removing/installing attachments or accessories. An accidental start-up can cause injury.

The charger and battery pack are not serviceable.

DAILY MAINTENANCE CHART

ACTION	Clean magazine, pusher, and contact trip mechanism.
WHY	Permits smooth operation of magazine, reduces wear, and prevents jams.
HOW	Blowing off the tool with compressed air is the most effective way to clean the tool. The use of oils, lubricants periodically or solvents is not recommended as they tend to attract debris and/or damage the plastic parts of the tool.
ACTION	Before each use, check to ensure all screws and fasteners are tight and undamaged.
WHY	Prevents jams and premature failure of tool parts.
HOW	Tighten loose screws using the appropriate hex wrench or screwdriver.



Lubrication

NOTICE: NEVER spray or in any other way apply lubricants or cleaning solvents inside the tool. This can seriously affect the life and performance of the tool.

DEWALT tools are properly lubricated at the factory and are ready for use. However, it is recommended that, once a year, you take or send the tool to a certified service centre for a thorough cleaning and inspection.





Cleaning



WARNING: Blow dirt and dust out of the main housing with dry air as often as dirt is seen collecting in and around the air vents. Wear approved eye protection and approved dust mask when performing this procedure.



WARNING: Never use solvents or other harsh chemicals for cleaning the non-metallic parts of the tool. These chemicals may weaken the materials used in these parts. Use a cloth dampened only with water and mild soap. Never let any liquid get inside the tool; never immerse any part of the tool into a liquid.

Optional Accessories



WARNING: Since accessories, other than those offered by DEWALT, have not been tested with this product, use of such accessories with this tool could be hazardous. To reduce the risk of injury, only DEWALT recommended accessories should be used with this product.

Consult your dealer for further information on the appropriate accessories.

Contact Trip Replacment (Fig. F)

For some applications, using a different contact trip may be desirable.



WARNING: For your own safety, read the tool instruction manual before using any accessory. Failure to heed these warnings may result in personal injury and serious damage to the tool and the accessory. When servicing this tool, use only identical replacement parts.

To Replace Contact Trip:

1. Push down on the contact trip release lever **5**.
2. Pull the contact trip **6** out of the nose of the tool.
3. Hold down the trip release lever
4. With the contact trip alignment marker facing up, as shown in Figure K, insert the contact trip fully into the tool nose.
5. Release the lever.

DCN8901 Driver Blade Replacement Kit (Fig. L, M, N)



WARNING: For your own safety, read the tool instruction manual before using any accessory. Failure to heed these warnings may result in serious personal injury and damage to the tool and the accessory. When servicing this tool, use only identical replacement parts.

NOTICE: All the mechanical parts of the driver replacement kit are shown for convenience and verification of inclusion.

To Change a Worn Driver Blade:

1. Using a T-20 Torx, loosen the four screws **18** on either side of the unit.
2. Remove the four screws and the removable top stand **7**. Refer to Figure L.
3. Remove housing end cap **19**. Refer to Figure L.

4. Push up on the rear of the driver **20** until you hear a click, then push the driver forward while holding it in this position until it passes the upper bumper assembly **22**.
 5. Remove guide rods **21**. Refer to Figure M.
 6. Remove upper bumper assembly.
 7. Lift the rear of driver until at an angle and pull the driver out. Refer to Figure N.
 8. Replace driver and follow steps in reverse to reassemble
 9. Ensure new driver slides smoothly through the tool before full reassembly.
 10. Return the driver, guide rods, bumpers, housing end cap, and removable top stand back onto the unit. It is important to try the alignment of the driver and the flywheel before screwing the housing end cap back on to the unit. This can be done by connecting a battery and pushing then releasing the nose of the unit against a bench or hard surface. This will start the motor spinning.
- NOTE:** When the driver and the flywheel are correctly aligned, you will hear the motor coast back down from full speed. If the driver and the flywheel are not correctly aligned, the motor may not start up, may slow down much faster than normal along with a loud grinding noise from the unit. If this happens remove and reset the driver making sure the bumpers are seated correctly.



WARNING: Always test the unit by firing 15 mm, 20 mm or 25 mm pins in Speed 1 into scrap material, to ensure that the tool is working properly. If tool does not operate properly, contact a recognised DEWALT service centre immediately.

Protecting the Environment



Separate collection. Products and batteries marked with this symbol must not be disposed of with normal household waste.

Products and batteries contain materials that can be recovered or recycled reducing the demand for raw materials. Please recycle electrical products and batteries according to local provisions. Further information is available at www.2helpU.com.

Rechargeable Battery Pack

This long life battery pack must be recharged when it fails to produce sufficient power on jobs which were easily done before. At the end of its technical life, discard it with due care for our environment:

- Run the battery pack down completely, then remove it from the tool.
- Li-Ion cells are recyclable. Take them to your dealer or a local recycling station. The collected battery packs will be recycled or disposed of properly.

TROUBLESHOOTING GUIDE



WARNING: To reduce the risk of serious personal injury, turn tool off and disconnect battery pack before making any adjustments or removing/installing attachments or accessories. An accidental start-up can cause injury.

SYMPTOM	CAUSE	FIX
Motor does not run with contact trip depressed	Trigger lock in locked position	Unlock trigger lock.
	Dryfire lock out engaged, blocking contact trip from traveling fully	Load more pins into magazine.
	Tool is stalled, locking the motor from rotating	Rotate the stall release lever on the tool and the mechanism will release. If driver does not return, remove battery and manually push driver back to home position.
	Tool is hot. (Check LED indicator to verify these conditions.)	Let the tool cool down before continuing use.
	Battery is hot. (Check LED indicator to verify these conditions.)	Let the battery cool or replace it with a cool pack.
	Bent contact trip	See authorised service centre.
	Motor stops running after 5 seconds	Normal operation, release contact trip and redepress.
	Terminals are dirty or damaged	See authorised service centre.
	Damaged internal electronics	See authorised service centre.
Tool does not actuate (motor runs but will not fire)	Damaged Trigger	See authorised service centre.
	Dryfire lock out engaged, blocking contact trip from traveling fully	Load pins into magazine.
	Low battery charge or damaged battery	Check charge level if pack shows state-of-charge. Charge or replace battery pack if necessary.
	Jammed pin/driver blade not returned to home position	Remove battery, clear jammed pin, cycle stall release lever, (push driver up manually if necessary) reinsert battery pack.
	Damaged driver	Replace driver with kit.
	Jammed internal mechanism	See authorised service centre.
Motor starts up but generates a lot of noise	Damaged internal electronics	See authorised service centre.
	Jammed pin and driver is stuck in down position	Use stall release lever, clear and jammed pins, and return driver manually if necessary.
Driver blade continues to get stuck in down position	Damaged driver	Replace driver with kit.
	Jammed pin and driver is stuck in down position	Use stall release lever, clear any jammed pins, and return driver manually if necessary.
	Debris in nosepiece	Clean nose area and watch closely for small pieces of broken pins stuck in the track. Refer to Clearing a Jammed Pin .
	Damaged or worn driver	Replace driver with kit.

ENGLISH

SYMPTOM	CAUSE	FIX
Tool operates but does not drive fasteners fully	Speed select setting in wrong position.	Set speed to appropriate setting.
	Tool not firmly applied to workpiece	Apply adequate force to tool securing it tightly to workpiece. See instruction manual.
	Material and fastener length	If the unit continues to stall (forcing the need to rotate the stall release lever) choose the appropriate material and fastener length that is not too rigorous of an application.
	Use of incorrect speed	If trying to drive longer pins in soft woods, or driving pins into harder materials using speed 1 - adjust speed setting to position 2.
	Damaged or worn driver tip	Replace driver with kit.
	Damaged actuation mechanism	See authorised service centre.
Tool operates, but no fastener is driven	No pins in magazine	Load pins in magazine.
	Wrong size or angle pins	Use only the recommended pins. Refer to Technical Data .
	Debris in nosepiece	Clean nose area and watch closely for small pieces of broken pins stuck in the track.
	Debris in magazine	Clean magazine
	Damaged or worn driver	Replace driver with kit.
	Worn magazine	Replace magazine. See authorised service centre.
	Damaged pusher spring	Replace spring. See authorised service centre.
Jammed nail	Wrong size or angle pins	Use only the recommended pins Refer to Technical Data .
	Magazine not secured after previous jam clear/ inspection	Make sure to magazine is latched properly.
	Damaged or worn driver	Replace driver.
	Material and fastener length	If the unit continues to stall (forcing the need to rotate the stall release lever) choose the appropriate material and fastener length that is not too rigorous an application.
	Debris in nosepiece	Clean nose area and watch closely for small pieces of broken pins stuck in the track.
	Damaged pusher spring	Replace springs. See authorised service centre.
	Dry fire lock out is engaged with only 2–4 pins remaining in magazine and the user is applying excessive force to contact trip, overriding the lockout	Load more pins in magazine to disengage dryfire lockout.
	Tool is not yet run-in	New tools can take 100–500 pins for parts to mesh and wear in together. Drive shorter pins during this period if experiencing difficulty fully driving pins.
	Use of incorrect speed	If trying to drive longer pins in soft materials, or driving pins into harder materials using speed 1 - adjust speed setting to position 2 or 3.
Worn magazine	Replace magazine. See authorised service centre.	
Driver blade does not slide backward and forward smoothly through its firing path	Driver blade is bent	Replace driver.

CLAVADORA PARA HORMIGÓN SIN CABLE

DCN890

¡Enhorabuena!

Ha elegido una herramienta DEWALT. Años de experiencia, innovación y un exhaustivo desarrollo de productos hacen que DEWALT sea una de las empresas más fiables para los usuarios de herramientas eléctricas profesionales.

Datos técnicos

		DCN890
Voltaje	V_{oc}	18
Tipo		1
Tipo de batería		Li-Ion
Ángulo del cargador		15
Capacidad de carga		hasta 33 puntas
Longitud de las puntas	mm	13–57
Espesor de las puntas	mm	2,6–3,7
Peso (sin paquete de batería)	kg	4,2

Valores de ruido y valores de vibración (suma vectores triaxiales) de acuerdo con EN60745-2-16.

L_{pa} (nivel de presión sonora de emisión)	dB(A)	88,5
L_{WA} (nivel de potencia sonora)	dB(A)	97,5
K (incertidumbre para el nivel de sonido dado)	dB(A)	3,5
Valor de la emisión de vibración a_{H1}	m/s^2	2,8
Incertidumbre K	m/s^2	1,5

El nivel de emisión de vibración que Figura en esta hoja de información se ha medido de conformidad con una prueba normalizada proporcionada en la EN60745 y puede utilizarse para comparar una herramienta con otra. Puede usarse para una evaluación preliminar de exposición.

- ⚠️ ADVERTENCIA:** El nivel de emisión de vibración declarado representa las principales aplicaciones de la herramienta. Sin embargo, si se utiliza la herramienta para distintas aplicaciones, con accesorios diferentes o mal mantenidos, la emisión de vibración puede variar. Esto puede aumentar considerablemente el nivel de exposición durante el período total de trabajo.
- Una valoración del nivel de exposición a la vibración debería tener en cuenta también las veces en que la herramienta está apagada o cuando está en funcionamiento pero no realizando ningún trabajo. Esto puede reducir considerablemente el nivel de exposición durante el periodo total de trabajo.
- Identifique medidas de seguridad adicionales para proteger al operador de los efectos de la vibración tales como: ocuparse del mantenimiento de la herramienta y los accesorios, mantener las manos calientes y organizar los patrones de trabajo.

Declaración de Conformidad CE

Directriz de la Maquinaria



Clavadora para hormigón sin cable DCN890

DEWALT declara que los productos descritos bajo **Datos**

Técnicos son conformes a las normas:

2006/42/CE, EN60745-1:2009+A11:2010, EN60745-2-16:2010.

Estos productos también son conformes con las Directivas 2014/30/UE y 2011/65/UE. Si desea más información, póngase en contacto con DEWALT en la dirección indicada a continuación o bien consulte la parte posterior de este manual.

El que suscribe es responsable de la compilación del archivo técnico y realiza esta declaración en representación de DEWALT.

Markus Rompel

Director de Ingeniería

DEWALT, Richard-Klinger-Strasse 11,
D-65510, Idstein, Alemania

26.01.2017



ADVERTENCIA: para reducir el riesgo de lesiones, lea el manual de instrucciones.

Definiciones: normas de seguridad

Las siguientes definiciones describen el nivel de gravedad de las señales. Lea el manual y preste atención a estos símbolos.



PELIGRO: indica una situación de peligro inminente, que si no se evita, **provocará la muerte o lesiones graves.**



ADVERTENCIA: indica una situación de posible peligro que, si no se evita, **podría provocar la muerte o lesiones graves.**



ATENCIÓN: indica una situación de posible peligro que, si no se evita, **puede provocar lesiones leves o moderadas.**

AVISO: Indica una práctica **no relacionada con las lesiones personales** que, de no evitarse, **puede ocasionar daños materiales.**



Indica riesgo de descarga eléctrica.



Indica riesgo de incendio.

Advertencias de seguridad generales para herramientas eléctricas



ADVERTENCIA: Lea todas las advertencias de seguridad y todas las instrucciones. El incumplimiento

Pilas				Tiempo Cargadores/Carga (Minutos)					
DCN890	V _{DC}	Ah	Peso kg	DCB107	DCB113	DCB115	DCB118	DCB132	DCB119
DCB546	18/54	6,0/2,0	1.05	270	140	90	60	90	X
DCB547	18/54	9,0/3,0	1.25	420	220	140	85	140	X
DCB181	18	1,5	0,35	70	35	22	22	22	45
DCB182	18	4,0	0,61	185	100	60	60	60	120
DCB183/B	18	2,0	0,40	90	50	30	30	30	60
DCB184/B	18	5,0	0,62	240	120	75	75	75	150
DCB185	18	1,3	0,35	60	30	22	22	22	X
DCB187	18	3,0	0,48	140	70	45	45	45	90

de las advertencias e instrucciones podría provocar una descarga eléctrica, un incendio y/o lesiones graves.

CONSERVE TODAS LAS ADVERTENCIAS E INSTRUCCIONES PARA FUTURAS CONSULTAS

El término “herramienta eléctrica” que aparece en las advertencias se refiere a la herramienta eléctrica que funciona a través de la red eléctrica (con cable) o a la herramienta eléctrica que funciona con batería (sin cable).

1) Seguridad en el Área de Trabajo

- a) **Mantenga el área de trabajo limpia y bien iluminada.** Las áreas en desorden u oscuras pueden provocar accidentes.
- b) **No utilice herramientas eléctricas en atmósferas explosivas, como ambientes donde haya polvo, gases o líquidos inflamables.** Las herramientas eléctricas originan chispas que pueden inflamar el polvo o los gases.
- c) **Mantenga alejados a los niños y a las personas que estén cerca mientras utiliza una herramienta eléctrica.** Las distracciones pueden ocasionar que pierda el control.

2) Seguridad Eléctrica

- a) **Los enchufes de las herramientas eléctricas deben corresponderse con la toma de corriente. No modifique nunca el enchufe de ninguna forma. No utilice ningún enchufe adaptador con herramientas eléctricas conectadas a tierra.** Los enchufes no modificados y las tomas de corriente correspondientes reducirán el riesgo de descarga eléctrica.
- b) **Evite el contacto del cuerpo con superficies conectadas a tierra como tuberías, radiadores, cocinas económicas y frigoríficos.** Existe un mayor riesgo de descarga eléctrica si tiene el cuerpo conectado a tierra.
- c) **No exponga las herramientas eléctricas a la lluvia ni a condiciones húmedas.** Si entra agua

a una herramienta eléctrica aumentará el riesgo de descarga eléctrica.

- d) **No someta el cable de alimentación a presión innecesaria. No use nunca el cable para transportar, tirar de la herramienta eléctrica o desenchufarla. Mantenga el cable alejado del calor, aceite, bordes afilados y piezas en movimiento.** Los cables dañados o enredados aumentan el riesgo de descarga eléctrica.
- e) **Cuando esté utilizando una herramienta eléctrica al aire libre, use un cable alargador adecuado para uso en exteriores.** La utilización de un cable adecuado para el uso en exteriores reduce el riesgo de descarga eléctrica.
- f) **Si no puede evitar utilizar una herramienta eléctrica en un lugar húmedo, use un suministro protegido con un dispositivo de corriente residual.** El uso de un dispositivo de corriente residual reduce el riesgo de descarga eléctrica.

3) Seguridad Personal

- a) **Manténgase alerta, esté atento a lo que hace y use el sentido común cuando utilice una herramienta eléctrica. No maneje una herramienta eléctrica cuando esté cansado o bajo los efectos de drogas, medicamentos o alcohol.** Un momento de falta de atención cuando se manejan las herramientas eléctricas puede ocasionar lesiones personales graves.
- b) **Use un equipo protector personal. Utilice siempre protección ocular.** El uso del equipo protector como mascarillas antipolvo, calzado antideslizante, casco o protección auditiva para condiciones apropiadas reducirá las lesiones personales.
- c) **Evite la puesta en funcionamiento involuntaria. Asegúrese de que el interruptor esté en posición de apagado antes de conectar con la fuente de alimentación y/o la batería, de levantar o transportar la herramienta.** El transportar herramientas eléctricas con el dedo puesto en el interruptor o herramientas eléctricas activadoras que tengan el interruptor encendido puede provocar accidentes.
- d) **Saque toda llave de ajuste o llave inglesa antes de encender la herramienta eléctrica.** Una llave inglesa u otra llave que se deje puesta en una pieza en

movimiento de la herramienta eléctrica pueden ocasionar lesiones personales.

- e) **No intente extender las manos demasiado. Mantenga un apoyo firme sobre el suelo y conserve el equilibrio en todo momento.** Esto permite un mejor control de la herramienta eléctrica en situaciones inesperadas.
- f) **Vístase debidamente. No se ponga ropa suelta o joyas. Mantenga el pelo, la ropa y los guantes alejados de las piezas móviles.** La ropa suelta, las joyas y el pelo largo pueden quedar atrapados en las piezas en movimiento.
- g) **Si se suministran dispositivos para la conexión del equipo de extracción y recogida de polvo, asegúrese de que estén conectados y de que se usen adecuadamente.** El uso de equipo de recogida de polvo puede reducir los riesgos relacionados con el polvo.

4) Uso y cuidado de las herramientas Eléctricas

- a) **No fuerce la herramienta eléctrica. Use la herramienta eléctrica correcta para su trabajo.** La herramienta eléctrica correcta funcionará mejor y con mayor seguridad si se utiliza de acuerdo con sus características técnicas.
- b) **No utilice la herramienta eléctrica si no puede encenderse y apagarse con el interruptor.** Toda herramienta eléctrica que no pueda controlarse con el interruptor es peligrosa y debe ser reparada.
- c) **Desconecte el enchufe de la fuente de alimentación y/o la batería de la herramienta eléctrica antes de realizar ajustes, cambiar accesorios o guardar las herramientas eléctricas.** Dichas medidas de seguridad preventivas reducen el riesgo de poner en marcha la herramienta eléctrica accidentalmente.
- d) **Guarde las herramientas eléctricas que no esté utilizando fuera del alcance de los niños y no permita que utilicen la herramienta eléctrica las personas que no estén familiarizadas con ella o con estas instrucciones.** Las herramientas eléctricas son peligrosas en manos de personas no capacitadas.
- e) **Ocúpese del mantenimiento de las herramientas eléctricas. Compruebe si hay desalineación o bloqueo de las piezas en movimiento, rotura de piezas y otras condiciones que puedan afectar el funcionamiento de la herramienta eléctrica. Si la herramienta eléctrica está dañada, llévela para que sea reparada antes de utilizarla.** Se ocasionan muchos accidentes por el mal mantenimiento de las herramientas eléctricas.
- f) **Mantenga las herramientas para cortar afiladas y limpias.** Hay menos probabilidad de que las herramientas para cortar con bordes afilados se bloqueen y son más fáciles de controlar.
- g) **Use la herramienta eléctrica, los accesorios y las brocas de la herramienta etc., conforme a estas**

instrucciones teniendo en cuenta las condiciones de trabajo y el trabajo que vaya a realizarse. El uso de la herramienta eléctrica para operaciones que no sean las previstas puede ocasionar una situación peligrosa.

5) Uso y cuidado de las herramientas que funcionan con batería

- a) **Recárguelas sólo con el cargador especificado por el fabricante.** Un cargador que sea adecuado para un tipo de batería puede ocasionar un riesgo de incendio si se utiliza con otra batería.
- b) **Use herramientas eléctricas sólo con las baterías designadas específicamente.** El uso de cualquier otro tipo de batería puede crear un riesgo de lesión o de incendio.
- c) **Cuando no se esté utilizando la batería, manténgala alejada de otros objetos de metal, como los clips, monedas, llaves, clavos, tornillos u otros objetos pequeños de metal que pueden hacer una conexión de un terminal a otro.** El provocar un cortacircuito en los terminales de la batería puede causar quemaduras o un incendio.
- d) **En condiciones de abuso, el líquido puede salirse de la batería, evite el contacto. Si se produce un contacto de forma accidental, enjuague con agua. Si el líquido entra en contacto con los ojos, busque atención médica.** El líquido que sale de la batería puede causar irritación o quemaduras.

6) Servicio

- a) **Lleve su herramienta eléctrica para que sea reparada por una persona cualificada para realizar las reparaciones que use sólo piezas de recambio idénticas.** Así se asegurará que se mantenga la seguridad de la herramienta eléctrica.

Advertencias de seguridad para clavadoras

- **Manipule siempre la herramienta como si estuviera cargada con sujeciones.** La manipulación descuidada de la clavadora puede dar lugar a una descarga de sujeciones y a lesiones personales.
- **No apunte la herramienta hacia usted ni hacia las personas que se encuentren cerca.** La activación imprevista puede hacer que se descargue una sujeción y que cause lesiones personales.
- **No accione la herramienta a menos que esta esté firmemente colocada sobre la pieza de trabajo.** Si la herramienta no está en contacto con la pieza de trabajo, la sujeción podría desviarse del objetivo.
- **Si la sujeción se atasca en la herramienta, desconecte la herramienta de la fuente de alimentación.** Mientras saca una sujeción atascada, la clavadora podría activarse de forma accidental si está conectada.

Advertencias de seguridad adicionales para clavadoras



ADVERTENCIA: Al usar una clavadora deberán seguirse todas las precauciones de seguridad que se exponen abajo, para evitar el riesgo de muerte y lesiones graves. Lea y comprenda todas las instrucciones antes de utilizar la herramienta.

- **Sostenga la herramienta por las superficies de agarre aisladas cuando realice una operación en la que las puntas puedan entrar en contacto con un cable oculto.** El contacto con un cable conectado dejará expuestas las piezas metálicas de la herramienta con corriente, pudiendo dar una descarga eléctrica al operador.
- **Durante el uso, póngase siempre protectores auditivos y otros protectores apropiados.** En algunas condiciones y durante el uso, los ruidos de este producto pueden contribuir a la pérdida auditiva.
- **Desconecte la batería de la herramienta cuando no utilice la herramienta.** Saque siempre la batería y retire las sujeciones del cargador antes de abandonar la zona de trabajo o de entregar la herramienta a otro operador. No traslade la herramienta hacia otra zona de trabajo en la cual se utilicen andamios, escaleras, escaleras de mano o similares, con la batería conectada. No efectúe ajustes, no realice operaciones de mantenimiento ni libere sujeciones atascadas cuando esté colocada la batería.
- **Use siempre el bloqueo del gatillo cuando no vaya a usar inmediatamente la herramienta.** Usar el **bloqueo del gatillo** evita disparos accidentales.
- **No elimine, manipule o altere de ninguna otra manera la herramienta, el gatillo o el bloqueo del gatillo para que se vuelvan inoperativos.** No fije con cinta ni ate el gatillo en la posición de encendido. No extraiga el muelle del activador de contacto. Inspeccione diariamente que el gatillo se mueva libremente. Pueden producirse descargas incontroladas.
- **Controle la herramienta antes del uso. No utilice la herramienta si cualquier pieza de la misma, el gatillo o el bloqueo del gatillo están inoperativos, están desconectados, han sido alterados o no funcionan correctamente.** Las piezas dañadas o faltantes deben repararse o sustituirse antes del uso. Consulte **Mantenimiento**.
- **No altere ni modifique de ningún modo la herramienta.**
- **Manipule siempre la herramienta como si estuviera cargada con sujeciones.**
- **No dirija nunca la herramienta hacia sus compañeros de trabajo ni hacia usted mismo.** No juegue con la herramienta. Trabaje en modo seguro. Respete la herramienta como elemento de trabajo.
- **Mantenga alejados a los niños, visitantes y otras personas que estén cerca mientras utiliza una herramienta eléctrica.** Las distracciones pueden ocasionar que pierda el control. Cuando no utilice la herramienta, deberá guardarla en un lugar seguro, alejada del alcance de los niños.

- **No se estire demasiado.** Mantenga constantemente la estabilidad y el equilibrio adecuados. La pérdida de equilibrio puede causar lesiones personales.
- **Use la herramienta solo para el uso previsto. No dispare sujeciones al aire libre o en materiales demasiado duros para que penetre la punta. No use el cuerpo de la herramienta ni la tapa superior como martillo. Las puntas disparadas pueden seguir un trayecto imprevisto y causar lesiones.**
- **Mantenga siempre los dedos alejados del activador de contacto para prevenir lesiones causadas por la liberación inadvertida de la punta.**
- **Consulte las secciones Mantenimiento y Reparaciones para más información sobre el mantenimiento correcto de la herramienta.**
- **Utilice siempre la herramienta en un lugar limpio y bien iluminado.** Compruebe que la superficie de trabajo esté despejada de residuos y tenga cuidado de no perder el equilibrio cuando trabaje en entornos elevados tales como techos.
- **Las sujeciones deben clavarse rectas en el material.** No incline la clavadora cuando clave las sujeciones. Si las puntas rebotan o se atascan pueden causar lesiones personales.
- **Mantenga las manos y otras partes del cuerpo alejadas de la zona de trabajo inmediata.**



ADVERTENCIA: Para evitar lesiones, mantenga las manos y otras partes del cuerpo alejadas de la zona de disparo de la herramienta.

- **No utilice la herramienta en presencia de polvo, gases o humos inflamables.** Esta herramienta produce chispas que pueden encender el polvo o los gases y causar una explosión. Clavar una punta sobre otra también puede producir chispas.
- **Mantenga la cara y el cuerpo alejados de la parte posterior de la tapa de la herramienta cuando trabaje en espacios reducidos.** Un contragolpe imprevisto puede repercutir en el cuerpo, especialmente cuando se clavan materiales duros o densos.
- **Aferre bien la herramienta para mantener el control mientras deja que la herramienta retroceda de la superficie de trabajo después de clavar la sujeción.**
- **Esté atento al espesor del material cuando use la clavadora.** Un clavo sobresaliente puede causar lesiones.
- **No clave puntas al azar en paredes, suelos u otras zonas de trabajo.** Las sujeciones clavadas en cables eléctricos cargados, tuberías u otros tipos de obstrucciones pueden causar lesiones.

Manténgase alerta, esté atento a lo que hace y use el sentido común cuando utilice una herramienta eléctrica. No utilice ninguna herramienta cuando esté cansado o bajo los efectos de drogas, medicamentos o alcohol. Un momento

de desatención cuando se manejan herramientas eléctricas puede ocasionar lesiones personales graves.

Riesgos residuales

No obstante el cumplimiento de las normas de seguridad pertinentes y del uso de dispositivos de seguridad, existen determinados riesgos residuales que no pueden evitarse. Dichos riesgos son los siguientes:

- Deterioro auditivo.
- Riesgo de lesiones personales debido a partículas flotantes en el aire.
- Riesgo de quemaduras producidas por los accesorios que se calientan durante el funcionamiento.
- Riesgo de lesiones personales por uso prolongado.

Seguridad eléctrica

El motor eléctrico está diseñado para un solo voltaje.

Compruebe siempre que el voltaje de la batería coincida con el voltaje que Figura en la placa de especificaciones. Asegúrese también de que el voltaje del cargador coincida con el de la red eléctrica.



Su cargador DEWALT tiene doble aislamiento conforme a la norma EN60335, por lo que no se requiere conexión a tierra.

Si el cable de suministro está dañado, debe reemplazarse por un cable especialmente preparado disponible a través de la organización de servicios de DEWALT.

Uso de un alargador

No debe utilizarse un alargador a menos que sea absolutamente necesario. Use un alargador adecuado a la potencia del cargador (consulte los **Datos técnicos**). El tamaño mínimo del conductor es 1 mm²; la longitud máxima es 30 m.

Si utiliza un carrete de cable, desenrolle siempre el cable completamente.

GUARDE LAS PRESENTES INSTRUCCIONES

Cargadores

Los cargadores DEWALT no necesitan ningún ajuste y están diseñados para ofrecer el funcionamiento más fácil al usuario.

Instrucciones de seguridad importantes para todos los cargadores de batería

SIGA LAS SIGUIENTES INSTRUCCIONES: Este manual contiene instrucciones importantes de seguridad y funcionamiento para los cargadores de batería compatibles (Consultar **Datos Técnicos**).

- **Antes de utilizar el cargador, lea todas las instrucciones y advertencias del cargador, del paquete de baterías y del producto que utiliza el paquete de baterías.**



ADVERTENCIA: Peligro de electrocuciones. No permita que ningún líquido penetre en el cargador. Podrá conllevar electrocuciones.



ADVERTENCIA: Recomendamos el uso de un dispositivo de corriente residual con corrientes residuales de 30mA o menos.



ATENCIÓN: Peligro de quemaduras. Para reducir el riesgo de daños, cargue sólo las baterías recargables de DEWALT. Otros tipos de baterías podrán provocar daños materiales y daños personales.



ATENCIÓN: Los niños deberán permanecer vigilados para garantizar que no jueguen con el aparato.

AVISO: En determinadas condiciones, estando el cargador enchufado a la alimentación eléctrica, los contactos de carga interiores del cargador pueden ser cortocircuitados por materiales extraños. Los materiales conductores extraños como, a título enunciativo pero no limitativo, lana de acero, papel de aluminio o cualquier acumulación de partículas metálicas deben mantenerse alejados de las cavidades del cargador. Desconecte siempre el cargador de la red cuando no haya ningún paquete de baterías en la cavidad. Desconecte el cargador antes de intentar limpiarlo.

- **NO intente cargar el paquete de baterías con otros cargadores distintos a los indicados en el presente manual.** El cargador y el paquete de baterías han sido específicamente diseñados para funcionar juntos.
- **Estos cargadores no han sido diseñados para fines distintos a la recarga de las baterías recargables de DEWALT.** Cualquier otro uso provocará un riesgo de incendio, electrocución o choques.
- **No exponga el cargador a la lluvia o a la nieve.**
- **Tire del enchufe en lugar del cable al desconectar el cargador.** De este modo, reducirá el riesgo de daños a la toma y al cable eléctrico.
- **Compruebe que el cable se encuentra ubicado de modo que no pueda pisarlo, atascarlo o sujeto a cualquier otro daño o tensión.**
- **No utilice cables de extensión a menos que sea estrictamente necesario.** El uso de un cable de extensión inadecuado podrá provocar riesgos de incendios, electrocuciones o choques.
- **No coloque ningún objeto en la parte superior del cargador ni lo coloque en una superficie blanda que pueda bloquear las ranuras de ventilación y dar lugar a un calentamiento interno excesivo.** Coloque el cargador en una posición lejos de cualquier fuente de calor. El cargador se ventila mediante las ranuras ubicadas en la parte superior inferior de la carcasa.
- **No opere el cargador con un cable o enchufe dañado—haga que se lo reparen de inmediato.**
- **No opere el cargador si ha recibido un gran golpe, si se ha caído o si se ha dañado de cualquier otro modo.** Llévelo a un centro de servicio autorizado.
- **No desmonte el cargador, llévelo a un centro de servicio autorizado cuando necesite repararlo.** Un ensamblaje inadecuado podrá provocar riesgos de electrocución, choques o incendios.
- **Si el cable de suministro está dañado, deberá sustituirlo de inmediato por otro del fabricante, su agente de servicio o una personal cualificada similar para evitar todo tipo de peligro.**

- **Desconecte el cargador del enchufe antes de intentar limpiarlo. Esto reducirá el riesgo de electrocución.** La retirada del paquete de baterías no reducirá este riesgo.
- **NO intente nunca conectar 2 cargadores juntos.**
- **El cargador ha sido diseñado para funcionar con la red eléctrica normal de 230 V. No intente utilizarlo con cualquier otro voltaje.** Esto no se aplica al cargador de vehículos.







Cargar la batería (Fig. B)

1. Conecte el cargador a la toma adecuada antes de introducir el paquete de baterías.
2. Introduzca el paquete de baterías **10** en el cargador, comprobando que quede bien colocado en el cargador. La luz roja (carga) parpadeará continuamente, indicando que se ha iniciado el proceso de carga.
3. Se indicará que la carga ha terminado porque la luz roja permanecerá encendida de manera continua. La batería está totalmente cargada y puede usarla o dejarla en el cargador. Para sacar el paquete de baterías del cargador, mantenga pulsado el botón de liberación de la batería **11** del paquete de baterías.

NOTA: Para garantizar el máximo rendimiento y la máxima duración de sus baterías de iones de litio, cárguelas completamente antes de utilizarlas.

Funcionamiento del cargador

Consulte los indicadores de abajo para conocer el estado de carga de la batería.

Indicadores de carga	
 cargando	
 completamente cargado	
 retraso por batería caliente/fría*	

*La luz roja sigue parpadeando, pero el indicador de luz amarilla queda encendido durante esta operación. Cuando la batería está a una temperatura adecuada, la luz amarilla se apaga y el cargador retoma el procedimiento de carga.

Los cargadores compatibles no cargan las baterías defectuosas. El cargador indicará la batería defectuosa no encendiéndola o mostrando el problema de la batería o del cargador mediante un parpadeo.

NOTA: Esto también podría significar un problema con el cargador.

Si el cargador indica un problema, lleve el cargador y la batería a un centro de reparación autorizado para que los prueben.

Retardo por batería fría / caliente

Cuando el cargador detecta una batería demasiado fría o caliente, automáticamente inicia un retardo de batería fría / caliente, suspendiendo la carga hasta que la batería haya alcanzado la temperatura adecuada. El cargador cambiará automáticamente al modo de carga de batería. Esta característica le asegura el máximo de vida útil a la batería.

Una batería fría se carga a velocidad más baja que una batería caliente. La batería se cargará a una velocidad inferior mediante el ciclo completo de recarga y no regresará a la máxima velocidad recarga incluso cuando la batería se caliente.

El cargador DCB118 está dotado de un ventilador interior diseñado para enfriar el paquete de baterías. El ventilador se enciende automáticamente cuando hay que enfriar el paquete de baterías. Nunca haga funcionar el cargador si el ventilador no funciona correctamente o si las ranuras de ventilación están bloqueadas. No deje que objetos extraños entren dentro del cargador.

Sistema de protección electrónica

Las herramientas XR de iones de litio han sido diseñadas con un sistema de protección electrónica que protege la batería contra la sobrecarga, el recalentamiento o las grandes descargas.

La herramienta se apagará automáticamente si se activa el sistema de protección electrónica. Si esto ocurre, coloque la batería de iones de litio en el cargador y déjela hasta que se recargue totalmente.

Montaje de pared

Estos cargadores han sido diseñados para ser montados en la pared o para dejarlos en pie sobre una mesa o una superficie de trabajo. Si tiene montaje de pared, coloque el cargador al alcance de una toma de corriente, y alejado de esquinas u otras obstrucciones que impidan la circulación de aire. Use la parte posterior del cargador como una plantilla para colocar los tornillos de montaje en la pared. Monte el cargador firmemente usando tornillos para paredes de cartón yeso (comprados aparte) de por lo menos 25,4 mm de largo con un tornillo con cabeza de 7-9 mm de diámetro, enroscado en madera a una profundidad óptima, dejando aproximadamente 5,5 mm del tornillo expuesto. Alinee las ranuras de la parte posterior del cargador con los tornillos expuestos y engánchelos completamente en las ranuras.

Instrucciones para la limpieza del cargador

⚠️ ADVERTENCIA: Peligro de descarga. Desconecte el cargador de la toma de CA antes de la limpieza. La grasa y la suciedad externas pueden eliminarse utilizando un paño o un cepillo no metálico suave. No use agua ni otros productos limpiadores. Nunca permita que entre ningún líquido en la herramienta ni sumerja ninguna parte de la misma en ningún líquido.

Baterías

Instrucciones de seguridad importantes para todas las baterías

Cuando pida baterías de repuesto, asegúrese de incluir el número de catálogo y el voltaje.

La batería incluida en la caja no está completamente cargada. Antes de utilizar la batería y el cargador, lea las instrucciones de seguridad a continuación. Luego siga los procedimientos de carga descritos.

LEA TODAS LAS INSTRUCCIONES

- **No recargue ni utilice las baterías en atmósferas explosivas, como ambientes donde haya polvo, gases o líquidos inflamables.** La introducción o la retirada de la batería del cargador podrá incendiar el polvo o los humos.
- **No fuerce nunca el paquete de baterías en el cargador. No cambie el paquete de baterías de ningún modo para introducirlo en un cargador no compatible ya que el paquete de baterías podrá romperse y provocar daños personales graves.**
- **Cargue el exclusivamente los paquetes de baterías con los cargadores DEWALT.**
- **NO salpique ni sumerja en agua ni en otros líquidos.**
- **No guarde ni utilice la herramienta y el paquete de baterías en lugares en los que la temperatura pueda alcanzar o superar los 40 °C (104 °F) (como por ejemplo, en los cobertizos de exterior o en las instalaciones metálicas en verano).**
- **No incinere la batería aunque tenga daños importantes o esté completamente desgastada.** La batería puede explotar en un fuego. Se generan gases y materiales tóxicos cuando se queman baterías de iones de litio.
- **Si el contenido de la batería entra en contacto con la piel, lávese inmediatamente con jabón suave y agua.** Si el líquido de la batería entra en contacto con los ojos, enjuague con agua los ojos abiertos durante 15 minutos o hasta que cese la irritación. Si se necesita atención médica, el electrolito de la batería está compuesto de una mezcla de carbonatos orgánicos líquidos y sales de litio.
- **El contenido de las pilas de la batería abiertas puede causar irritación respiratoria.** Proporcione aire fresco. Si los síntomas persisten, obtenga atención médica.



ADVERTENCIA: Riesgo de quemadura. El líquido de la batería puede ser inflamable si se expone a chispas o llamas.



ADVERTENCIA: No intente nunca abrir el paquete de baterías por ningún motivo. Si la carcasa del paquete de baterías está rota o dañada, no lo introduzca en el cargador. No golpee, tire ni dañe el paquete de baterías. No utilice un paquete de baterías o cargador que haya recibido un gran golpe, se haya caído o se haya dañado de algún modo (por ejemplo, perforado con un clavo, golpeado con un martillo o pisado). Podrá conllevar electrocuciones o choques eléctricos. Los paquetes de baterías dañadas deberán llevarse al centro de servicio para su reciclado.



ADVERTENCIA: Peligro de incendio. No almacene ni transporte paquetes de baterías de modo que algún objeto metálico entre en contacto con los terminales expuestos de la batería. Por ejemplo, no coloque el paquete de baterías en delantales, bolsillos, cajas de herramientas, cajones, etc. donde haya clavos, tornillos, llaves, etc. sueltos.



ATENCIÓN: Cuando no la utilice, coloque la herramienta de forma lateral en una superficie estable que no presente ningún peligro de caídas u obstáculos. Algunas herramientas con grandes paquetes

de baterías permanecerán de pie sobre el paquete de baterías, pero podrán volcarse con facilidad.

Transporte



ADVERTENCIA: Peligro de incendio. El transporte de baterías podría ser causa de incendios si los terminales de la batería entran accidentalmente en contacto con materiales conductores. Cuando transporte baterías, compruebe que los terminales de las mismas estén protegidos y bien aislados de los materiales que pudieran entrar en contacto con ellos y causar un cortocircuito.

Las baterías de DEWALT cumplen todas las normas de transporte aplicables según lo dispuesto en los estándares industriales y legales, entre ellas, las Recomendaciones relativas al transporte de mercancías peligrosas de la ONU; los Reglamentos de Mercancías Peligrosas de la Asociación Internacional de Transporte Aéreo (IATA), el Código Marítimo Internacional de Mercancías Peligrosas (IMDG) y el Acuerdo Europeo sobre Transporte Internacional de Mercancías Peligrosas por Carretera (ADR). Las celdas y las baterías de iones de litio han sido comprobadas de acuerdo a lo establecido en la sección 38,3 del Manual de pruebas y criterios de las Recomendaciones relativas al transporte de mercancías peligrosas de la ONU.

En la mayor parte de los casos, la expedición de paquetes de baterías DEWALT está exenta de la clasificación de material peligroso de Clase 9 totalmente regulado. En general, solo las expediciones que contienen baterías de iones de litio con una potencia energética superior a 100 vatios-hora (Wh) deben ser expedidos como Clase 9 totalmente regulada. Todas las baterías de iones de litio tienen la potencia de vatios-hora marcadas en el paquete. Además, debido a la complejidad de las reglamentaciones, DEWALT no recomienda el transporte aéreo de paquetes de baterías de iones de litio solas, independientemente de la potencia en vatios-horas que tengan. La expedición de herramientas con baterías (combo kits) puede hacerse por transporte aéreo excepto que la potencia en vatios-hora del paquete de baterías sea superior a 100 Wh.

Independientemente de si el transporte se considera exento o completamente regulado, el expedidor será responsable de consultar las normas recientes sobre los requisitos de embalaje, etiquetado o marcado y documentación.

La información expuesta en esta sección del manual se proporciona de buena fe y se considera exacta en el momento de creación del documento. No obstante, no se ofrece ninguna garantía, ni implícita ni explícita. Es responsabilidad del comprador comprobar que todas sus actividades se ajusten a las normas de aplicación.

Transportar la batería FLEXVOLT™

La batería DEWALT FLEXVOLT™ tiene dos modos: **Uso y transporte.**

Modo de uso: Cuando la batería FLEXVOLT™ está erguida sola o en un producto de 18 V DEWALT, funciona como una batería de 18 V. Cuando la batería FLEXVOLT™ está en un producto de 54 V o de 108 V (dos baterías de 54 V), funciona como una batería de 54 V.

Modo de transporte: Cuando la batería FLEXVOLT™ tiene colocada la tapa, está en modo de transporte. Mantenga la tapa durante el transporte.

Cuando está en modo de transporte, los cables de las células están eléctricamente desconectados dentro del paquete, resultando 3 baterías con 1 batería de capacidad de vatios hora (Wh) inferior en relación con una capacidad de vatios hora superior. Esta cantidad aumentada de 3 baterías con una capacidad de vatios hora inferior puede eximir la batería de ciertas normas de transporte impuestas a las baterías de vatios hora superiores.

Por ejemplo, la capacidad en Wh para el transporte debería indicar 3 x 36 Wh, lo que significa 3 baterías de 36 Wh cada una. La capacidad en Wh para el uso debería indicar 108 Wh (1 batería).

Ejemplo de marcado de etiqueta de uso y transporte

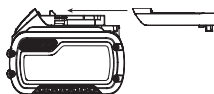

Cargar sólo entre 4 °C y 40 °C.



Sólo para uso en interior.



Desechar las baterías con el debido respeto al medio ambiente.

Cargue los paquetes de baterías DEWALT únicamente con los cargadores DEWALT indicados. Cargar los paquetes de baterías con baterías distintas a las indicadas por DEWALT en un cargador DEWALT, puede hacer que las baterías exploten o causen otras situaciones peligrosas.



No quemar el paquete de baterías.



USO (sin tapa de transporte). Por ejemplo: la capacidad en Wh indica 108 Wh (1 batería de 108 Wh).



TRANSPORTE (con tapa de transporte incorporada). Ejemplo: la capacidad en Wh indica 3 x 36 Wh (3 baterías de Wh).

Recomendaciones para el almacenamiento

1. El mejor lugar de almacenamiento es uno que sea fresco y seco, que no esté expuesto directamente a la luz del sol ni a un exceso de frío o calor. Para un rendimiento y vida útil óptimos de la batería, guarde las baterías a temperatura ambiente cuando no esté usándolas.
2. Si va a realizar un almacenamiento duradero, se aconseja que guarde un paquete de pilas completamente cargado en un lugar frío y seco para obtener los máximos resultados del cargador.

NOTA: Los paquetes de pilas no deberán guardarse completamente descargados. El paquete de pilas deberá recargarse antes de utilizarse.

Etiquetas del cargador y la batería

Además de los pictogramas utilizados en el presente manual, las etiquetas del cargador y del paquete de pilas muestran los siguientes pictogramas:



Antes de usarse, leer el manual de instrucciones.



Consultar los **Datos técnicos** para informarse del tiempo de carga.



No realizar pruebas con objetos conductores.



No cargar baterías deterioradas.



No exponer al agua.



Cambiar inmediatamente los cables defectuosos.

Tipo de batería

El DNC890 funciona con un paquete de baterías de 18 vatios. Estos paquetes de baterías pueden usarse: DCB181, DCB182, DCB183, DCB183B, DCB184, DCB184B, DCB185, DCB187, DCB546, DCB547. Consulte los Datos técnicos para más información.

Contenido del embalaje

El embalaje contiene:

- 1 Clavadora para hormigón
 - 1 Cargador (solo modelos P2)
 - 2 Paquetes de baterías (solo modelos P2)
 - 1 Caja de herramientas (solo modelos P2)
 - 1 Activador de contacto para placas de yeso (DCN8904)
 - 1 Activador de contacto no magnético (DCN8903)
 - 1 Manual de instrucciones
- Compruebe si la herramienta, piezas o accesorios han sufrido algún desperfecto durante el transporte.
 - Tómese el tiempo necesario para leer detenidamente y comprender este manual antes de utilizar la herramienta.

Marcas sobre la herramienta

En la herramienta se muestran los siguientes pictogramas:



Antes de usarse, lea el manual de instrucciones.



Póngase protección para el oído.



Póngase protección para los ojos.



Radiación visible. No mire fijamente a la luz.



Longitud de los clavos.



Grosor de los clavos.



Capacidad de carga.



Ángulo del depósito.

Posición del Código de Fecha (Fig. A)

El Código de fecha **22**, que contiene también el año de fabricación, viene impreso en la caja protectora.

Ejemplo:

2017 XX XX

Año de fabricación

Descripción (Fig. A)



ADVERTENCIA: Jamás altere la herramienta eléctrica ni ninguna de sus piezas. Podrían producirse lesiones personales o daños.

- | | |
|---|---|
| 1 Gatillo | 9 Luces indicadoras de batería baja y atasco/bloqueo 2 |
| 2 Bloqueo del gatillo | 10 Batería |
| 3 Interruptor del selector de velocidad | 11 Botón de extracción de la batería |
| 4 Interruptor de modo secuencial /Rapidcycle | 12 Cargador |
| 5 Palanca de liberación del activador de contacto | 13 Pie de apoyo del cargador |
| 6 Activador de contacto | 14 Palanca de liberación del cargador |
| 7 Tapa superior extraíble | 15 Empujador de clavos |
| 8 Palanca de liberación de bloqueo | 16 Gancho para colgar |

Uso Previsto

La clavadora para hormigón ha sido concebida SOLO para clavar puntas en acero estructural O materiales de base de hormigón O fijar la madera al hormigón. Esta herramienta tiene dos modos de funcionamiento: el modo secuencial y el modo secuencial rápido exclusivo (RapidCycle). Lea la sección del manual **Seleccionar el modo** antes de usar la herramienta, para seleccionar el modo correcto para su aplicación.

NO debe usarse en condiciones húmedas ni en presencia de líquidos o gases inflamables.

La clavadora para hormigón es una herramienta eléctrica profesional.

Con esta herramienta deben usarse solo las puntas DEWALT recomendadas por el fabricante de las puntas y que cumplan los requisitos del código de construcción aplicable.

Esta herramienta ha sido concebida para ser usada por profesionales de la construcción.

NO permita que los niños toquen la herramienta. El uso de esta herramienta por parte de operadores inexpertos requiere supervisión.

- Este producto no ha sido diseñado para ser utilizado por personas (incluyendo los niños) que posean discapacidades físicas, sensoriales o mentales, o que carezcan de la experiencia, conocimiento o destrezas necesarias a menos que estén supervisadas por una persona que se haga responsable de su seguridad. No deberá dejar nunca que los niños jueguen solos con este producto.

Bloqueo de disparo en seco

La clavadora para hormigón está equipada con un bloqueo de disparo en seco que evita que la herramienta se active cuando el cargador está casi vacío. Cuando quedan 3 puntas en el cargador, la herramienta deja de funcionar. Consulte **Cargar la herramienta** para recargar una tira de puntas pegadas.

MONTAJE Y AJUSTES



ADVERTENCIA: Para disminuir el riesgo de lesiones personales graves, apague la herramienta y desconecte la batería antes de realizar ajuste alguno o de quitar o instalar acoplamientos o accesorios. La puesta en marcha accidental puede causar lesiones.



ADVERTENCIA: Utilice solamente baterías y cargadores DEWALT.

Introducir y retirar el paquete de baterías de la herramienta (Fig. B)

NOTA: Para obtener mejores resultados, compruebe que el paquete de baterías **10** está completamente cargado.

Para instalar el paquete de baterías en el asa de la herramienta

- Alinee el paquete de baterías **10** con los rieles ubicados en el interior del mango de la herramienta (Fig. B).
- Introdúzcalo en el mango hasta que el paquete de baterías se haya ubicado firmemente en la herramienta y compruebe que no se libera.

Para retirar el paquete de baterías de la herramienta

- Pulse el botón de liberación de baterías **11** y tire firmemente del paquete de pilas para sacarlo del asa de la herramienta.
- Introduzca el paquete de baterías en el cargador tal y como se indica en la sección del cargador del presente manual.

Paquetes de baterías con indicador de carga (Fig. B)

Algunos paquetes de baterías de DEWALT incluyen un indicador de carga que consiste en tres luces LED que indican el nivel de carga restante en el paquete de baterías.

Para activar el indicador de carga, pulse y mantenga pulsado el botón del indicador de carga. Un grupo de tres luces LED verdes se iluminará, indicando el nivel que queda de carga. Cuando el nivel de carga de la pila esté por debajo del límite necesario

para su uso, el indicador de carga no se iluminará y deberá recargar la pila.

NOTA: El indicador de carga tan sólo constituye una indicación de la carga que queda en el paquete de pilas. No indica ninguna funcionalidad de la herramienta y podrá registrar variaciones en función de los componentes del producto, de la temperatura y de la aplicación del usuario final.

Gancho para colgar (Fig. C)

Las clavadoras sin cable DEWALT se suministran con un gancho para colgar incorporado **16**, que puede colocarse a ambos lados de la herramienta para adaptarlo a usuarios diestros o zurdos.

Si no desea utilizar el gancho, puede sacarlo de la herramienta.

Sacar el gancho para colgar

1. Extraiga la batería de la herramienta.
2. Para cambiar la herramienta para usarla con la mano derecha o izquierda solo tiene que extraer el tornillo **17** del lado contrario de la herramienta y volverlo a colocar en el otro lado.
3. Vuelva a colocar la batería.



ADVERTENCIA: Extraiga las puntas del cargador antes de realizar cualquier ajuste o el mantenimiento a la herramienta. Si no lo hace, podrían ocasionarse lesiones graves.



ADVERTENCIA: Desconecte la batería de la herramienta antes de hacer cualquier ajuste, cambiar accesorios, hacer operaciones de mantenimiento o mover la herramienta. Estas medidas de seguridad preventivas reducen el riesgo de poner en marcha la herramienta accidentalmente.



ATENCIÓN: Cuando no utilice la herramienta, colóquela de costado sobre una superficie estable donde no pueda causar riesgos de tropezones o caídas. Algunas herramientas con grandes paquetes de baterías pueden quedar erguidas sobre el paquete de baterías, pero también pueden volcarse con facilidad.

FUNCIONAMIENTO

Instrucciones de uso



ADVERTENCIA: Respete siempre las instrucciones de seguridad y las normas aplicables.



ADVERTENCIA: Para disminuir el riesgo de lesiones personales graves, apague la herramienta y desconecte la batería antes de realizar ajuste alguno o de quitar o instalar acoplamientos o accesorios. La puesta en marcha accidental puede causar lesiones.



ADVERTENCIA: Lea la sección titulada **Advertencias de seguridad de la clavadora** al inicio de este manual. Cuando utilice la herramienta, utilice siempre protección ocular y auditiva. Mantenga la clavadora apuntando en sentido contrario a usted y a otras personas. Para un funcionamiento más seguro, realice los siguientes procedimientos y comprobaciones antes de usar cada vez la clavadora.

1. Utilice siempre protección ocular, auditiva y respiratoria apropiadas.
2. Extraiga la batería de la herramienta.
3. Bloquee el empujador **15** hacia atrás y extraiga todas las puntas del cargador.
4. Compruebe que el activador de contacto y el pestillo del empujador funcionen correctamente y sin inconvenientes. No utilice la herramienta si cualquiera de los dos conjuntos no funciona adecuadamente. **NUNCA** use la herramienta si tiene el activador de contacto trabado en posición hacia arriba.
5. **NUNCA** use una herramienta que tenga piezas dañadas.



ADVERTENCIA: Para reducir el riesgo de lesiones personales, desconecte la batería de la herramienta antes de realizar el mantenimiento, liberar un atasco de puntas, dejar la zona de trabajo, llevar la herramienta hacia otro lado o pasársela a otra persona.

Posición adecuada de las manos (Fig. D)



ADVERTENCIA: Para reducir el riesgo de lesión personal grave, tenga **SIEMPRE** las manos en una posición adecuada como se muestra.



ADVERTENCIA: Para reducir el riesgo de lesión personal grave, sujete **SIEMPRE** bien en caso de que haya una reacción repentina.

La posición adecuada de las manos exige que una mano repose en la empuñadura principal como se muestra en la Fig. D

Preparar la herramienta (Fig. A)

AVISO: **NUNCA** pulverice ni aplique de otro modo lubricantes o disolventes de limpieza dentro de la herramienta. Esto puede afectar seriamente la duración y los resultados de la herramienta.



NOTA: La batería no está totalmente cargada al sacarla del embalaje. Siga las instrucciones indicadas (consulte **Procedimientos de carga**).

1. Lea la sección **Instrucciones de seguridad para clavadoras de este manual**.
2. Use protección ocular y auditiva.
3. Extraiga la batería de la herramienta.
4. Compruebe que el cargador no contenga ninguna sujeción.
5. Compruebe que el activador de contacto y el pestillo del empujador funcionen correctamente y sin inconvenientes **15**. No utilice la herramienta si cualquiera de los dos conjuntos no funciona adecuadamente. **NUNCA** use la herramienta si tiene el activador de contacto trabado en la posición de funcionamiento.
6. Mantenga la herramienta apuntando en sentido contrario a usted y a otras personas.
7. Inserte la batería totalmente cargada.

Uso del bloqueo del gatillo (Fig. E)

⚠️ ADVERTENCIA: Para reducir el riesgo de lesiones graves, no mantenga el gatillo apretado cuando no use la herramienta. Mantenga el interruptor de bloqueo del gatillo BLOQUEADO (Fig. E) cuando la herramienta no esté en uso.

⚠️ ADVERTENCIA: Para reducir el riesgo de lesiones personales graves, bloquee el gatillo, desconecte la batería de la herramienta y extraiga las puntas del cargador antes de realizar cualquier ajuste.

Todas las clavadoras DeWALT están dotadas de un bloqueo de gatillo 2, que al ser empujado hacia la derecha como se muestra en la Figura E, impide que la herramienta clave una punta, bloqueando el gatillo y poniendo en espera la potencia del motor.

Cuando el bloqueo del gatillo se empuja hacia la izquierda, la herramienta está completamente operativa. El bloqueo del gatillo debería estar siempre bloqueado (Fig. E) cuando se realicen ajustes o cuando la herramienta no vaya a utilizarse de inmediato.

AVISO: No guarde la herramienta con la batería puesta. Para evitar daños a la batería y garantizar su mayor duración, guárdela fuera de la herramienta y del cargador, en un lugar fresco y seco.

Cargar la herramienta (Fig. F)

⚠️ ADVERTENCIA: Mantenga la herramienta apuntando en sentido contrario a usted y a otras personas.

⚠️ ADVERTENCIA: Nunca cargue puntas con el activador de contacto o el gatillo activados.

⚠️ ADVERTENCIA: Extraiga siempre la batería antes de cargar o descargar puntas.

⚠️ ATENCIÓN: Mantenga los dedos alejados de la guía del pestillo del empujador para prevenir lesiones.

⚠️ ADVERTENCIA: El bloqueo del gatillo debería estar siempre activado cuando se realicen ajustes o cuando la herramienta no esté en uso.

⚠️ ADVERTENCIA: Las sujeciones usadas para instalar conectores metálicos deben satisfacer los requisitos de los códigos de construcción aplicables y deben ser instaladas cumpliendo los requisitos de los códigos y las especificaciones del proveedor de los conectores metálicos. Si no se colocan correctamente los conectores pueden producirse fallos estructurales.

1. De vuelta la clavadora.
2. Deslice el pestillo de empuje cargado por resorte 15 hacia la base del cargador para bloquearlo en su lugar.
3. Inserte las tiras de puntas en la ranura de carga del cargador asegurándose de que las cabezas de las puntas queden correctamente alineadas con la abertura de la ranura. (Consulte **Datos técnicos** para determinar el tamaño compatible.)
4. Mantenga los dedos alejados de la guía y cierre el cargador soltando el pestillo del empujador. Deje cuidadosamente

que el pestillo se deslice hacia delante y que active la tira de puntas.

Descargar la herramienta

⚠️ ADVERTENCIA: El bloqueo del gatillo debería estar siempre bloqueado cuando se realicen ajustes o cuando la herramienta no esté en uso.

1. Extraiga la batería de la clavadora.
2. Deslice el pestillo de empuje cargado por resorte hacia la base del cargador para bloquearlo en su lugar.
3. Golpee la herramienta hacia arriba para que la tira de sujeciones se deslice libremente fuera del cargador.
4. Con la batería extraída, compruebe que no hayan quedado puntas en la boca de la herramienta.

NOTA: La herramienta está equipada con un imán en la zona de la boca para mejorar el rendimiento de la herramienta. Cuando cargue las puntas, compruebe siempre que no haya pequeñas astillas de puntas pegadas en la boca imantada.

Resumen del ajuste de velocidad (Fig. A, G, H)

Esta clavadora está equipada con un interruptor de selección de velocidad 3 para ajustar la herramienta para el clavado en diferentes materiales.

Velocidad 1: Materiales más blandos (hormigón de baja densidad/bloque de escoria)

Velocidad 2: Materiales de dureza media (hormigón de alta densidad)

Velocidad 3: Materiales duros (acero estructural)

En caso de que las puntas no se claven en profundidad con la velocidad 1, puede que tenga que cambiar a velocidad 2 o 3 para más potencia de clavado.

AVISO: Clavar puntas en materiales blandos con ajuste de velocidad alta causa un excesivo desgaste de la herramienta y puede causar fallos prematuros.

Ajuste de velocidad	Aplicación	Largo de punta típica
1	Fijación de acero/madera a hormigón de baja densidad/mampostería (<4000 psi)	19-25 mm
2	Fijación de acero/madera a hormigón de alta densidad (>4000 psi)	19-29 mm
3	Fijación de acero estructural; 2x4 a hormigón	13-57 mm

⚠️ ADVERTENCIA: Las puntas deben clavarse rectas en el material. No incline la clavadora cuando clave las sujeciones. Consulte la Fig. H. Los valores de retención de las puntas mejoran cuando la herramienta dispara perpendicularmente al material.

La herramienta puede activarse/disparar tirando el gatillo 1 en uno de los dos modos: modo secuencial o modo RapidCycle. Consulte **Seleccionar el modo** para instrucciones detalladas sobre cómo disparar en cada modo.

Selección del modo (Fig. A, G)

Para seleccionar el modo secuencial estándar, deslice el interruptor selector de modo 4 para mostrar el icono de una sola flecha (◄).

Para seleccionar el modo secuencial rápido (RapidCycle), deslice el interruptor selector de modo 4 para mostrar el icono de doble flecha (◄◄).

NOTA: La duración de la batería en modo secuencial RapidCycle es más corta que en modo secuencial estándar. Si se deja la herramienta en modo secuencial estándar, la batería tendrá una vida más larga.

Modo secuencial

El modo secuencial se usa para el clavado intermitente. Ofrece la máxima duración de la batería para el clavado de puntas.

1. Con el interruptor selector de modo 4, seleccione el modo secuencial.
2. Suelte el bloqueo del gatillo 2.
3. Empuje el activador de contacto 6 contra la superficie de trabajo.
4. Tire el interruptor del gatillo 1 para accionar la herramienta.
5. Suelte el gatillo y levante la clavadora de la superficie de trabajo.
6. Repita los pasos 3-5 para activar el siguiente clavo.

Modo RapidCycle

En modo RapidCycle, la velocidad de rotación del motor se restablece automáticamente después de clavar una punta, para permitir un clavado consecutivo rápido. Este modo ofrece la capacidad de clavar más puntas en menos tiempo, pero consume velozmente la carga de la batería.

1. Con el interruptor selector de modo 4, seleccione el modo RapidCycle.
2. Suelte el bloqueo del gatillo 2.
3. Empuje el activador de contacto 6 contra la superficie de trabajo.
4. Tire el interruptor del gatillo 1 para accionar la herramienta.
5. Suelte el gatillo y levante la clavadora de la superficie de trabajo. **NOTA:** El motor de la herramienta recupera automáticamente la velocidad completa sin apretar el activador de contacto 6.
6. Repita los pasos 3-5 para activar el siguiente clavo.

Solución de problemas con las puntas/ sujeciones



Punta clavada correctamente Punta clavada excesivamente

HORMIGÓN

La punta no se agarra en el hormigón.

Causa:

- Hormigón demasiado duro/alta densidad
- Agregado grande o duro en el hormigón

Acción:

- Use una punta más corta.
- Cambie a un ajuste de velocidad más alto.

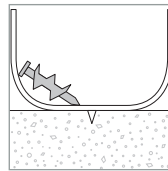

La punta no se clava a una profundidad suficiente.

Causa:

- Punta demasiado larga
- Ajuste de velocidad demasiado bajo

Acción:

- Use una punta más corta.
- Cambie a un ajuste de velocidad más alto.

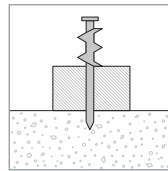

La punta se clava demasiado profundamente.

Causa:

- Punta demasiado corta para la aplicación
- Ajuste de velocidad demasiado alto

Acción:

- Use una punta más larga.
- Cambie a un ajuste de velocidad más bajo.

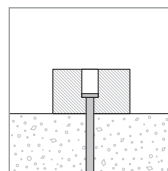

La punta se dobla.

Causa:

- La punta golpea el agregado grande al entrar
- Hormigón demasiado duro/alta densidad
- La punta golpea una barra de refuerzo justo debajo de la superficie

Acción:

- Use una punta más corta.
- Compruebe que la clavadora esté perpendicular a la superficie de trabajo.
- Muévela 8 cm y vuelva a intentarlo.

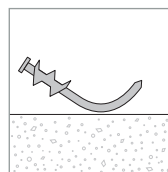

ACERO

La punta no penetra en la superficie.

Causa:

- Ajuste de velocidad demasiado bajo
- Material demasiado duro para el tipo de punta

Acción:

- Aumente el ajuste de velocidad de la herramienta

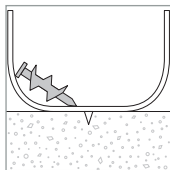

La punta se rompe o se dobla.

Causa:

- Punta demasiado larga
- Ajuste de velocidad demasiado bajo
- Material demasiado duro para el tipo de punta

Acción:

- Use una punta más corta.
- Cambie a un ajuste de velocidad más alto.

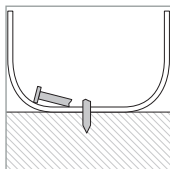

La punta no se agarra en el acero.

Causa:

- Material base de acero demasiado fino

Acción:

- Use modos alternativos para fijar el material base.

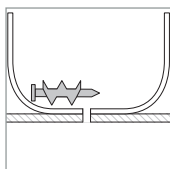

Luces/Indicador de LED (Fig. A)

Las Luces indicadoras de batería baja y atasco/bloqueo 9 están situadas en la parte frontal de la herramienta, a cada lado del cargador.

	BATERÍA BAJA Cambie la pila por un paquete cargado.
	PAQUETE CALIENTE Deje que la batería se enfríe o sustitúyala por un paquete frío.
	ATASCO/BLOQUEO Gire la palanca de liberación de atasco para liberar. Consulte Liberación de bloqueos o Liberar puntas atascadas .
	HERRAMIENTA CALIENTE (Ambos LEDS parpadean) Deje que la herramienta se enfríe antes de seguir utilizándola.
	ERROR Restablecer la herramienta extrayendo y volviendo a insertar el paquete de baterías o alternando el bloqueo del disparador. Si el error persiste, lleve la herramienta a un centro de servicios DEWALT autorizado.

Liberación de bloqueos (Fig. I)

Si la clavadora se utiliza en materiales duros con los que se utiliza toda la energía disponible del motor para clavar una sujeción, la herramienta puede bloquearse. El impulsor no completa el ciclo de clavado y parpadea el indicador de atasco/bloqueo. Gire la palanca de liberación de bloqueo 8 de la herramienta y el mecanismo lo liberará. **NOTA:** La herramienta se desactivará automáticamente y no se reiniciará hasta que la batería se haya retirado y se haya vuelto a introducir. Si el impulsor no vuelve automáticamente a la posición inicial, siga los pasos indicados en la sección **Liberar puntas atascadas**. Si la unidad sigue atascada, revise el material y la longitud de la sujeción para comprobar si no es un trabajo demasiado preciso. También puede ser que la clavadora se haya recalentado y necesite tiempo para enfriarse antes de volverla a usar.

Liberar puntas atascadas (Fig. A, J)

⚠️ ADVERTENCIA: Para reducir el riesgo de lesiones personales, desconecte la batería de la herramienta antes de hacer cualquier ajuste, cambiar accesorios, hacer operaciones de mantenimiento o desplazar la herramienta. Estas medidas de seguridad preventivas reducen el riesgo de arranques accidentales.

⚠️ ATENCIÓN: Cuando extraiga una punta atascada, NO oriente la clavadora con la boquilla o la base de la batería hacia arriba. Colocar la clavadora en esta posición hará que la punta atascada o las partes de la

punta penetren aún más en la clavadora. Si alguna parte de la punta penetra en la herramienta, hay que recuperar la punta extrayendo la tapa superior.

Si una punta se atasca en la boca de la herramienta, mantenga la herramienta en sentido contrario a usted y siga estas instrucciones para liberarla:

1. Saque la batería de la herramienta y active el bloqueo de seguridad del gatillo.
2. Apoye la herramienta de costado y deslice el pestillo de empuje cargado por resorte **15** hacia la base del cargador para bloquearlo en su lugar y descargue la tira de puntas.
3. Gire la palanca de liberación del cargador **14** y gire el cargador **12** hacia adelante.
4. Retire la punta atascada/doblada utilizando los alicates, si es necesario. Si es necesario, extraiga el activador de contacto. Consulte **Sustitución del activador de contacto**.

⚠ ATENCIÓN: Si alguna parte de la punta penetra en la herramienta, hay que recuperar la punta extrayendo la tapa superior.

5. Si el impulsor quedó en posición inferior, gire la palanca de liberación de atasco de la parte superior de la clavadora. **NOTA:** Si el impulsor no se restablece tras girar la palanca de liberación de atasco, quizás tenga que reiniciar manualmente el vástago del impulsor con un destornillador largo.
6. Vuelva a girar el cargador hacia la posición debajo de la boquilla de la herramienta y cierre la palanca de extracción del cargador.
7. Vuelva a colocar la batería. **NOTA:** La herramienta se desactivará automáticamente y no se reiniciará hasta que la batería se haya retirado y se haya vuelto a introducir.
8. Reintroduzca las puntas en el cargador (consulte la sección de **Cargar la herramienta**).
9. Suelte el pestillo de empuje.
10. Desactive el bloqueo del gatillo cuando esté listo para seguir clavando.

NOTA: Si las puntas se atascan frecuentemente o el impulsor sigue sin restablecerse, haga reparar la herramienta en un centro de servicios autorizado DEWALT.

Funcionamiento en clima frío

Cuando se utilizan las herramientas a temperaturas bajo cero:

1. Mantenga la herramienta a una temperatura tan cálida como sea posible antes del uso.
2. Haga funcionar la herramienta 10 o 15 veces en madera de desecho antes del uso.

Funcionamiento en clima cálido

La herramienta debería funcionar normalmente. No obstante, mantenga la herramienta alejada de la luz solar directa pues el calor excesivo puede deteriorar los amortiguadores y otras piezas de caucho y hacer que requiera más mantenimiento.

MANTENIMIENTO

Su herramienta eléctrica DEWALT ha sido diseñada para funcionar mucho tiempo con un mínimo de mantenimiento. Que siga funcionando satisfactoriamente depende del buen cuidado de la herramienta y de su limpieza periódica.

⚠ ADVERTENCIA: Para disminuir el riesgo de lesiones personales graves, apague la herramienta y desconecte la batería antes de realizar ajuste alguno o de quitar o instalar acoplamientos o accesorios. La puesta en marcha accidental puede causar lesiones.

El cargador y el paquete de pilas no pueden ser reparados.

CUADRO DE MANTENIMIENTO DIARIO

ACCIÓN	Limpie el cargador, el empujador y el mecanismo del activador de contacto.
POR QUÉ	Permite facilitar el funcionamiento del cargador, reduce el desgaste y previene atascos.
CÓMO	Soplar la herramienta con aire comprimido es el modo más efectivo de limpiarla. Se recomienda no usar aceites o lubricantes periódicamente ni disolventes pues estos suelen atraer los restos y dañan las piezas plásticas de la herramienta.
ACCIÓN	Antes de cada uso, compruebe que todos los tornillos y las sujeciones estén apretados y no presenten daños.
POR QUÉ	Previene atascos y fallos prematuros de las piezas de la herramienta.
CÓMO	Apriete los tornillos flojos usando una llave hexagonal o destornillador apropiados.



Lubricación

AVISO: NUNCA rocíe ni aplique de ningún otro modo lubricantes o disolventes limpiadores dentro de la herramienta. Esto puede afectar gravemente a la duración y al rendimiento de la herramienta.



Las herramientas de DEWALT han sido correctamente lubricadas en fábrica y están listas para ser utilizadas. No obstante, se aconseja llevar o enviar la herramienta una vez al año a un centro de reparaciones habilitado para que realice una limpieza y una inspección completa.



Limpieza

⚠ ADVERTENCIA: Elimine con aire seco la suciedad y el polvo de la carcasa principal tan pronto como se advierta su acumulación en las rejillas de ventilación o en sus proximidades. Cuando lleve a cabo este procedimiento póngase una protección ocular aprobada y una mascarilla antipolvo aprobada.

⚠ ADVERTENCIA: Jamás use disolventes u otros productos químicos fuertes para limpiar las piezas no metálicas de la herramienta. Dichos productos químicos pueden debilitar los materiales con los que están construidas estas piezas. Use un paño humedecido únicamente con agua y jabón suave. Jamás permita que le entre líquido alguno a la herramienta ni sumerja ninguna parte de la misma en líquido.

Accesorios opcionales

⚠ ADVERTENCIA: Dado que los accesorios que no sean los suministrados por DeWALT no han sido sometidos a pruebas con este producto, el uso de tales accesorios con esta herramienta podría ser peligroso. Para disminuir el riesgo de lesiones, con este producto se deben usar exclusivamente accesorios recomendados por DeWALT.

Consulte a su proveedor si desea información más detallada sobre los accesorios apropiados.

Sustitución del activador de contacto (Fig. K)

Para algunas aplicaciones, puede ser convenientes usar un activador de contacto diferente.

⚠ ADVERTENCIA: Para su seguridad, lea el manual de instrucciones de la herramienta antes de utilizar cualquier accesorio. Si se desatienden las advertencias, pueden producirse lesiones personales y daños graves en la herramienta y el accesorio. Cuando repare esta herramienta, utilice exclusivamente piezas de repuesto idénticas.

Sustitución del activador de contacto:

1. Empuje hacia abajo la palanca de extracción del activador de contacto **5**.
2. Saque el activador de contacto **6** de la boca de la herramienta.
3. Mantenga hacia abajo la palanca de extracción del activador
4. Con el marcador de alineación del activador de contacto mirando hacia arriba, como se muestra en la Figura K, inserte completamente el activador de contacto en la herramienta.
5. Suelte la palanca.

DCN8901 Juego de repuesto del vástago del impulsor (Fig. L, M, N)

⚠ ADVERTENCIA: Para su seguridad, lea el manual de instrucciones de la herramienta antes de utilizar cualquier accesorio. Si se desatienden las advertencias, pueden producirse lesiones personales graves y daños en la herramienta y el accesorio. Cuando repare esta herramienta, utilice exclusivamente piezas de repuesto idénticas.

AVISO: Se muestran todas las piezas mecánicas del juego de repuesto del impulsor para su comodidad y para que compruebe que no falte ninguna.

Cambiar el vástago del impulsor desgastado:

1. Usando un destornillador con punta Torx T-20, afloje los cuatro tornillos **18** de ambos lados de la unidad.

2. Saque los cuatro tornillos y la tapa superior extraíble **7**. Consulte la Figura L.
3. Quite la cubierta del extremo del bastidor **19**. Consulte la Figura L.
4. Empuje hacia arriba la parte trasera del impulsor **20** hasta que oiga un clic, después empuje el impulsor hacia adelante mientras lo sostiene en su posición hasta que pase por el conjunto de amortiguadores superiores **22**.
5. Extraiga las varillas guía **21**. Consulte la Figura M.
6. Extraiga el conjunto de amortiguadores superior.
7. Levante la parte trasera del impulsor hasta que forme un ángulo y saque el impulsor. Consulte la Figura N.
8. Vuelva a colocar el impulsor y siga los pasos en orden inverso para volver a ensamblarlo
9. Compruebe que el nuevo impulsor se deslice regularmente por la herramienta antes de volver a montarlo completamente.
10. Vuelva a colocar el impulsor, las varillas guía, los amortiguadores y la cubierta del extremo del bastidor y la tapa superior extraíble en la unidad. Es importante probar la alineación del impulsor y del volante antes de volver a atornillar la cubierta del extremo del bastidor en la unidad. Esto puede hacerse conectando una batería y empujando y soltando el extremo de la unidad contra un banco o una superficie dura. Esto iniciará la rotación del motor.

NOTA: Cuando el impulsor y el volante estén correctamente alineados, se oír que el motor volverá a marchar por inercia desde la máxima velocidad. Si el impulsor y el volante no están correctamente alineados, puede que el motor no arranque, o que reduzca la velocidad mucho más rápido de lo normal y produzca un rechinido fuerte en la unidad. Si esto sucede, extraiga y vuelva a colocar el impulsor teniendo cuidado de que los amortiguadores estén bien colocados.

⚠ ADVERTENCIA: Compruebe siempre la unidad disparando puntas de 15 mm, 20 mm o 25 mm a Velocidad 1 sobre recortes de material, para asegurarse de que la herramienta funcione correctamente. Si la herramienta no funciona correctamente, póngase inmediatamente en contacto con un centro de servicios autorizado DeWALT.

Proteger el medio ambiente



Recogida selectiva. Los productos y las baterías marcadas con este símbolo no deben desecharse junto con los residuos domésticos normales.

Los productos y las baterías contienen materiales que pueden ser recuperados y reciclados, reduciendo la demanda de materias primas. Recicle los productos eléctricos y las baterías de acuerdo con las disposiciones locales. Para más información, vaya a www.2helpU.com.

Batería recargable

Esta batería de larga duración debe recargarse cuando deje de producir la suficiente potencia en trabajos que se realizaban con facilidad anteriormente. Al final de su vida técnica, deséchela con el debido respeto al medio ambiente.

- Descargue la batería por completo, y luego sáquela de la herramienta.
- Las batería de litio-ión son reciclables. Llévelas a su distribuidor o punto de reciclaje local. Los paquetes de batería recogidos serán reciclados o eliminados adecuadamente.

GUÍA DE SOLUCIÓN DE PROBLEMAS



ADVERTENCIA: Para disminuir el riesgo de lesiones personales graves, apague la herramienta y desconecte la batería antes de realizar ajuste alguno o de quitar o instalar acoplamientos o accesorios. La puesta en marcha accidental puede causar lesiones.

SÍNTOMA	CAUSA	SOLUCIÓN
El motor no gira cuando se empuja el activador de contacto	El gatillo está bloqueado en la posición de bloqueo	Desbloquee el bloqueo del gatillo.
	Bloqueo de accionamiento en vacío activado, que bloquea el trayecto completo del activador de contacto	Cargue más puntas en el cargador.
	La herramienta está atascada, bloqueando el giro del motor	Gire la palanca de liberación de bloqueo de la herramienta y el mecanismo lo liberará. Si el impulsor no retorna, saque la batería y vuelva a colocar manualmente el impulsor en su posición inicial.
	La herramienta está caliente. (Compruebe el indicador de LED para constatar estas condiciones.)	Deje que la herramienta se enfríe antes de seguir utilizándola.
	La batería está caliente. (Compruebe el indicador de LED para constatar estas condiciones.)	Deje que la batería se enfríe o sustitúyala por un paquete frío.
	Activador de contacto doblado	Consulte un centro de servicios autorizado.
	El motor se detiene al cabo de 5 segundos	Funcionamiento normal, suelte el activador de contacto y vuelva a pulsarlo.
	Los terminales están sucios o dañados	Consulte un centro de servicios autorizado.
	Dispositivos electrónicos internos dañados	Consulte un centro de servicios autorizado.
	Gatillo dañado	Consulte un centro de servicios autorizado.
La herramienta no funciona (el motor gira, pero no dispara)	Bloqueo de accionamiento en vacío activado, que bloquea el trayecto completo del activador de contacto	Cargue puntas en el cargador.
	Carga baja de la batería o batería dañada	Compruebe el nivel de carga si el bloque muestra el estado de carga. Cargue o sustituya el bloque de baterías si fuese necesario.
	La punta atascada/ el vástago impulsor no retornó a la posición inicial	Saque la batería, desatasque la punta atascada, active la palanca de liberación de atascos (empuje el impulsor manualmente hacia arriba, si es necesario) y vuelva a introducir la batería.
	Impulsor dañado	Sustituya el impulsor con otro juego.
	Mecanismo interno atascado	Consulte un centro de servicios autorizado.
	Dispositivos electrónicos internos dañados	Consulte un centro de servicios autorizado.
El motor arranca, pero genera mucho ruido	Clavo atascado e impulsor bloqueado en posición inferior	Utilice la palanca de liberación de bloqueo, libere el clavo atascado y, si es necesario, retroceda el impulsor manualmente.
	Impulsor dañado	Sustituya el impulsor con otro juego.
El impulsor sigue quedando bloqueado en posición inferior	Clavo atascado e impulsor bloqueado en posición inferior	Utilice la palanca de liberación de bloqueo, libere el clavo atascado y, si es necesario, retroceda el impulsor manualmente.
	Restos en la boquilla	Limpie la zona de la boquilla y controle atentamente que no haya pequeños fragmentos de puntas rotas pegadas en la guía. Consulte Eliminar una punta atascada.
	Impulsor dañado o gastado	Sustituya el impulsor con otro juego.

SÍNTOMA	CAUSA	SOLUCIÓN
La herramienta funciona, pero no clava las sujeciones completamente	Configuración del selector de velocidad en posición errónea.	Coloque la velocidad en la configuración correcta.
	La herramienta no se colocó firmemente sobre la pieza de trabajo	Aplice una fuerza adecuada a la herramienta, para garantizar su apriete con la pieza de trabajo. Consulte el manual de instrucciones.
	Material y longitud de los clavos	Si la unidad sigue atascándose (haciendo que sea necesario girar la palanca de liberación de bloqueo), elija el material y la longitud de la sujeción apropiados para el trabajo.
	Uso de velocidad incorrecta	Si trata de clavar puntas más largas en maderas blandas, o de clavar puntas en materiales más duros con velocidad 1, ajuste la velocidad en posición 2.
	Punta del impulsor dañada o desgastada	Sustituya el impulsor con otro juego.
	Mecanismo de activación dañado	Consulte un centro de servicios autorizado.
La herramienta funciona, pero no clava sujeciones	No hay puntas en el cargador	\Cargue puntas en el cargador.
	Tamaño o ángulo incorrecto de las puntas	Utilice solo las puntas recomendadas. Consulte Datos técnicos .
	Restos en la boquilla	Limpie la zona de la boquilla y controle atentamente que no haya pequeños fragmentos de puntas rotas pegadas en la guía.
	Restos en el cargador	Limpie el cargador
	Impulsor dañado o gastado	Sustituya el impulsor con otro juego.
	Cargador gastado	Cambie el cargador. Consulte un centro de servicios autorizado.
	Muelle del impulsor dañado	Cambie el muelle. Consulte un centro de servicios autorizado.
Clavo atascado	Tamaño o ángulo incorrecto de las puntas	Use solo las puntas recomendadas. Consulte Datos técnicos .
	Cargador no bien cerrado después de liberar un atasco o hacer una inspección previamente	Compruebe que el cargador esté bien cerrado.
	Impulsor dañado o gastado	Cambie el impulsor.
	Material y longitud de los clavos	Si la unidad sigue atascándose (haciendo que sea necesario girar la palanca de liberación de bloqueo), elija el material y la longitud de la sujeción apropiados para el trabajo.
	Restos en la boquilla	Limpie la zona de la boquilla y controle atentamente que no haya pequeños fragmentos de puntas rotas pegadas en la guía.
	Muelle del impulsor dañado	Sustituya los muelles. Consulte un centro de servicios autorizado.
	El bloqueo de funcionamiento en vacío funciona cuando quedan solo 2-4 puntas en el cargador y el usuario aplica una excesiva presión en el activador de contacto, anulando el bloqueo	Cargue más puntas en el cargador para desbloquear el bloqueo de funcionamiento en vacío.
	La herramienta aún no ha sido rodada	Las herramientas nuevas pueden llevar 100 -500 puntas para que las piezas engranen y trabajen juntas. Clave puntas más cortas durante este periodo si tiene dificultad para clavar completamente las puntas.
	Uso de velocidad incorrecta	Si trata de clavar puntas más largas en materiales blandos o de clavar puntas en materiales más duros con velocidad 1, ajuste la velocidad en posición 2 o 3.
	Cargador gastado	Cambie el cargador. Consulte un centro de servicios autorizado.
El vástago del impulsor no se desliza regularmente hacia adelante y hacia atrás por su trayecto de disparo	El vástago del impulsor está doblado	Cambie el impulsor.

CLOUEUSE À BÉTON SANS FIL

DCN890

Félicitations !

Vous avez choisi un outil DEWALT. Des années d'expertise dans le développement et l'innovation de ses produits ont fait de DEWALT, le partenaire privilégié des utilisateurs professionnels d'outils électriques.

Fiche technique

		DCN890
Tension	V_{oc}	18
Type		1
Type de batterie		Li-Ion
Angle du magasin		15
Capacité de charge		jusqu'à 33 pointes
Longueurs des pointes	mm	13–57
Épaisseur des pointes	mm	2,6–3,7
Poids (sans le bloc-piles)	kg	4,2
Valeurs acoustiques et valeurs vibratoires (somme vectorielle triax) selon EN60745-2-16.		
L_{PA} (niveau d'émission de pression acoustique)	dB(A)	88,5
L_{WA} (niveau de puissance acoustique)	dB(A)	97,5
K (incertitude pour le niveau acoustique donné)	dB(A)	3,5
Valeur d'émission de vibration $a_{H1} =$ m/s ² 2,8		
Incertitude K =	m/s ²	1,5

Le taux d'émission de vibrations indiqué dans ce feuillet informatif a été mesuré conformément à une méthode d'essai normalisé établie par EN60745, et peut être utilisé pour comparer un outil à un autre. Il peut également être utilisé pour effectuer une évaluation préliminaire de l'exposition.

AVERTISSEMENT : le taux d'émission de vibrations déclaré correspond aux applications principales de l'outil. Néanmoins, si l'outil est utilisé pour différentes applications ou est mal entretenu, ce taux d'émission de vibrations pourra varier. Ces éléments peuvent augmenter considérablement le niveau d'exposition sur la durée totale de travail.

Toute estimation du degré d'exposition à des vibrations doit également prendre en compte les heures où l'outil est mis hors tension ou lorsqu'il tourne sans effectuer aucune tâche. Ces éléments peuvent réduire sensiblement le degré d'exposition sur la durée totale de travail.

Identifier des mesures de sécurité supplémentaires pour protéger l'opérateur contre les effets nocifs des vibrations telles que : maintenance de l'outil et des accessoires, maintenir la température des mains élevée, organisation du travail.

Certificat de Conformité CE

Directives Machines



Cloueuse à béton sans fil DCN890

DEWALT certifie que les produits décrits dans le paragraphe **Fiche technique** sont conformes aux normes : 2006/42/CE, EN60745-1:2009+A11:2010, EN60745-2-16:2010.

Ces produits sont également compatibles avec les Directives 2014/30/UE et 2011/65/UE. Pour plus d'informations, veuillez contacter DEWALT à l'adresse suivante ou vous reporter au dos de cette notice d'instructions.

Le soussigné est responsable de la compilation du fichier technique et fait cette déclaration au nom de DEWALT.

Markus Rompel
Directeur Ingénierie
DEWALT, Richard-Klinger-Strasse 11,
D-65510, Idstein, Allemagne
26.01.2017



AVERTISSEMENT : afin de réduire le risque de blessure, lisez le manuel d'instruction.

Définitions : consignes de sécurité

Les définitions ci-dessous décrivent le niveau de gravité de chaque mot signalétique. Lisez le manuel de l'utilisateur et soyez attentif à ces symboles.



DANGER : indique une situation dangereuse imminente qui, si elle n'est pas évitée, entraînera des **blessures graves ou mortelles**.



AVERTISSEMENT : indique une situation dangereuse potentielle qui, si elle n'est pas évitée, pourrait entraîner des **blessures graves** ou mortelles.



ATTENTION : indique une situation dangereuse potentielle qui, si elle n'est pas évitée, pourrait entraîner des **blessures minimes** ou modérées.

AVIS : indique une pratique ne **posant aucun risque de dommages corporels**, mais qui par contre, si rien n'est fait pour l'éviter, pourrait poser des **risques de dommages matériels**.



Indique un risque d'électrocution.



Indique un risque d'incendie.

Piles				Chargeurs/Durées de charge (minutes)					
DCN890	V _{DC}	Ah	Poids kg	DCB107	DCB113	DCB115	DCB118	DCB132	DCB119
DCB546	18/54	6,0/2,0	1.05	270	140	90	60	90	X
DCB547	18/54	9,0/3,0	1.25	420	220	140	85	140	X
DCB181	18	1,5	0,35	70	35	22	22	22	45
DCB182	18	4,0	0,61	185	100	60	60	60	120
DCB183/B	18	2,0	0,40	90	50	30	30	30	60
DCB184/B	18	5,0	0,62	240	120	75	75	75	150
DCB185	18	1,3	0,35	60	30	22	22	22	X
DCB187	18	3,0	0,48	140	70	45	45	45	90

Consignes de sécurité générales propres aux outils électriques



AVERTISSEMENT : lire toutes les directives et consignes de sécurité. Tout manquement aux directives et consignes ci-incluses comporte des risques de décharges électriques, d'incendie et/ou de dommages corporels graves.

CONSERVER TOUTES CES DIRECTIVES ET CONSIGNES À TITRE DE RÉFÉRENCE

Le terme « outil électrique » mentionné dans les avertissements ci-après se rapporte aux outils alimentés sur secteur (avec fil) ou par piles (sans fil).

1) Sécurité – Aire de Travail

- Maintenir l'aire de travail propre et bien éclairée.** Les lieux sombres ou encombrés sont propices aux accidents.
- Ne pas utiliser un outil électrique dans un milieu déflagrant, comme en présence de liquides, gaz ou poussières inflammables.** Les outils électriques peuvent produire des étincelles qui pourraient enflammer toute émanation ou poussière ambiante.
- Maintenir à l'écart les enfants, ou toute autre personne, lors de l'utilisation d'un outil électrique.** Toute distraction pourrait faire perdre la maîtrise de l'appareil.

2) Sécurité – Électricité

- La fiche électrique de l'outil doit correspondre à la prise murale. Ne modifier la fiche en aucune façon. Ne pas utiliser de fiche d'adaptation avec un outil électrique mis à la terre (masse).** L'utilisation de fiches d'origine et de prises appropriées réduira tout risque de décharges électriques.
- Éviter tout contact corporel avec des éléments mis à la terre comme : tuyaux, radiateurs, cuisinières ou réfrigérateurs.** Les risques de décharges électriques augmentent lorsque le corps est mis à la terre.
- Ne pas exposer les outils électriques à la pluie ou à l'humidité.** Tout contact d'un outil électrique avec un liquide augmente les risques de décharges électriques.

- Ne pas utiliser le cordon de façon abusive. Ne jamais utiliser le cordon pour transporter, tirer ou débrancher un outil électrique. Protéger le cordon de toute source de chaleur, de l'huile, et de tout bord tranchant ou pièce mobile.** Les cordons endommagés ou emmêlés augmentent les risques de décharges électriques.
- En cas d'utilisation d'un outil électrique à l'extérieur, utiliser systématiquement une rallonge conçue à cet effet.** Cela diminuera tout risque de décharges électriques.
- Si on ne peut éviter d'utiliser un outil électrique en milieu humide, utiliser un circuit protégé par un dispositif de courant résiduel (RCD).** Cela réduira tout risque de décharges électriques.

3) Sécurité Individuelle

- Rester systématiquement vigilant et faire preuve de jugement lorsqu'on utilise un outil électrique. Ne pas utiliser d'outil électrique en cas de fatigue ou sous l'influence de drogues, d'alcool ou de médicaments.** Tout moment d'inattention pendant l'utilisation d'un outil électrique comporte des risques de dommages corporels graves.
- Porter un équipement de protection individuel. Porter systématiquement un dispositif de protection oculaire.** Le fait de porter un masque anti-poussières, des chaussures antidérapantes, un casque de sécurité ou un dispositif de protection auditive, lorsque la situation le requiert, réduira les risques de dommages corporels.
- Prévenir tout démarrage accidentel. S'assurer que l'interrupteur est en position d'arrêt avant de brancher l'outil sur le secteur et/ou à la batterie, ou de le ramasser ou le transporter.** Transporter un outil le doigt sur l'interrupteur ou brancher un outil électrique alors que l'interrupteur est en position de marche invite les accidents.
- Retirer toute clé de réglage avant de démarrer l'outil.** Une clé laissée sur une pièce rotative d'un outil électrique comporte des risques de dommages corporels.
- Adopter une position stable. Maintenir les pieds bien ancrés au sol et conserver son équilibre en permanence.** Cela permettra de mieux maîtriser l'outil électrique en cas de situations imprévues.

- f) **Porter des vêtements appropriés. Ne porter aucun vêtement ample ou bijou. Maintenir cheveux, vêtements et gants à l'écart des pièces mobiles, car ils pourraient s'y faire prendre.**
- g) **Lorsqu'un dispositif de connexion à un système de dépoussiérage ou d'élimination est fourni, s'assurer qu'il est branché et utilisé correctement.** L'utilisation de ces dispositifs peut réduire les risques engendrés par les poussières.

4) Utilisation et Entretien des Outils Électriques

- a) **Ne pas forcer un outil électrique. Utiliser l'outil approprié au travail en cours.** L'outil approprié effectuera un meilleur travail, de façon plus sûre et à la vitesse pour laquelle il a été conçu.
- b) **Ne pas utiliser un outil électrique dont l'interrupteur est défectueux.** Tout appareil dont l'interrupteur est défectueux est dangereux et doit être réparé.
- c) **Débrancher la fiche du secteur et/ou la batterie de l'outil électrique avant d'effectuer tout réglage, de changer tout accessoire, ou avant de le ranger.** Ces mesures préventives réduiront tout risque de démarrage accidentel de l'appareil.
- d) **Après utilisation, ranger les outils électriques hors de portée des enfants et ne permettre à aucune personne non familière avec son fonctionnement (ou sa notice d'instructions) de l'utiliser.** Les outils peuvent être dangereux entre des mains inexpérimentées.
- e) **Entretien des outils électriques. Vérifier les pièces mobiles pour s'assurer qu'elles sont bien alignées et tournent librement, qu'elles sont en bon état et ne sont affectées d'aucune condition susceptible de nuire au bon fonctionnement de l'outil. En cas de dommage, faire réparer l'outil électrique avant toute nouvelle utilisation.** De nombreux accidents sont causés par des outils mal entretenus.
- f) **Maintenir tout organe de coupe propre et bien affûté.** Les outils de coupe bien entretenus et affûtés sont moins susceptibles de se coincer et sont plus faciles à contrôler.
- g) **Utiliser un outil électrique, ses accessoires, mèches, etc., conformément aux présentes directives et suivant la manière prévue pour ce type particulier d'outil électrique, en tenant compte des conditions de travail et de la tâche à effectuer.** L'utilisation d'un outil électrique à des fins autres que celles prévues est potentiellement dangereuse.

5) Utilisation et entretien de la batterie

- a) **Recharger la batterie uniquement avec le chargeur spécifié par le fabricant.** Un chargeur propre à un certain type de batterie peut créer des risques d'incendie lorsqu'il est utilisé avec d'autres batteries.
- b) **Utiliser les outils électriques uniquement avec leur batterie spécifique.** L'utilisation d'autres batteries

comporte des risques de dommages corporels ou d'incendie.

- c) **Après utilisation, ranger la batterie à l'écart d'objets métalliques, tels que trombones, pièces de monnaie, clés, clous, vis ou autres petits objets métalliques susceptibles de conduire l'électricité entre les bornes, car cela pose des risques de brûlures ou d'incendie.**
- d) **Si utilisée de façon abusive, la batterie pourra perdre du liquide. Éviter alors tout contact. En cas de contact accidentel, rincer abondamment à l'eau claire. En cas de contact oculaire, rincer puis consulter immédiatement un médecin.** Le liquide de la batterie peut engendrer irritation ou brûlures.

6) Réparation

- a) **Faire entretenir les outils électriques par un réparateur qualifié en n'utilisant que des pièces de rechange identiques.** Cela permettra de préserver l'intégrité de l'outil électrique et la sécurité de l'utilisateur.

Consignes de sécurité de la cloueuse

- **Partez toujours du principe que l'outil contient des pointes.** Une manipulation négligente de la cloueuse peut entraîner la projection inattendue des pointes et donc des blessures.
- **Ne pointez l'outil ni vers vous ni vers toute autre personne à proximité.** Tout déclenchement inattendu de la gâchette peut déclencher l'éjection d'une pointe qui peut provoquer de graves blessures.
- **N'actionnez pas l'outil avant de l'avoir placé fermement contre l'ouvrage.** Si l'outil n'est pas en contact avec l'ouvrage, la pointe peut dévier de sa cible.
- **Débranchez l'outil de la source d'alimentation électrique si une pointe reste coincée dans l'outil.** Lors du retrait d'une attache coincée, la cloueuse peut être activée involontairement si elle est branchée.

Consignes de sécurité supplémentaires liées aux clouuses

-  **AVERTISSEMENT :** quelle que soit la cloueuse, toutes les précautions liées à la sécurité décrites ci-dessous doivent être respectées pendant l'utilisation afin d'éviter tout risque mortel ou blessures graves. Vous devez lire et assimiler toutes les consignes avant de faire fonctionner l'outil.
- **Tenez l'outil par les surfaces de préhension isolées prévues à cet effet lorsque vous l'utilisez dans des endroits où les pointes pourraient entrer en contact avec des fils cachés.** Tout contact avec un fil sous tension peut mettre les parties métalliques exposées de l'outil sous tension et provoquer un choc électrique à l'utilisateur.
 - **Portez toujours des équipements de protection auditive et autres équipements de protection individuelle appropriés pendant l'utilisation.** Dans certaines conditions et durées d'utilisation, le bruit émis par ce produit peut contribuer à une perte de l'ouïe.

- **Retirez le bloc-batterie de l'outil lorsqu'il n'est pas utilisé.** Retirez toujours le bloc-batterie et les pointes du magasin avant de quitter la zone de travail ou de passer l'outil à une autre personne. Ne transportez pas l'outil d'une zone de travail à une autre si le changement de lieu implique l'utilisation d'échafaudages, d'escaliers, d'échelles, etc., si le bloc-batterie est en place. N'exécutez aucun réglage, aucune opération de maintenance et ne retirez aucune pointe restée coincée si la batterie est en place.
- **Utilisez toujours le système de verrouillage de la gâchette lorsque l'outil n'est pas sur le point d'être utilisé.** L'utilisation du système de verrouillage de la gâchette permet d'éviter l'éjection accidentelle de pointes.
- **N'altérez d'aucune sorte l'outil, la gâchette ou le système de verrouillage de la gâchette et ne procédez à aucune modification qui pourrait les rendre inutilisables.** Ne fixez et ne bloquez pas la gâchette en position Marche. Ne retirez pas le ressort du déclencheur par contact. Contrôlez quotidiennement le mouvement sans entrave de la gâchette. L'éjection inattendue de pointes pourrait sinon en découler.
- **Contrôlez l'outil avant de l'utiliser. Ne faites pas fonctionner l'outil si l'une de ses pièces, la gâchette ou le système de verrouillage de la gâchette sont inutilisables, s'ils sont déconnectés, s'ils ont été altérés ou s'ils ne fonctionnent pas correctement.** Toute pièce endommagée ou manquante doit être réparée ou remplacée avant utilisation. Consultez la section **Maintenance**.
- **N'altérez ni ne modifiez le produit d'aucune manière.**
- **Partez toujours du principe que l'outil contient des pointes.**
- **Ne pointez jamais l'outil vers vos collègues ou vous-même.** Pas de bousculades ! Travaillez de façon sûre ! Servez-vous de l'outil comme d'un outil de travail.
- **Maintenez les enfants et autres personnes éloignés lorsque vous utilisez un outil électrique.** Toute distraction peut vous faire perdre le contrôle de l'outil. Quand il n'est pas utilisé, l'outil doit être enfermé dans un endroit sûr, hors de portée des enfants.
- **Ne vous penchez pas.** Gardez les pieds bien ancrés au sol et conservez votre équilibre en permanence. La perte d'équilibre peut provoquer des blessures.
- **N'utilisez l'outil que pour l'usage pour lequel il est prévu. N'éjectez pas de pointes dans le vide ou dans toute autre matière trop dure que les pointes ne peuvent pas traverser. Ne vous servez pas du corps de l'outil ou du cache supérieur comme d'un marteau. Les pointes éjectées pourraient faire fausse route et provoquer des blessures.**
- **Gardez toujours vos doigts loin du déclencheur par contact afin d'éviter toute blessure due à la libération inattendue d'une pointe.**
- **Consultez les sections Maintenance et Réparations pour obtenir plus de détails sur la façon correcte d'entretenir l'outil.**
- **Utilisez toujours l'outil dans une zone propre et bien éclairée.** Assurez-vous que la zone de travail est dégagée et

veillez à ne pas perdre l'équilibre lorsque vous intervenez en hauteur, sur un toit par exemple.

- **Les pointes doivent être entraînées droites dans la matière.** Ne penchez pas la cloueuse pendant le clouage. Des graves blessures pourraient être occasionnées si une pointe ricoche ou qu'elle reste coincée.
- **Gardez vos mains et votre corps éloignés de la zone d'intervention immédiate.**



AVERTISSEMENT : afin d'éviter toute blessure, gardez vos mains et votre corps loin de la zone d'éjection avant de l'outil.

- **N'utilisez pas l'outil en présence de poussières, gaz ou fumées inflammables.** Cet outil produit des étincelles qui peuvent enflammer les gaz ou les poussières et provoquer une explosion. L'insertion d'une pointe dans une autre pointe peut également provoquer une étincelle.
- **Gardez votre visage et les autres parties de votre corps loin de l'arrière du cache de l'outil lorsque vous intervenez dans des espaces réduits.** L'outil pourrait vous heurter par un soudain mouvement de recul, notamment si vous clouez dans une matière dure ou dense.
- **Tenez fermement l'outil afin d'en garder le contrôle tout en le laissant s'éloigner de la surface de travail au moment où la pointe est insérée.**
- **Prenez en compte l'épaisseur de la matière lorsque vous utilisez l'outil.** Une pointe qui ressort pourrait vous blesser.
- **N'insérez pas de pointes à l'aveugle dans les murs, les planchers ou d'autres zones de travail.** Les pointes insérées dans des fils électriques sous tension, des canalisations de plomberie ou d'autres types d'obstacles peuvent engendrer des blessures.
- **Restez vigilant, surveillez ce que vous faites et faites preuve de bon sens lorsque vous utilisez un outil électrique. N'utilisez pas l'outil si vous êtes fatigué ou sous l'influence de drogue, d'alcool ou de médicaments.** Tout moment d'inattention pendant l'utilisation d'un outil électrique peut engendrer de graves blessures.

Risques résiduels

Malgré l'application de la réglementation de sécurité applicable et la mise en œuvre des dispositifs de sécurité, certains risques résiduels ne peuvent pas être évités. À savoir :

- Diminution de l'acuité auditive.
- Risques de dommages corporels dus à la projection de particules.
- Risques de brûlures provoquées par des accessoires chauffant pendant leur utilisation.
- Risques de dommages corporels dus à un usage prolongé.

Sécurité électrique

Le moteur électrique a été conçu pour fonctionner sur une tension unique. Vérifier systématiquement que la tension de la batterie correspond bien à la tension indiquée sur la plaque signalétique. Vérifier également que la tension du chargeur correspond bien à la tension du secteur.



Votre chargeur DEWALT à double isolation est conforme à la norme EN60335 ; un branchement à la terre n'est donc pas nécessaire.

Si le cordon fourni est endommagé, le remplacer par un cordon spécialement conçu à cet effet, et disponible auprès du service après-vente DEWALT.



Toujours utiliser la fiche prescrite lors du remplacement du câble d'alimentation.

Type 11 pour la classe II (Isolation double) – outils

Type 12 pour la classe I (Conducteur de terre) – outils



En cas d'utilisation à l'extérieur, connecter les outils portatifs à un disjoncteur FI.

Utilisation d'une rallonge

N'utiliser une rallonge qu'en cas de nécessité absolue. Utiliser une rallonge homologuée compatible avec la tension nominale du chargeur (consulter la **Caractéristiques techniques**).

La section minimale du conducteur est de 1 mm² pour une longueur maximale de 30 m.

En cas d'utilisation d'un dévidoir, dérouler systématiquement le câble sur toute sa longueur.

CONSERVEZ CES INSTRUCTIONS

Chargeurs

Les chargeurs DEWALT ne nécessitent aucun réglage et sont conçus pour une utilisation la plus simple possible.

Consignes de sécurité importantes propres à tous les chargeurs de batteries

CONSERVEZ CES INSTRUCTIONS : ce manuel contient d'importantes consignes de sécurité et de fonctionnement concernant les chargeurs de batterie compatibles (consulter les **Caractéristiques Techniques**).

- **Avant d'utiliser le chargeur, lire toutes les instructions et les marquages d'avertissement sur le chargeur, le bloc batterie et le produit utilisant le bloc batterie.**



AVERTISSEMENT : risque de choc. Ne pas laisser les liquides pénétrer dans le chargeur. Risque de choc électrique.



AVERTISSEMENT : nous recommandons l'utilisation d'un disjoncteur différentiel avec un seuil de déclenchement de 30mA ou moins.



ATTENTION : risque de brûlure. Pour réduire le risque de blessures, ne charger que des batteries rechargeables DEWALT. Les autres types de batteries peuvent exploser et causer des blessures et des dégâts.



ATTENTION : les enfants doivent être surveillés pour s'assurer qu'ils ne jouent pas avec l'appareil.

AVIS : sous certaines conditions, lorsque le chargeur est branché à l'alimentation électrique, les contacts de charge exposés à l'intérieur du chargeur peuvent être mis en court-circuit par un corps étranger. Les corps étrangers de nature conductrice tels que, mais ne se limitant pas à, la laine d'acier, le papier aluminium ou toute accumulation

de particules métalliques doivent être tenus éloignés des cavités du chargeur. Débranchez toujours le chargeur de la prise lorsqu'il n'y a pas de pack batterie dans la cavité. Débranchez le chargeur avant de le nettoyer.

- **NE PAS tenter de charger le bloc batterie avec un chargeur différent de ceux indiqués dans ce manuel.** Le chargeur et le bloc batterie sont spécifiquement conçus pour fonctionner ensemble.
- **Ces chargeurs ne sont pas prévus pour d'autres utilisations que la charge des batteries rechargeables DEWALT.** Toute autre utilisation peut causer un risque d'incendie, de choc électrique ou d'électrocution.
- **Ne pas exposer le chargeur à la pluie ou à la neige.**
- **Pour débrancher le chargeur, tirer sur la fiche et non sur le cordon.** Cela réduira le risque de dégât à la fiche et au cordon.
- **S'assurer que le cordon est placé de sorte qu'on ne puisse pas marcher dessus, trébucher ou l'endommager d'une autre manière.**
- **Ne pas utiliser de rallonge sauf si cela est absolument nécessaire.** Toute utilisation impropre d'une rallonge peut causer un risque d'incendie, de choc électrique ou d'électrocution.
- **Ne placez aucun objet sur le chargeur et ne le placez pas sur une surface molle qui pourrait obstruer les fentes d'aération et entraîner une chaleur interne excessive.** Éloignez le chargeur de toute source de chaleur. Le chargeur est aéré par des fentes au-dessus et au-dessous du boîtier.
- **Ne pas utiliser un chargeur ayant un cordon ou une fiche endommagés—les faire remplacer immédiatement.**
- **Ne pas utiliser le chargeur s'il a reçu un choc violent, s'il est tombé, ou s'il a été autrement endommagé de quelque manière que ce soit.** Apporter le chargeur à un centre de réparation agréé.
- **Ne pas démonter le chargeur ; l'apporter à un centre de réparation agréé lorsqu'un entretien ou une réparation est nécessaire.** Un chargeur mal réassemblé peut entraîner un risque de choc électrique, d'électrocution ou d'incendie.
- **Si le cordon d'alimentation est endommagé, il doit être remplacé immédiatement par le fabricant, un agent de réparation ou une personne qualifiée similaire pour éviter tout risque.**
- **Débrancher le chargeur de la prise secteur avant de procéder à son nettoyage. Cette précaution réduira le risque de choc électrique.** Le retrait du bloc batterie ne réduira pas les risques.
- **NE JAMAIS tenter de relier 2 chargeurs ensemble.**
- **Le chargeur est conçu pour être alimenté en courant électrique domestique standard 230 V. Ne pas essayer de l'utiliser avec n'importe quelle autre tension.** Cette directive ne concerne pas le chargeur pour véhicule.

Recharger une batterie (Fig. B)







1. Branchez le chargeur dans une prise appropriée avant d'insérer le bloc-batterie.

2. Insérez le bloc-batterie **10** dans le chargeur en vous assurant qu'il soit parfaitement bien en place. Le voyant rouge (charge) clignote de façon répétée pour indiquer que le processus de charge a commencé.
3. La fin de la charge est indiquée par le voyant rouge restant fixe en continu. Le bloc-batterie est alors complètement rechargé et il peut soit être utilisé, soit être laissé dans le chargeur. Pour retirer le bloc-batterie du chargeur, enfoncez le bouton de libération de la batterie **11** sur le bloc batterie.

REMARQUE : Pour garantir les meilleures performances et la durée de vie des blocs-batteries Li-Ion, rechargez-les complètement avant la première utilisation.

Fonctionnement du chargeur

Consultez les indicateurs ci-dessous pour connaître l'état de charge du bloc-batterie.

Indicateurs de charge	
 charge en cours	
 pleinement chargée	
 suspension de charge*	

*Le voyant rouge continue à clignoter, mais un voyant jaune s'allume durant cette opération. Lorsque la batterie a retrouvé une température appropriée, le voyant jaune s'éteint et le chargeur reprend la procédure de charge.

Les chargeurs compatibles ne rechargent pas un bloc batterie défectueux. Le chargeur indique que la batterie est défectueuse en refusant de s'allumer ou en affichant le dessin clignotant indiquant un problème sur le bloc ou le chargeur.

REMARQUE : cela peut également signifier un problème sur un chargeur.

Si le chargeur indique un problème, portez le chargeur et le bloc batterie pour un test dans un centre d'assistance agréé.

Délai Bloc chaud/froid

Lorsque le chargeur détecte que la batterie est trop chaude ou trop froide, il démarre automatiquement un délai Bloc Chaud/Froid, suspendant la charge jusqu'à ce que la batterie ait atteint la température adéquate. Le chargeur passe ensuite directement en mode Charge. Cette fonctionnalité permet une durée de vie maximale de la batterie.

Un bloc-batterie froid se recharge à une cadence plus lente qu'un bloc-batterie chaud. Le bloc batterie se charge à ce taux réduit pendant tout le cycle de charge et n'atteint pas le niveau de charge maximum même si la batterie se réchauffe.

Le chargeur DCB118 est équipé d'un ventilateur conçu pour refroidir le bloc-batterie. Le ventilateur se met automatiquement en marche si le bloc-batterie a besoin d'être refroidi. Ne faites jamais fonctionner le chargeur si le ventilateur ne fonctionne pas correctement ou si les fentes d'aération sont bouchées. Ne laissez pénétrer aucun corps étranger à l'intérieur du chargeur.

Système de protection électronique

Les outils XR Li-Ion sont conçus avec un système de protection électronique qui protège la batterie des surcharges, surchauffes ou d'être complètement déchargée.

L'outil s'éteint automatiquement si le système de protection électronique se déclenche. Si cela se produit, placez la batterie ion lithium sur le chargeur jusqu'à ce qu'elle soit complètement rechargée.

Fixation murale

Ces chargeurs sont conçus pour être fixés au mur ou pour être posés à la verticale sur une table ou un établi. En cas de fixation au mur, placez le chargeur près d'une prise électrique et loin d'un coin ou de toute autre obstacle qui pourrait gêner le flux d'air. Utilisez l'arrière du chargeur comme gabarit pour l'emplacement des vis au mur. Fixez le chargeur à l'aide de vis pour cloisons sèches (achetées séparément) d'au moins 25,4 mm de long avec un diamètre de tête de 7 et 9 mm, vissées dans du bois à une profondeur optimale laissant ressortir environ 5,5 mm de la vis. Alignez les fentes à l'arrière du chargeur avec les vis qui dépassent et insérez-les complètement ces dernières dans les fentes.

Consignes de nettoyage du chargeur



AVERTISSEMENT : risque de choc. Débranchez le chargeur de la prise de courant avant le nettoyage.

La saleté et la graisse peuvent être éliminées de l'extérieur du chargeur avec un chiffon ou une brosse souple non métallique. N'utilisez ni eau, ni autre solution de nettoyage. Ne laissez jamais aucun liquide pénétrer à l'intérieur de l'appareil et n'immergez jamais aucune pièce de l'appareil dans aucun liquide.

Batteries

Consignes de sécurité importantes propres à toutes les batteries

Pour commander une batterie de rechange, s'assurer d'inclure son numéro de catalogue et sa tension.

La batterie n'est pas totalement chargée en usine. Avant d'utiliser la batterie et le chargeur, lire les consignes de sécurité ci-dessous. Puis suivre la procédure de charge ci-après.

LIRE TOUTES CES CONSIGNES

- **Ne pas charger ou utiliser une batterie dans un milieu déflagrant, comme en présence de liquides, gaz ou poussières inflammables.** Insérer ou retirer le bloc-pile du chargeur peut enflammer la poussière ou des émanations.
- **Ne jamais forcer le bloc batterie dans le chargeur. Ne modifier le bloc batterie d'aucune manière que ce soit pour le faire entrer sur un chargeur incompatible, car le bloc batterie peut se casser et causer de graves blessures.**
- **Charger le bloc batterie uniquement dans les chargeurs DEWALT.**
- **NE PAS l'éclabousser ou l'immerger dans l'eau ou d'autres liquides.**
- **Ne pas ranger ou utiliser l'outil et le bloc-piles dans des endroits où la température peut atteindre ou excéder 40 °C (104 °F) (comme dans les remises extérieures ou les bâtiments métalliques l'été).**

- **Ne pas incinérer la batterie même si elle est sévèrement endommagée ou complètement usagée, car elle pourrait exploser au contact des flammes.** Au cours de l'incinération des batteries au lithium-ion, des vapeurs et matières toxiques sont dégagées.
- **En cas de contact du liquide de la batterie avec la peau, la rincer immédiatement au savon doux et à l'eau claire.** En cas de contact oculaire, rincer l'œil ouvert à l'eau claire une quinzaine de minutes, ou jusqu'à ce que l'irritation cesse. Si des soins médicaux sont nécessaires, noter que l'électrolyte de la batterie est composé d'un mélange de carbonates organiques liquides et de sels de lithium.
- **Le contenu des cellules d'une batterie ouverte pourrait causer une irritation des voies respiratoires.** Dans cette éventualité, exposer l'individu à l'air libre. Si les symptômes persistent, consulter un médecin.

 **AVERTISSEMENT : risques de brûlures.** Le liquide de la batterie pourrait s'enflammer s'il est exposé à des étincelles ou à une flamme.

 **AVERTISSEMENT :** ne jamais tenter d'ouvrir le bloc batterie pour quelque raison que ce soit. Si le boîtier du bloc batterie est fissuré ou endommagé, ne pas l'insérer dans un chargeur. Ne pas écraser, laisser tomber, ou endommager le bloc batterie. Ne pas utiliser un bloc batterie ou un chargeur ayant reçu un choc violent, étant tombé, ayant été écrasé ou endommagé de quelque façon que ce soit (par ex. percé par un clou, frappé d'un coup de marteau, piétiné). Risque de choc électrique ou d'électrocution. Les blocs batterie endommagés doivent être renvoyés à un centre de réparation pour y être recyclés.

 **AVERTISSEMENT : risque d'incendie. Ne rangez et ne transportez pas le bloc-batterie si il est possible que des objets métalliques entrent en contact avec les bornes de la batterie.** Ne placez par exemple pas le bloc-batterie dans des tabliers, poches, boîtes à outils, boîtes de kits d'accessoires, tiroirs, etc. en présence de clous, vis, clés, etc.

 **ATTENTION : après utilisation, ranger l'outil, à plat, sur une surface stable là où il ne pourra ni faire tomber ni faire trébucher personne.** Certains outils équipés d'un gros bloc batterie peuvent tenir à la verticale sur celui-ci, mais manquent alors de stabilité.

Transport

 **AVERTISSEMENT : risque d'incendie.** Le transport des batteries peut causer un incendie si les bornes de la batterie entrent accidentellement en contact avec des matériaux conducteurs. Lors du transport des batteries, assurez-vous que les bornes de la batterie sont protégées et bien isolées des matériaux avec lesquels elles pourraient entrer en contact et qui pourraient provoquer un court-circuit.

Les batteries DeWALT sont conformes à toutes les réglementations d'expédition applicables comme prescrit par les normes industrielles et juridiques qui incluent les recommandations de l'ONU pour le transport des marchandises

dangereuses, les réglementations relatives aux marchandises dangereuses de l'International Air Transport Association (IATA), les réglementations de l'International Maritime Dangerous Goods (IMDG) et l'accord européen concernant le transport international de marchandises dangereuses sur route (ADR). Les cellules et les batteries ion lithium ont été testées conformément à la section 38,3 des recommandations de l'ONU pour les tests et critères relatifs au transport des marchandises dangereuses.

Dans la plupart des cas, l'envoi d'un bloc-batterie DeWALT ne sera pas soumis à la classification réglementée de classe 9 pour les matières dangereuses. En règle générale, seuls les envois contenant une batterie Lithium-Ion d'une énergie nominale supérieure à 100 Watts/heure (Wh) nécessitent une expédition réglementée de classe 9. L'énergie nominale en Watts/heure de toutes les batteries Lithium-Ion est indiquée sur l'emballage. De plus, en raison de la complexité de la réglementation, DeWALT ne recommande pas l'expédition aérienne de blocs-batteries seuls, peu importe le wattage/heure nominal. Les envois d'outil avec batterie (kit combiné) peuvent être faits par avion si le wattage/heure nominal du bloc-batterie n'excède pas 100 Wh. Que l'expédition soit exemptée ou réglementée, l'expéditeur a la responsabilité intégrale de consulter les dernières réglementations relatives à l'emballage, à l'étiquetage/au marquage et aux exigences de documentation.

Les informations fournies dans cette section du manuel sont fournies en bonne foi et sont considérées précises au moment de la rédaction de ce document. Toutefois, aucune garantie explicite ou implicite ne peut être fournie. L'acheteur a la responsabilité de s'assurer que ses activités sont conformes aux réglementations applicables.

Transport de la batterie FLEXVOLT™

La batterie FLEXVOLT™ DeWALT dispose de deux modes :

Utilisation et Transport.

Mode Utilisation : Lorsque la batterie FLEXVOLT™ est seule ou dans un produit DeWALT 18V, elle fonctionne comme une batterie de 18 V. Lorsque la batterie FLEXVOLT™ est dans un produit 54V ou 108V (deux batteries de 54V), elle fonctionne comme une batterie de 54V.

Mode Transport : Lorsque le cache est fixé sur la batterie FLEXVOLT™, elle est en mode Transport. Gardez le cache en place pour expédier la batterie.

En mode Transport, les chaînes des cellules sont déconnectées électriquement à l'intérieur du bloc pour en faire 3 batteries de plus faible wattage-heure (Wh) comparées à une seule batterie au wattage-heure plus élevé. Le fait de répartir l'énergie consommée du bloc en 3 batteries peut exempter le bloc de certaines réglementations en matière de transport qui sont imposées pour les batteries dont l'énergie consommée est plus élevée.

La puissance en Wh pour le transport peut par exemple être de 3 x 36

Exemple de marquage pour l'utilisation et le transport

 Use: 108 Wh
 Transport: 3x36 Wh

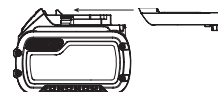

Wh, représentant 3 batteries de 36 Wh chacune. La puissance d'utilisation en Wh peut être de 108 Wh (sous entendue, 1 batterie).

Recommandations de stockage

1. Le lieu idéal de rangement est un lieu frais et sec, à l'abri de toute lumière solaire directe et de tout excès de température. Pour des performances et une durée de vie optimales, entreposer les batteries à température ambiante après utilisation.
2. Pour un stockage prolongé, il est recommandé de conserver la batterie complètement chargée dans un lieu frais et sec, hors du chargeur pour de meilleurs résultats.

REMARQUE : les blocs batterie ne doivent pas être stockés complètement déchargés. Le bloc batterie devra être rechargé avant l'utilisation.

Étiquettes sur le chargeur et la batterie

En plus des pictogrammes utilisés dans ce manuel, les étiquettes sur le chargeur et le bloc batterie peuvent montrer les pictogrammes suivants :



Lire la notice d'instructions avant toute utilisation.



Consulter la **Fiche technique** pour les temps de charge.



Ne pas mettre en contact avec des objets conducteurs.



Ne pas recharger une batterie endommagée.



Ne pas exposer à l'eau.



Remplacer systématiquement tout cordon endommagé.



Recharger seulement entre 4 °C et 40 °C.



Utiliser uniquement à l'intérieur.



Mettre la batterie au rebut conformément à la réglementation en matière d'environnement.



Recharger les blocs batterie DEWALT uniquement avec les chargeurs DEWALT appropriés. La recharge des blocs batterie différents des batteries DEWALT appropriées avec un chargeur DEWALT peut entraîner leur explosion ou d'autres situations dangereuses.



Ne jetez pas le bloc batterie au feu.



UTILISATION (sans cache de transport). Exemple : Puissance en Wh de 108 Wh (1 batterie de 108 W).



TRANSPORT (avec cache de transport intégré). Exemple : Puissance en Wh de 3 x 36 Wh (3 batteries de 36 Wh).

Type de Batterie

Le DCN890 fonctionne avec un bloc batterie de 18 volts. Ces blocs batterie peuvent être utilisés : DCB181, DCB182, DCB183, DCB183B, DCB184, DCB184B, DCB185, DCB187, DCB546, DCB547. Consultez les Caractéristiques techniques pour plus d'informations.

Contenu de l'emballage

Ce carton comprend :

- 1 Cloueuse à béton
- 1 Chargeur (modèles P2 uniquement)
- 2 Blocs-batteries (modèles P2 uniquement)
- 1 Kit d'accessoires (modèles P2 uniquement)
- 1 Déclencheur par contact cloison sèche (DCN8904)
- 1 Déclencheur par contact non aimanté (DCN8903)
- 1 Notice d'instructions
- Vérifier que l'appareil et ses pièces ou accessoires n'ont pas été endommagés lors du transport.
- Prendre le temps de lire attentivement et comprendre cette notice d'instructions avant toute utilisation de l'appareil.

Étiquettes sur l'appareil

On trouve les diagrammes suivants sur l'outil :



Lire la notice d'instructions avant toute utilisation.



Porter un dispositif de protection auditive.



Porter un dispositif de protection oculaire.



Rayonnement visible. Ne pas exposer à la lumière.



Longueur des clous.



Épaisseur des clous.



Capacité de chargement.



Angle du magasin.

Emplacement de la Date Codée de Fabrication (Fig. B)

La date codée de fabrication **22**, qui comprend aussi l'année de fabrication, est imprimée sur le boîtier.

Exemple :

2017 XX XX

Année de fabrication

Description (Fig. A)

AVERTISSEMENT : ne jamais modifier l'outil électrique ni aucun de ses composants. Il y a risques de dommages corporels ou matériels.

- | | |
|---|--|
| 1 Gâchette | 9 Voyant batterie faible et bourrage/calage (x2) |
| 2 Système de verrouillage de la gâchette | 10 Bloc-batterie |
| 3 Sélecteur de vitesse | 11 Bouton de libération de la batterie |
| 4 Sélecteur mode Séquentiel et Cycle rapide | 12 Magasin |
| 5 Levier de libération du déclencheur par contact | 13 Jambe de magasin |
| 6 Déclencheur par contact | 14 Levier de libération du magasin |
| 7 Socle supérieur amovible | 15 Pousseur |
| 8 Levier de libération en cas de calage | 16 Crochet |

Utilisation Prévue

Votre cloueuse à béton n'est prévue QUE pour insérer des pointes dans des structures en acier OU des matériaux à base de béton OU pour fixer du bois dans du béton. Cet outil dispose de deux modes de fonctionnement, un mode de fonctionnement séquentiel et un mode de fonctionnement séquentiel unique et rapide (le mode Cycle rapide). Lisez la section du manuel

Sélection du mode avant d'utiliser l'outil pour vous assurer de sélectionner bon mode en fonction de votre intervention.

NE PAS les utiliser en milieu humide ou en présence de gaz ou de liquides inflammables.

Votre cloueuse à béton est un outil électrique professionnel.

Il n'y a que les pointes DEWALT recommandées par le fabricant et répondant aux prescriptions applicables du code de la construction qui puissent être utilisées avec cet outil.

Cet outil est conçu pour les professionnels du bâtiment.

NE PAS les laisser à la portée des enfants. Une supervision est nécessaire auprès de tout utilisateur non expérimenté.

- Ce produit n'est pas prévu pour être utilisé par des personnes (y compris les enfants) dont les capacités physiques, sensorielles ou mentales sont réduites ou qui manquent d'expérience ou d'aptitudes, sauf si ces personnes sont surveillées par une autre personne responsable de leur sécurité. Ne jamais laisser les enfants seuls avec ce produit.

Verrouillage tir à vide

La cloueuse à béton est équipée d'un dispositif de verrouillage tir à vide qui empêche l'activation de l'outil lorsque le magasin est presque vide. Lorsqu'il ne reste plus que 3 pointes dans

le magasin, l'outil cesse de fonctionner. Consultez la section **Chargement de l'outil** pour réinstaller une bande de pointes.

MONTAGE ET RÉGLAGES

AVERTISSEMENT : pour réduire tout risque de dommages corporels graves, arrêter et déconnecter la batterie avant tout réglage ou avant de retirer ou installer toute pièce ou tout accessoire.

Tout démarrage accidentel pourrait causer des dommages corporels.

AVERTISSEMENT : utiliser exclusivement des batteries et chargeurs DEWALT.

Insertion et retrait du bloc batterie de l'outil (Fig. B)

REMARQUE : pour un résultat optimal, assurez-vous que le bloc batterie **10** est complètement chargé.

Pour installer le bloc batterie dans la poignée de l'outil

1. Alignez le bloc batterie **10** avec le rail à l'intérieur de la poignée de l'outil (Fig. B).
2. Faites-le coulisser dans la poignée jusqu'à ce qu'il soit correctement logé dans l'outil et vérifiez qu'il ne se libère pas.

Pour démonter le bloc batterie de l'outil

1. Appuyer sur le bouton de libération de la batterie **11** et tirer fermement le bloc batterie hors de la poignée de l'outil.
2. Insérer le bloc batterie dans le chargeur comme décrit dans la section du chargeur de ce manuel.

Témoin de charge des blocs batterie (Fig. B)

Certains blocs batterie DEWALT incluent un témoin de charge composé par trois voyants verts qui indiquent le niveau de charge restant dans le bloc batterie.

Pour activer le témoin de charge, maintenir enfoncé le bouton du témoin de charge. Une combinaison de trois voyants verts s'allume pour indiquer le niveau de charge restant. Lorsque le niveau de charge de la batterie est au-dessous de la limite utilisable, le témoin de charge ne s'allume pas et la batterie doit être rechargée.

REMARQUE : le témoin de charge est uniquement une indication de la charge restant dans le bloc batterie. Il n'indique pas la fonctionnalité de l'outil et peut être sujet à des variations selon les composants du produit, la température et l'application de l'utilisateur final.

Crochet (Fig. C)

Les cloueuses sans fil DEWALT disposent d'un crochet intégré **16** qui peut être fixé d'un côté ou de l'autre de l'outil afin de répondre au besoin des utilisateurs gauchers ou droitiers.

Si le crochet n'est pas nécessaire, il peut être retiré de l'outil.

Pour retirer le crochet

1. Retirez le bloc-batterie de l'outil.

2. Pour adapter l'outil d'une utilisation pour droitiers à une utilisation pour gauchers, retirez simplement la vis **17** d'un côté de l'outil et réinstallez-la de l'autre côté.
3. Réinstallez le bloc-batterie.

AVERTISSEMENT : retirez toutes les pointes du magasin avant de procéder au réglage ou à la réparation de cet outil. Le non-respect de cette consigne peut entraîner de graves blessures.

AVERTISSEMENT : débranchez le bloc-batterie de l'outil avant d'effectuer des réglages, de remplacer un accessoire, de procéder à des réparations ou de déplacer l'outil. Ces mesures préventives permettent de réduire tout risque de démarrage accidentel de l'outil.

ATTENTION : lorsqu'il n'est pas utilisé, posez l'outil sur sa tranche, sur une surface stable, là où il ne pourra faire tomber ou trébucher personne. Certains outils équipés d'un gros bloc-batterie peuvent tenir à la verticale sur celui-ci, mais ils manquent alors de stabilité.

FUNCTIONNEMENT

Consignes d'utilisation

AVERTISSEMENT : respecter systématiquement les consignes de sécurité et les normes en vigueur.

AVERTISSEMENT : pour réduire tout risque de dommages corporels graves, arrêter et déconnecter la batterie avant tout réglage ou avant de retirer ou installer toute pièce ou tout accessoire. Tout démarrage accidentel pourrait causer des dommages corporels.

AVERTISSEMENT : Lisez la section intitulée **Avertissements sur la sécurité de la cloueuse** au début de ce manuel. Portez toujours des protections oculaires et auditives pendant l'utilisation de l'outil. Ne pointez pas le cloueur vers vous-même ou les autres. Pour un fonctionnement sûr de l'outil, respectez les procédures et les vérifications suivantes avant chaque utilisation de la cloueuse.

1. Portez des protections oculaires, auditives et respiratoires adaptées.
2. Retirez le bloc-batterie de l'outil.
3. Verrouillez le poussoir **15** en position arrière et retirez toutes les pointes du magasin.
4. Vérifiez le bon fonctionnement sans entrave du déclencheur par contact et de l'attache du poussoir. N'utilisez pas l'outil si l'un de ces éléments ne fonctionne pas correctement. N'utilisez **JAMAIS** un outil dont le déclencheur par contact est maintenu en position haute.
5. N'utilisez **JAMAIS** un outil dont des pièces sont endommagées.

AVERTISSEMENT : Afin de réduire le risque de blessures, débranchez le bloc-batterie de l'outil avant d'en effectuer la maintenance, d'éliminer un bourrage de pointes, de quitter la zone de travail, de déplacer l'outil à un autre endroit ou de passer l'outil à une autre personne.

Position correcte des mains (Fig. D)

AVERTISSEMENT : pour réduire tout risque de dommages corporels graves, adopter **SYSTÉMATIQUEMENT** la position des mains illustrée.

AVERTISSEMENT : pour réduire tout risque de dommages corporels graves, maintenir fermement et **SYSTÉMATIQUEMENT** l'outil pour anticiper toute réaction soudaine de sa part.

La position correcte des mains nécessite une main sur la poignée principale comme illustré par la Figure D.

Préparation de l'outil (Fig. A)

AVIS : Ne pulvérisez et n'appliquez **JAMAIS** aucun lubrifiant ou solvant de nettoyage à l'intérieur de l'outil. Cela peut nuire gravement à la durée de vie et aux performances de l'outil.



REMARQUE : Le bloc-batterie n'est pas complètement chargé à la livraison. Respectez les directives décrites (consultez la section **Procédures de charge**).

1. Lisez la section **Avertissements sur la sécurité de la cloueuse de ce manuel**.
2. Portez une protection oculaire et des protections auditives.
3. Retirez la batterie de l'outil.
4. Assurez-vous que le magasin est complètement vide.
5. Vérifiez le bon fonctionnement sans entrave du déclencheur par contact et de l'attache du poussoir **15**. N'utilisez pas l'outil si l'un de ces éléments ne fonctionne pas correctement. N'utilisez **JAMAIS** un outil dont le déclencheur par contact est maintenu en position de déclenchement.
6. Ne pointez l'outil ni vers vous-même ni vers les autres.
7. Insérez le bloc-batterie complètement rechargé.

Utilisation du système de verrouillage de la gâchette (Fig. E)

AVERTISSEMENT : afin de réduire le risque de graves blessures, ne gardez pas la gâchette enfoncée lorsque l'outil n'est pas utilisé. Maintenez le système de verrouillage de la gâchette en position **VERROUILLÉE** (Fig. E) lorsque l'outil n'est pas utilisé.

AVERTISSEMENT : afin de réduire le risque de graves blessures, verrouillez la gâchette, débranchez le bloc-batterie et retirez toutes les pointes du magasin avant d'effectuer des réglages.

Chaque cloueuse DEWALT est dotée d'un système de verrouillage de la gâchette **2** qui, une fois poussé à droite comme illustré par la Figure E, empêche l'outil de projeter des pointes en bloquant la gâchette et en coupant l'alimentation du moteur.

Lorsque le système de verrouillage de la gâchette est poussé à gauche, l'outil est complètement opérationnel. Le système de verrouillage de la gâchette doit toujours être bloqué (Fig. E)

pendant les réglages ou lorsque l'outil n'est pas sur le point d'être utilisé.

AVIS : Ne rangez pas l'outil avec le bloc batterie en place. Pour éviter les dégâts au bloc et pour assurer la meilleure durée de la batterie, conservez les blocs batteries hors de l'outil ou du chargeur dans un lieu frais et sec.

Remplissage de l'outil (Fig. F)



AVERTISSEMENT : ne pointez pas l'outil vers vous-même ou les autres.



AVERTISSEMENT : ne remplissez jamais l'outil de pointes si le déclencheur par contact ou la gâchette sont activés.



AVERTISSEMENT : retirez toujours le bloc-batterie avant de remplir ou de vider l'outil de pointes.



ATTENTION : gardez vos doigts éloignés de l'attache du pousseur afin d'éviter les blessures.



AVERTISSEMENT : le système de verrouillage de la gâchette doit toujours être bloqué pendant les réglages ou lorsque l'outil n'est pas utilisé.



AVERTISSEMENT : les attaches utilisées pour fixer des raccords métalliques doivent correspondre aux prescriptions du code de la construction en vigueur et elles doivent être installées conformément aux exigences législatives et aux spécifications du fournisseur de raccord métallique. Le non-respect de l'installation correcte des raccords peut engendrer des défaillances structurelles.

1. Retournez la cloueuse.
2. Faites glisser l'attache du pousseur à ressort **15** vers la base du magasin pour la bloquer en place.
3. Insérez les bandes de pointes dans la fente de remplissage du magasin, en vous assurant que les têtes des pointes s'alignent correctement avec l'ouverture de la fente. (Consultez la section **Fiche technique** pour connaître les tailles compatibles.)
4. En gardant vos doigts loin du rail, refermez le magasin en libérant l'attache du pousseur. Laissez doucement l'attache coulisser vers l'avant et s'engager dans la bande de pointes.

Vidage de l'outil



AVERTISSEMENT : le système de verrouillage de la gâchette doit toujours être bloqué pendant les réglages ou lorsque l'outil n'est pas utilisé.

1. Retirez la batterie de votre cloueuse.
2. Faites glisser l'attache du pousseur à ressort vers la base du magasin pour la bloquer en place.
3. Basculez l'outil vers le haut jusqu'à ce que la bande de pointes glisse librement hors du magasin.
4. Batterie retirée, vérifiez le nez afin de vous assurer qu'il ne reste aucune pointe.

REMARQUE : L'outil est équipé d'un aimant au niveau du nez, ce qui permet d'améliorer les performances de l'outil. En vidant l'outil, vérifiez toujours que des pointes ne sont pas retenues dans le nez aimanté.

Résumé Réglage de la vitesse (Fig. A, G, H)

Cette cloueuse est équipée d'un sélecteur de vitesse **3** qui permet de régler l'outil en fonction des matières.

Vitesse 1 : Matériaux tendres (béton à faible résistance/parpaing)

Vitesse 2 : Matériaux de dureté moyenne (béton à forte résistance)

Vitesse 3 : Matériaux durs (Structure acier)

Si les pointes ne sont pas enfoncées sur toute la profondeur à la vitesse 1, vous pouvez passer à la vitesse 2 ou 3 pour obtenir davantage de puissance d'entraînement.

AVIS : L'insertion de pointes à haute vitesse dans des matériaux tendres engendre une usure excessive de votre outil et peut provoquer des pannes précoces.

Réglage de la vitesse	Application	Longueur de pointe type
1	Fixation Acier/Bois dans du béton à faible résistance/matériau de maçonnerie (<4000 psi)	19-25 mm
2	Fixation Acier/Bois dans du béton à haute résistance (>4000 psi)	19-29 mm
3	Fixation Structure acier ; 2x4 dans du béton	13-57 mm



AVERTISSEMENT : les pointes doivent être insérées droites dans la matière. Ne penchez pas la cloueuse pendant le clouage. Consultez la Fig. H. La valeur de fixation augmente si l'outil est actionné perpendiculairement à l'ouvrage.

L'outil peut être actionné en poussant sur la gâchette **11** dans l'un des deux modes : mode séquentiel ou mode Cycle Rapide. Consultez la section **Sélection du mode** pour connaître les instructions détaillées sur la façon d'actionner l'outil dans chaque mode.

Sélection du mode (Fig. G)

Pour sélectionner le mode séquentiel, faites glisser le sélecteur de mode **4** de manière à afficher l'icône de la flèche seule (◄).

Pour sélectionner le mode séquentiel rapide (Cycle rapide), faites glisser le sélecteur de mode **4** de manière à afficher l'icône de la double flèche (◄◄).

REMARQUE : La durée de vie de la batterie en mode Cycle Rapide est plus courte qu'en mode séquentiel standard. En laissant l'outil en mode séquentiel standard, la durée de vie de la batterie est maximale.

Mode séquentiel

Le mode séquentiel est utilisé pour le clouage par intermittence. Il permet la plus grande durée de vie à la batterie.

1. À l'aide du sélecteur de mode **4**, sélectionnez le mode séquentiel.
2. Libérez le système de verrouillage de la gâchette **2**.
3. Poussez le déclencheur par contact **6** contre la surface de l'ouvrage.
4. Appuyez sur la gâchette **11** pour actionner l'outil.

5. Relâchez la gâchette et relevez la cloueuse de la surface de l'ouvrage.
6. Répétez les étapes 3 à 5 pour enfoncer la pointe suivante.

Mode Cycle rapide

En mode Cycle rapide, la vitesse de rotation du moteur est automatiquement rétablie après chaque entraînement de pointe afin de permettre un clouage rapide et répétitif. Même s'il permet d'entraîner plus de pointes en moins de temps, ce mode décharge la batterie plus rapidement.

1. À l'aide du sélecteur de mode **4**, sélectionnez le mode Cycle rapide.
2. Libérez le système de verrouillage de la gâchette **2**.
3. Poussez le déclencheur par contact **6** contre la surface de l'ouvrage.
4. Appuyez sur la gâchette **1** pour actionner l'outil.
5. Relâchez la gâchette et relevez la cloueuse de la surface de travail. **REMARQUE :** Le moteur revient à son régime maximum automatiquement sans avoir à appuyer le déclencheur par contact **6**.
6. Répétez les étapes 3 à 5 pour enfoncer la pointe suivante.

Dépannage Pointe/Attache



Pointe insérée correctement



Pointe insérée trop puissamment

BÉTON

La pointe ne tient pas dans le béton.

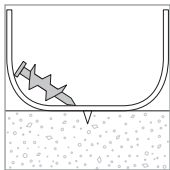

Cause :

- Béton trop dur/de trop haute résistance
- Agrégats durs ou trop présents dans le béton

Action :

- Utilisez des pointes plus courtes.
- Utilisez une vitesse plus importante.

La pointe ne s'enfonce pas suffisamment.

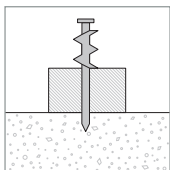

Cause :

- Pointe trop longue
- Vitesse trop faible

Action :

- Utilisez des pointes plus courtes.
- Utilisez une vitesse plus importante.

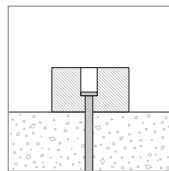

La pointe s'enfonce trop profondément.

Cause :

- Pointe trop petite pour l'opération
- Vitesse trop élevée

Action :

- Utilisez des pointes plus longues.
- Utilisez une vitesse plus faible

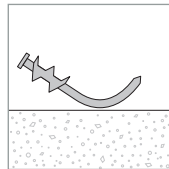

Les pointes plient.

Cause :

- Les pointes heurtent de trop gros agrégats à l'entrée
- Béton trop dur/de trop haute résistance
- Les pointes heurtent l'armature juste sous la surface

Action :

- Utilisez des pointes plus courtes.
- Assurez-vous que la cloueuse est bien perpendiculaire à la surface de l'ouvrage.
- Déplacez-vous de quelques centimètres et réessayez.

ACIER

Les pointes ne pénètrent pas la surface.

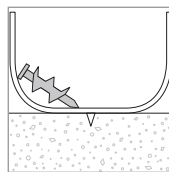

Cause :

- Vitesse trop faible
- Matériau trop dur pour le type de pointes

Action :

- Augmentez la vitesse de l'outil

Les pointes se cassent ou plient.

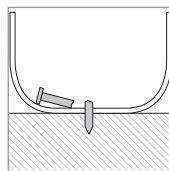

Cause :

- Pointe trop longue
- Vitesse trop faible
- Matériau trop dur pour le type de pointes

Action :

- Utilisez des pointes plus courtes.
- Utilisez une vitesse plus importante.

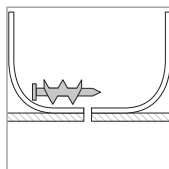

La pointe ne tient pas dans l'acier.

Cause :

- L'acier est trop fin

Action :

- Utilisez un autre moyen pour fixer la matière de base.

Éclairages/Voyants LED (Fig. A)

À l'avant de l'outil et de chaque côté du magasin se trouvent des voyants Batterie faible et Bourrage/Calage 9.

	<p>BATTERIE FAIBLE Remplacez la batterie par un bloc rechargé.</p>
	<p>BLOC CHAUD Laissez la batterie refroidir ou remplacez-la par un bloc froid.</p>
	<p>BOURRAGE/CALAGE Tournez le levier de libération de calage pour la libération. Consultez la section Réinitialisation après calage ou Retrait d'une pointe coincée.</p>
	<p>OUTIL CHAUD (Les deux LED clignotent) Laissez l'outil refroidir avant de continuer l'utilisation.</p>
 ou tout autre combinaison.	<p>ERREUR Réinitialiser l'outil en retirant et remettant en place le bloc batterie ou en le mettant hors tension, puis à nouveau sous tension. Si le code d'erreur persiste, portez l'outil dans un centre de service DEWALT autorisé.</p>

Réinitialisation après calage (Fig. I)

Si la cloueuse est utilisée dans des matériaux plus durs pour lesquelles toute la puissance disponible du moteur est utilisée pour enfoncer une attache, l'outil peut caler. Le mécanisme d'entraînement ne complète pas son cycle et le voyant Bourrage/Calage clignote. Tournez le levier de libération en cas de calage 8 sur l'outil pour libérer le mécanisme. **REMARQUE :** L'outil se désactive automatiquement et il ne peut pas être réinitialisé avant que le bloc-batterie ait été retiré puis réinséré. Si le mécanisme d'entraînement ne revient pas à sa position d'origine automatiquement, passez à la section **Retrait d'une pointe coincée**. Si l'appareil continue à caler, vérifiez le matériau et la longueur de l'attache pour vous assurer que l'application n'est pas trop exigeante. La cloueuse peut également surchauffer et avoir d'un délai pour refroidir avant de pouvoir être réutilisée.

Retrait d'une pointe coincée (Fig. A, J)



AVERTISSEMENT : afin de réduire le risque de blessure grave, débranchez le bloc-batterie de l'outil avant d'effectuer des réglages, de remplacer un accessoire, de procéder à des réparations ou de déplacer l'outil. Ces mesures préventives permettent de réduire tout risque de démarrage accidentel de l'outil.



ATTENTION : pendant que vous retirez une pointe coincée, N'orientez PAS la cloueuse, nez vers le haut ou pied de la batterie vers le haut. Le fait de positionner la cloueuse de cette façon augmente le risque que la pointe ou des morceaux de la pointe soit ingérés par la cloueuse. Si un morceau de pointe pénètre dans l'outil, la pointe peut être récupérée en retirant le cache du haut.

Si une pointe se trouve coincée dans le nez, suivez ces instructions pour la retirer, en ne pointant pas l'outil vers vous :

1. Retirez le bloc-batterie de l'outil et enclenchez le dispositif de verrouillage de la gâchette.
2. L'outil posé sur le côté, glissez l'attache du poussoir à ressort 15 vers la base du magasin pour la bloquer en place et retirez la bande de pointes.
3. Tournez le levier de libération du magasin 14 et le magasin 12 vers l'avant.
4. Retirez la pointe coincée/tordue à l'aide d'une pince si nécessaire. Le déclencheur par contact peut être retiré si nécessaire. Consultez la section **Remplacement du déclencheur par contact**.



ATTENTION : Si un morceau de pointe pénètre dans l'outil, la pointe peut être récupérée en retirant le cache du haut.

5. Si le mécanisme d'entraînement est en position basse, tournez le levier de libération en cas de calage au sommet de la cloueuse.
- REMARQUE :** Si le mécanisme d'entraînement ne revient pas en position initiale après avoir tourné le levier de libération en cas de calage, la réinitialisation manuelle de la lame à l'aide d'un tournevis long peut s'avérer nécessaire.
6. Remplacez le magasin en position sous le nez de l'outil et refermez le levier de libération du magasin.
7. Réinsérez le bloc-batterie.
- REMARQUE :** L'outil se désactive automatiquement et il ne peut pas être réinitialisé avant que le bloc-batterie ait été retiré puis réinséré.
8. Réinsérez les pointes dans le magasin (consultez la section **Remplissage de l'outil**).
9. Libérez l'attache du poussoir.
10. Libérez le système de verrouillage de la gâchette quand vous êtes prêt à poursuivre le clouage.

REMARQUE : Si des pointes se coincent fréquemment ou si le mécanisme d'entraînement ne se réinitialise pas, faites réparer l'outil dans un centre d'assistance DEWALT agréé.

Fonctionnement par temps froid

Si vous utilisez l'outil en cas de gel :

1. Maintenez l'outil au chaud autant que possible avant l'utilisation.
2. Actionnez l'outil 10 ou 15 fois dans une chute de bois avant l'intervention.

Fonctionnement par temps chaud

L'outil doit fonctionner normalement. Cependant, maintenez l'outil éloigné des rayons directs du soleil car la chaleur excessive peut détériorer les tampons et autres pièces en caoutchouc ce qui augmente leur maintenance.

MAINTENANCE

Votre outil électrique DEWALT a été conçu pour fonctionner longtemps avec un minimum de maintenance. Le fonctionnement continu et satisfaisant de l'outil dépendra d'une maintenance adéquate et d'un nettoyage régulier.

⚠ AVERTISSEMENT : pour réduire tout risque de dommages corporels graves, arrêter et déconnecter la batterie avant tout réglage ou avant de retirer ou installer toute pièce ou tout accessoire.
Tout démarrage accidentel pourrait causer des dommages corporels.

Le chargeur et le bloc batterie ne peuvent pas être réparés.

TABLEAU DE MAINTENANCE JOURNALIÈRE

ACTION	Nettoyez le magasin, le pousseur et le mécanisme du déclencheur par contact.
POURQUOI	Cela permet le fonctionnement sans entrave du magasin, de réduire l'usure et d'éviter le coincement des pointes.
COMMENT	Souffler de l'air comprimé est le moyen le plus efficace de nettoyer l'outil. L'utilisation d'huiles, de lubrifiants ou de solvants n'est pas recommandée car ces substances ont tendance à attirer les salissures et/ou à endommager les pièces en plastique de l'outil.
ACTION	Avant chaque utilisation, contrôlez que toutes les vis et fixations sont droites et en bon état.
POURQUOI	Permet d'éviter les coincements et les pannes précoces sur les pièces de l'outil.
COMMENT	Serrez les vis à l'aide d'une clé hexagonale ou d'un tournevis adapté.



Lubrification

AVIS : ne pulvérisez et n'appliquez **JAMAIS** aucun lubrifiant ou solvant de nettoyage à l'intérieur de l'outil. Cela peut nuire gravement à la durée de vie et aux performances de l'outil.



Les outils DEWALT sont correctement lubrifiés en usine et sont déjà prêts à l'emploi. Toutefois, il est recommandé d'apporter ou d'expédier l'outil une fois par an dans un centre d'assistance agréé pour un nettoyage et une inspection approfondis.



Entretien

⚠ AVERTISSEMENT : éliminer poussière et saleté du boîtier principal à l'aide d'air comprimé chaque fois que les orifices d'aération semblent s'encrasser. Porter systématiquement des lunettes de protection et un masque anti-poussières homologués au cours de cette procédure.

⚠ AVERTISSEMENT : ne jamais utiliser de solvants ou tout autre produit chimique décapant pour nettoyer les parties non métalliques de l'outil. Ces produits chimiques pourraient en attaquer les matériaux utilisés. Utiliser un chiffon humidifié avec de l'eau et un savon doux. Protéger l'outil de tout liquide et n'immerger aucune de ses pièces dans aucun liquide.

Accessoires en option

⚠ AVERTISSEMENT : comme les accessoires autres que ceux offerts par DEWALT n'ont pas été testés avec ce produit, leur utilisation avec cet appareil pourrait être dangereuse. Pour réduire tout risque de dommages corporels, seuls des accessoires DEWALT recommandés doivent être utilisés avec cet appareil.

Veuillez consulter votre revendeur pour plus d'informations sur les accessoires appropriés.

Remplacement du déclencheur par contact (Fig. K)

En fonction des interventions, il peut être souhaitable d'utiliser des déclencheurs par contact différents.

⚠ AVERTISSEMENT : Pour votre propre sécurité, lisez le manuel d'instructions de l'outil avant d'utiliser tout accessoire. Le non-respect de ces avertissements peut entraîner des blessures et de graves dégâts à l'outil et à l'accessoire. Lors de la révision de cet outil, n'utilisez que des pièces de rechange d'origine.

Pour remplacer le déclencheur par contact :

1. Appuyez sur le levier de libération du déclencheur par contact **5**.
2. Retirez le déclencheur par contact **6** du nez de l'outil.

- Maintenez enfoncé le levier de libération du déclencheur par contact
- Le repère d'alignement du déclencheur par contact pointant vers le haut, comme illustré par la Figure K, insérez le déclencheur par contact complètement dans le nez de l'outil.
- Relâchez le levier.

DCN8901 - Kit de remplacement de la lame d'entraînement (Fig. L, M, N)



AVERTISSEMENT : Pour votre propre sécurité, lisez le manuel d'instructions de l'outil avant d'utiliser tout accessoire. Le non-respect de ces avertissements peut entraîner de graves blessures et l'endommagement de l'outil et de l'accessoire. Pour réparer cet outil, n'utilisez que des pièces de rechange d'origine.

AVIS : pour plus de commodité et afin de pouvoir vérifier leur présence, toutes les pièces mécaniques du kit de remplacement du mécanisme d'entraînement sont indiquées.

Pour remplacer un mécanisme d'entraînement usé :

- À l'aide d'un tournevis Torx T-20, desserrez les quatre vis **18** des deux côtés de l'appareil.
- Retirez les quatre vis et le socle supérieur amovible **7**. Consultez la Figure L.
- Retirez le cache à l'extrémité du boîtier **19**. Consultez la Figure L.
- Poussez l'arrière du mécanisme d'entraînement **20** jusqu'à entendre un clic, puis poussez vers l'avant tout en le maintenant dans cette position jusqu'à ce qu'il passe la partie haute de l'amortisseur **22**.
- Retirez les tige de guidage **21**. Consultez la Figure M.
- Retirez l'ensemble de l'amortisseur supérieur.
- Soulevez l'arrière du mécanisme d'entraînement pour l'incliner avant de le sortir. Consultez la Figure N.
- Remplacez le mécanisme d'entraînement et respectez les étapes dans le sens inverse pour le remontage
- Assurez-vous que le nouveau mécanisme d'entraînement coulisse librement dans l'outil avant de terminer le montage.
- Réinstallez le mécanisme d'entraînement, les tiges de guidage, les amortisseurs, le cache en extrémité du boîtier et le socle supérieur amovible sur l'appareil. Il est important de tester l'alignement du mécanisme d'entraînement et du volant avant de revisser le cache en extrémité du boîtier sur l'appareil. Cette opération peut être effectuée en raccordant une batterie et en poussant, puis relâchant le nez de l'appareil contre un établi ou une surface dure. Cela démarrera la rotation du moteur.

REMARQUE : Lorsque le mécanisme d'entraînement et le volant sont correctement alignés, vous entendez le régime du moteur diminuer. Si le mécanisme d'entraînement et le volant ne sont pas correctement alignés, le moteur peut ne pas démarrer, il peut ralentir beaucoup plus rapidement que la normale avec un fort grincement provenant de l'appareil. Si cela se produit retirez et réinstallez le mécanisme

d'entraînement en vous assurant que les amortisseurs sont correctement en place.



AVERTISSEMENT : testez toujours l'appareil en projetant des pointes de 15, 20 ou 25 mm à la vitesse 1 dans une chute, afin de garantir que l'outil fonctionne correctement. Si l'outil ne fonctionne pas correctement, contactez immédiatement un centre d'assistance agréé DEWALT.

Protection de l'environnement



Tri sélectif. Les produits et batteries marqués de ce symbole ne doivent pas être jetés avec les déchets ménagers.

Les produits et batteries contiennent des matières qui peuvent être récupérées et recyclées afin de réduire la demande en matières premières. Veuillez recycler les produits électriques et les batteries conformément aux dispositions locales en vigueur. Pour plus d'informations, consultez le site www.2helpU.com.

Batterie rechargeable

Recharger cette batterie longue durée lorsqu'elle ne produira plus assez de puissance pour effectuer un travail qu'elle faisait facilement auparavant. En fin de vie utile, mettre la batterie au rebut conformément à la réglementation en matière d'environnement :

- Décharger complètement la batterie, puis la retirer de l'outil.
- Les cellules ion lithium sont recyclables. Les apporter au revendeur ou dans un centre de recyclage local. Les blocs batterie collectés seront recyclés ou mis au rebut correctement.

GUIDE DE DÉPANNAGE



AVERTISSEMENT : pour réduire tout risque de dommages corporels graves, arrêter et déconnecter la batterie avant tout réglage ou avant de retirer ou installer toute pièce ou tout accessoire. Tout démarrage accidentel pourrait causer des dommages corporels.

SYMPTÔME	CAUSE	SOLUTION
Le moteur ne fonctionne pas lorsque le déclencheur par contact est enfoncé	Système de verrouillage de la gâchette en position Verrouillé	Débloquez Le système de verrouillage de la gâchette.
	Système de verrouillage Tir à vide enclenché, ce qui bloque le mouvement du déclencheur par contact	Chargez davantage de pointes dans le magasin.
	L'outil a calé ce qui empêche le moteur de tourner	Tournez le levier de libération en cas de calage sur l'outil pour libérer le mécanisme. Si le mécanisme d'entraînement ne revient pas en place, retirez la batterie et poussez-le à la main jusqu'à sa position initiale.
	L'outil est chaud. (Contrôlez le voyant pour confirmer cet état.)	Laissez l'outil refroidir avant de poursuivre.
	La batterie est chaude. (Contrôlez le voyant pour confirmer cet état.)	Laissez la batterie refroidir ou remplacez-la par un bloc froid.
	Déclencheur par contact plié	Consultez un centre d'assistance agréé.
	Le moteur s'arrête au bout de 5 secondes	Fonctionnement normal, relâchez le déclencheur par contact et ré-enfoncez-le.
	Les bornes sont sales ou endommagées	Consultez un centre d'assistance agréé.
	Circuit électronique interne endommagé	Consultez un centre d'assistance agréé.
L'outil ne s'actionne pas (le moteur tourne mais n'éjecte pas les pointes)	Gâchette endommagée	Consultez un centre d'assistance agréé.
	Système de verrouillage Tir à vide enclenché, ce qui bloque le mouvement du déclencheur par contact	Chargez davantage de pointes dans le magasin.
	Batterie faible ou endommagée	Vérifiez le niveau de charge si le bloc indique l'état de charge. Rechargez ou remplacez le bloc-batterie si nécessaire.
	La pointe coincée ou la lame d'entraînement n'est pas revenue en position initiale	Retirez la batterie, retirez la pointe coincée, actionnez le levier de libération en cas de calage (poussez vers le haut le mécanisme d'entraînement à la main si nécessaire), réinstallez le bloc-batterie.
	Mécanisme d'entraînement endommagé	Remplacez le mécanisme d'entraînement à l'aide d'un kit.
Le moteur démarre, mais fait beaucoup de bruit	Mécanisme interne coincé	Consultez un centre d'assistance agréé.
	Circuit électronique interne endommagé	Consultez un centre d'assistance agréé.
Le mécanisme d'entraînement reste coincé en position basse	Pointe coincée et mécanisme d'entraînement bloqué en position basse	Utilisez le levier de libération en cas de calage, retirez les pointes coincées et ramenez le mécanisme d'entraînement en place à la main, si nécessaire.
	Mécanisme d'entraînement endommagé	Remplacez le mécanisme d'entraînement à l'aide d'un kit.
	Débris présents dans le nez	Nettoyez la zone du nez et vérifiez attentivement l'absence de petites chutes de pointes cassées dans le rail. Consultez la section Retrait d'une pointe coincée.
	Mécanisme d'entraînement endommagé ou usé	Remplacez le mécanisme d'entraînement à l'aide d'un kit.

SYMPTÔME	CAUSE	SOLUTION
L'outil fonctionne, mais n'entraîne pas complètement les attaches	Mauvais réglage de la vitesse.	Réglez la vitesse correctement.
	L'outil n'est pas suffisamment appuyé contre l'ouvrage	Appuyez suffisamment fort sur l'outil pour le maintenir fermement contre l'ouvrage. Consultez le manuel d'utilisation.
	Matériau et longueur d'attache	Si l'appareil continue à caler (vous forçant à tourner le levier de libération en cas de calage), choisissez le matériau et la longueur d'attache appropriés pour que l'application ne soit pas trop exigeante.
	Utilisation d'une vitesse mal adaptée	Si vous essayez d'enfoncer des pointes dans des matières trop dures ou des pointes trop longues dans du bois tendre à la vitesse 1, utilisez alors la vitesse 2.
	Extrémité du mécanisme d'entraînement endommagé ou usé	Remplacez le mécanisme d'entraînement à l'aide d'un kit.
L'outil fonctionne, mais aucune pointe n'est entraînée	Mécanisme d'actionnement endommagé	Consultez un centre d'assistance agréé.
	Pas de pointes dans le magasin	Remplissez le magasin de pointes.
	Taille et angle de pointes incorrectes	N'utilisez que les pointes recommandées. Consultez la section Fiche technique .
	Débris présents dans le nez	Nettoyez la zone du nez et vérifiez attentivement l'absence de petites chutes de pointes cassées dans le rail.
	Débris présents dans le magasin	Nettoyez le magasin
	Mécanisme d'entraînement endommagé ou usé	Remplacez le mécanisme d'entraînement à l'aide d'un kit.
	Magasin usé	Remplacez le magasin. Consultez un centre d'assistance agréé.
Ressort du poussoir endommagé	Remplacez le ressort. Consultez un centre d'assistance agréé.	
Pointe coincée	Taille et angle de pointes incorrectes	N'utilisez que les pointes recommandées. Consultez la section Fiche technique .
	Le magasin a mal été refixé après la suppression d'une bourrage ou une inspection	Assurez-vous que le magasin est correctement fermé.
	Mécanisme d'entraînement endommagé ou usé	Remplacez le mécanisme d'entraînement.
	Matériau et longueur d'attache	Si l'appareil continue à caler (vous forçant à tourner le levier de libération en cas de calage), choisissez la matière et la longueur d'attache appropriées pour ne pas trop solliciter l'outil.
	Débris présents dans le nez	Nettoyez la zone du nez et vérifiez attentivement l'absence de petites chutes de pointes cassées dans le rail.
	Ressort du poussoir endommagé	Remplacez le ressort. Consultez un centre d'assistance agréé.
	Le verrouillage Tir à vide s'enclenche quand il ne reste plus que 2 à 4 pointes dans le magasin et que l'utilisateur applique une force excessive sur le déclencheur par contact ce qui débloque le verrouillage	Chargez davantage de pointes dans le magasin pour désenclencher le verrouillage Tir à vide.
	L'outil n'est pas encore rodé	Les outils neufs peuvent avoir besoin d'une période de rodage de 100 à -500 pointes pour que les différentes pièces s'harmonisent et s'adaptent les unes aux autres. Enfoncez des pointes plus courtes durant cette période si vous rencontrez des difficultés à enfoncer les pointes sur toute leur longueur.
	Utilisation d'une vitesse mal adaptée	Si vous essayez d'enfoncer des pointes dans des matières trop dures ou des pointes trop longues dans du bois tendre à la vitesse 1, utilisez alors la vitesse 2 ou 3.
	Magasin usé	Remplacez le magasin. Consultez un centre d'assistance agréé.
La lame d'entraînement ne coulisse pas librement vers l'arrière ou l'avant le long de la trajectoire de projection	La lame d'entraînement est tordue	Remplacez le mécanisme d'entraînement.

CHIODATRICE PER CALCESTRUZZO CORDLESS

DCN890

Congratulazioni!

Per aver scelto un apparato DEWALT. Gli anni di esperienza, lo sviluppo e l'innovazione meticolosi del prodotto fanno di DEWALT uno dei partner più affidabili per gli utilizzatori di apparati elettrici professionali.

Dati Tecnici

		DCN890
Tensione	V_{DC}	18
Tipo		1
Tipo di batterie		Li-Ion
Angolo caricatore		15
Capacità di carico		fino a 33 perni
Lunghezza dei chiodi	mm	13-57
Spessore dei chiodi	mm	2,6-3,7
Peso (senza blocco batteria)	kg	4,2
Valori di rumorosità e valori di vibrazione (somma vettore triassiale) secondo EN60745-2-16		
L_{PA} (livello pressione sonora delle emissioni)	dB(A)	88,5
L_{WA} (livello potenza sonora)	dB(A)	97,5
K (incertezza per il livello sonoro dato)	dB(A)	3,5
Valore di emissione delle vibrazioni a_{H1} =	m/s^2	2,8
Incertezza K =	m/s^2	1,5

Il livello di emissione di vibrazioni indicato in questo foglio informativo è stato misurato in base al test standard indicato nella normativa EN60745 e può essere utilizzato per confrontare vari apparati fra di loro. Può essere utilizzato per una valutazione preliminare dell'esposizione.

AVVERTENZA: il livello di emissioni delle vibrazioni riportato è relativo alle applicazioni principali dell'apparato. Tuttavia, se l'apparato viene utilizzato per applicazioni diverse, con diversi accessori, o non riceve adeguata manutenzione, il valore delle emissioni di vibrazioni può essere differente. Ciò potrebbe aumentare sensibilmente il livello di esposizione durante il periodo di utilizzo complessivo.

Una stima del livello di esposizione alle vibrazioni deve anche considerare i momenti in cui l'apparato è spento o quando è acceso ma non viene utilizzato. Ciò potrebbe ridurre sensibilmente il livello di esposizione durante il periodo di utilizzo complessivo.

È necessario identificare ulteriori misure di sicurezza per proteggere l'operatore dagli effetti delle vibrazioni. Per esempio: eseguire una manutenzione adeguata dell'apparato e degli accessori, evitare il raffreddamento delle mani, organizzare il lavoro.

Dichiarazione di conformità CE

Direttiva Macchine



Chiodatrice per calcestruzzo cordless DCN890

DEWALT dichiara che i prodotti qui descritti nei **Dati tecnici** sono conformi alle normative:

2006/42/CE, EN60745-1:2009+A11:2010, EN60745-2-16:2010.

Questi prodotti sono anche conformi alla Direttiva 2014/30/UE e 2011/65/UE. Per ulteriori informazioni, contattare DEWALT all'indirizzo seguente o vedere sul retro del manuale.

Il firmatario è responsabile della compilazione del documento tecnico e rende questa dichiarazione per conto di DEWALT.

Markus Rompel

Direttore Progettazione
DEWALT, Richard-Klinger-Strasse 11,
D-65510, Idstein, Germania

26.01.2017



AVVERTENZA: per ridurre il rischio di lesioni, leggere attentamente il manuale di istruzioni.

Definizioni: linee guida per la sicurezza

Le definizioni seguenti descrivono il livello di criticità di ciascuna indicazione. Leggere il manuale e prestare attenzione ai seguenti simboli.



PERICOLO: indica una situazione di pericolo imminente che, se non viene evitata, **provoca il decesso o lesioni personali gravi.**



AVVERTENZA: indica una situazione potenzialmente pericolosa che, se non viene evitata, **può provocare il decesso o lesioni personali gravi.**



ATTENZIONE: indica una situazione potenzialmente pericolosa che, se non viene evitata, **può provocare lesioni personali di entità lieve o moderata.**

AVVISO: indica una situazione **non in grado di causare lesioni personali ma che, se non evitata, potrebbe provocare danni materiali.**



Segnala il pericolo di scosse elettriche.



Segnala rischio di incendi.

Batterie				Caricatori/Tempi di Ricarica (Minuti)					
DCN890	V _{DC}	Ah	Peso kg	DCB107	DCB113	DCB115	DCB118	DCB132	DCB119
DCB546	18/54	6,0/2,0	1.05	270	140	90	60	90	X
DCB547	18/54	9,0/3,0	1.25	420	220	140	85	140	X
DCB181	18	1,5	0,35	70	35	22	22	22	45
DCB182	18	4,0	0,61	185	100	60	60	60	120
DCB183/B	18	2,0	0,40	90	50	30	30	30	60
DCB184/B	18	5,0	0,62	240	120	75	75	75	150
DCB185	18	1,3	0,35	60	30	22	22	22	X
DCB187	18	3,0	0,48	140	70	45	45	45	90

Avvertenze generali di sicurezza per apparati elettrici



AVVERTENZA: leggere attentamente tutte le avvertenze e le istruzioni. La mancata osservanza delle istruzioni seguenti può causare scossa elettrica, incendio e/o gravi lesioni personali.

CONSERVARE LE AVVERTENZE E LE ISTRUZIONI PER RIFERIMENTI FUTURI

Il termine "apparato elettrico" utilizzato nelle avvertenze fa riferimento sia agli apparati alimentati a corrente (con cavo elettrico), sia a quelli a batteria (senza cavo).

1) Sicurezza Dell'area di Lavoro

- Mantenere l'area di lavoro pulita e ben illuminata.**
Gli ambienti disordinati o scarsamente illuminati favoriscono gli incidenti.
- Non azionare gli apparati in ambienti con atmosfera esplosiva, come quelli in presenza di liquidi, gas o polveri infiammabili.** Gli apparati elettrici creano scintille che possono incendiare le polveri o i fumi.
- Durante l'uso di un apparato elettrico, tenere lontani i bambini e chiunque si trovi nelle vicinanze.** Le distrazioni possono provocare la perdita di controllo.

2) Sicurezza Elettrica

- Le spine dell'apparato elettrico devono essere adatte alla presa di alimentazione. Non modificare la spina in alcun modo. Non collegare un adattatore alla spina di un apparato elettrico dotato di scarico a terra.** Per ridurre il rischio di scossa elettrica evitare di modificare le spine e utilizzare sempre le prese appropriate.
- Evitare il contatto con superfici collegate con la terra, quali tubature, termosifoni, fornelli e frigoriferi.** Se il proprio corpo è collegato con la terra, il rischio di scossa elettrica aumenta.
- Non esporre gli apparati elettrici alla pioggia o all'umidità.** Se l'acqua entra nell'apparato elettrico aumenta il rischio di scossa elettrica.
- Non utilizzare il cavo elettrico in modo improprio. Non utilizzare mai il cavo per spostare, tirare o scollegare l'apparato elettrico. Tenere il cavo elettrico lontano da fonti di calore, olio,**

bordi taglienti o parti in movimento. Se il cavo è danneggiato o impigliato, il rischio di scossa elettrica aumenta.

- Quando l'apparato elettrico viene impiegato all'aperto, utilizzare unicamente cavi di prolunga previsti per esterni.** L'uso di un cavo elettrico adatto ad ambienti esterni riduce il rischio di scossa elettrica.
- Se è non è possibile evitare l'uso di un apparato elettrico in ambienti umidi, usare una fonte di corrente protetta da un interruttore differenziale (salvavita).** L'uso di un interruttore differenziale riduce il rischio di scossa elettrica.

3) Sicurezza Personale

- Quando si utilizza un apparato elettrico evitare di distrarsi. Prestare attenzione a quello che si sta facendo e utilizzare il buon senso. Non utilizzare l'apparato elettrico quando si è stanchi o sotto l'effetto di droghe, alcool o medicinali.** Un solo attimo di distrazione durante l'uso di tali apparati potrebbe provocare gravi lesioni personali.
- Indossare abbigliamento di protezione adeguato. Utilizzare sempre protezioni oculari.** L'uso di abbigliamento di protezione quali mascherine antipolvere, scarpe antinfortunistiche antiscivolo, caschi di sicurezza o protezioni uditive, in condizioni opportune consente di ridurre le lesioni personali.
- Evitare avvii involontari. Assicurarsi che l'interruttore sia in posizione di spento prima inserire l'alimentazione elettrica e/o il blocco batteria e prima di afferrare o trasportare l'apparato.** Il trasporto di apparati elettrici tenendo il dito sull'interruttore o quando sono collegati alla rete elettrica con l'interruttore nella posizione di accesso provoca incidenti.
- Prima di accendere l'apparato elettrico, rimuovere eventuali chiavi o utensili di regolazione.** Un utensile di regolazione o una chiave fissati su una parte rotante dell'apparato elettrico possono provocare lesioni personali.
- Non sporgersi. Mantenere sempre una buona stabilità al suolo ed equilibrio.** Ciò consente un migliore controllo dell'apparato nelle situazioni impreviste.

- f) **Indossare vestiario adeguato. Non indossare abiti lenti o gioielli. Tenere capelli, vestiti e guanti lontano dalle parti in movimento.** Abiti lenti, gioielli o capelli lunghi possono impigliarsi nelle parti in movimento.
- g) **Se i dispositivi sono forniti di collegamento con l'attrezzatura di aspirazione e raccolta delle polveri, assicurarsi che siano collegati e utilizzati correttamente.** La raccolta delle polveri può ridurre i pericoli legati a queste ultime.

4) Uso e Manutenzione Dell'apparato Elettrico

- a) **Non forzare l'apparato. Utilizzare un apparato adatto al lavoro da eseguire.** L'apparato lavora meglio e con maggior sicurezza se utilizzato secondo quanto è stato previsto.
- b) **Non utilizzare l'apparato se l'interruttore non permette l'accensione o lo spegnimento.** Qualsiasi apparato elettrico che non possa essere controllato tramite l'interruttore è pericoloso e deve essere riparato.
- c) **Staccare la spina dall'alimentazione elettrica e/o il blocco batteria dell'apparato elettrico prima di effettuare qualsiasi tipo di regolazione, prima di cambiare gli accessori o di ripararlo.** Queste misure di sicurezza preventive riducono il rischio di azionare l'apparato accidentalmente.
- d) **Riporre gli apparati non utilizzati fuori dalla portata dei bambini ed evitarne l'uso da parte di persone che hanno poca familiarità con l'apparato elettrico e con le presenti istruzioni.** Gli apparati elettrici sono pericolosi in mano a persone inesperte.
- e) **Eseguire una manutenzione adeguata degli apparati elettrici. Verificare il cattivo allineamento e inceppamento di parti mobili, la rottura di componenti e ogni altra condizione che possa influire sul funzionamento degli apparati. Se danneggiato, far riparare l'apparato elettrico prima dell'uso.** Molti incidenti sono provocati da apparati elettrici su cui non è stata effettuata la corretta manutenzione.
- f) **Tenere gli utensili da taglio affilati e puliti.** La manutenzione corretta degli utensili da taglio con bordi affilati riduce le probabilità di inceppamento e ne facilita il controllo.
- g) **Utilizzare l'apparato elettrico, gli accessori, le punte ecc., rispettando le presenti istruzioni e tenendo in considerazione le condizioni di funzionamento e il lavoro da eseguire.** L'utilizzo dell'apparato elettrico per impieghi diversi da quelli previsti può provocare situazioni di pericolo.

5) Uso e Manutenzione Della Batteria

- a) **Ricaricare l'apparato esclusivamente con il caricabatteria specificato dal produttore.** Un caricabatteria adatto a un determinato tipo di batteria può provocare il rischio di incendio se utilizzato con un pacco batteria differente.

- b) **Gli apparati elettrici vanno usati esclusivamente con i pacchi batteria specificatamente indicati.** L'utilizzo di ogni altro pacco batteria crea rischio di lesioni e d'incendio.
- c) **Se il pacco batteria non è utilizzato tenerlo lontano da oggetti di metallo come fermagli, monete, chiavi, chiodi, viti o altri piccoli oggetti metallici che possono provocare un contatto dei terminali.** Il corto circuito dei terminali della batteria può provocare ustioni o un incendio.
- d) **In condizioni di uso eccessivo è possibile che la batteria espella del liquido; evitarne il contatto. In caso di contatto, sciacquare abbondantemente con acqua. Se il liquido viene a contatto con gli occhi, consultare un medico** il liquido emesso dalla batteria può causare irritazioni o ustioni.

6) Assistenza

- a) **L'apparato elettrico deve essere riparato da personale qualificato, che utilizzi ricambi originali identici alle parti da sostituire.** In questo modo viene garantita la sicurezza dell'apparato elettrico.

Avvertenze di sicurezza per chiodatrici

- **Presumere sempre che la sparapunti sia carica.** Se non si presta attenzione quando si maneggia la chiodatrice è possibile sparare inavvertitamente dei chiodi/punti e provocare lesioni a persone.
- **Non puntare l'elettrotensile verso se stessi o altri astanti nelle vicinanze.** Attivando inavvertitamente l'utensile è possibile sparare chiodi/punti e provocare lesioni.
- **Non attivare l'elettrotensile a meno che non sia appoggiato in modo ben saldo contro il pezzo.** Se l'elettrotensile non è a contatto del pezzo, il punto potrebbe non raggiungere il bersaglio.
- **Scollegare l'elettrotensile dalla presa di corrente se un punto si inceppa al suo interno.** La chiodatrice può essere attivata inavvertitamente se si rimuove il chiodo/punto inceppato quando è collegata alla presa.

Altre avvertenze di sicurezza per chiodatrici



AVVERTENZA: durante l'utilizzo di qualsiasi chiodatrice, tutte le misure di sicurezza, come illustrato di seguito, devono essere seguite per evitare il rischio di morte o lesioni gravi. Leggere attentamente tutte le istruzioni prima di utilizzare l'utensile.

- **Sostenere l'apparato con supporti aventi superfici isolanti quando si eseguono lavorazioni in cui il perno potrebbe toccare cavi elettrici nascosti.** In caso di contatto con una linea sotto tensione le parti metalliche dell'apparato vengono sottoposte a tensione provocando una scossa elettrica.
- **Indossare sempre otoprotezioni adeguate e altre forme di protezione durante l'uso.** In determinate condizioni di utilizzo prolungato, il rumore proveniente da questo prodotto potrebbe contribuire alla perdita dell'udito.

- **Scollare il pacco batteria dall'utensile quando non è in uso.** Rimuovere sempre il pacco batteria e rimuovere i chiodi/punti dal caricatore prima di lasciare la zona di lavoro o passare l'utensile ad un altro operatore. Non trasportare l'utensile in un'altra zona di lavoro in cui il cambio di posizione implica l'uso di ponteggi, scale, scale a pioli e simili, con il pacco batteria collegato. Non effettuare regolazioni, eseguire la manutenzione o rimuovere chiodi/punti inceppati mentre la batteria è inserita.
 - **Utilizzare sempre il blocco a grilletto quando l'utensile non serve per un uso immediato.** L'utilizzo del blocco a grilletto impedisce l'avvio accidentale.)
 - **Non rimuovere o manomettere, o comunque rendere inutilizzabili l'utensile, il grilletto o il blocco a grilletto.** Non fissare con un nastro o legare il grilletto in posizione ON. Non rimuovere la molla dall'interruttore di contatto. Controllare quotidianamente il libero movimento del grilletto. Potrebbe verificarsi un avvio incontrollato.
 - **Ispezionare l'utensile prima dell'uso. Non utilizzare un utensile se qualsiasi parte dell'utensile, del grilletto o del blocco a grilletto risulta inutilizzabile, scollegata, alterata o malfunzionante.** Le parti danneggiate o mancanti devono essere riparate o sostituite prima dell'uso. Fare riferimento a **Manutenzione**.
 - **Non alterare o modificare l'apparato in alcun modo.**
 - **Presumere sempre che la sparapunti sia carica.**
 - **Non puntare l'apparato contro collaboratori o se stessi in qualsiasi momento. Niente scherzi! Lavorate in modo sicuro! Rispettare l'apparato come uno strumento di lavoro.**
 - **Durante l'uso di un apparato elettrico, tenere lontani gli astanti, i bambini e chiunque si trovi nelle vicinanze.** Le distrazioni possono provocare la perdita di controllo. Quando l'elettroscopio non viene usato, deve essere conservato in un luogo sicuro e fuori dalla portata dei bambini.
 - **Non sporgersi troppo.** Mantenere sempre un appoggio e un equilibrio adeguati. La perdita di equilibrio può causare lesioni alla persona.
 - **Utilizzare l'apparato esclusivamente per la sua destinazione d'uso. Non sparare chiodi/punti all'aria aperta o in qualsiasi materiale troppo duro per essere penetrato dal perno. Non utilizzare il corpo dell'apparato o il tappo superiore come martello. I perni sparati possono seguire un percorso inaspettato e causare lesioni.**
 - **Tenere sempre le dita lontano dall'interruttore di contatto per evitare lesioni dovute al rilascio accidentale del perno.**
 - **Fare riferimento alle sezioni Manutenzione e Riparazioni per informazioni dettagliate sulla corretta manutenzione dell'apparato.**
 - **Utilizzare sempre l'apparato in una zona pulita e illuminata.** Assicurarsi che la superficie di lavoro sia priva di detriti e fare attenzione a non perdere l'equilibrio quando si lavora in ambienti sopraelevati, come i tetti.
 - **i dispositivi di fissaggio devono essere inseriti direttamente nel materiale.** Non inclinare la chiodatrice durante l'inserimento di elementi di fissaggio. Possono verificarsi lesioni personali dovute al rimbalzo o all'inceppamento dei perni.
 - **Tenere le mani e le parti del corpo lontano dalla zona di lavoro immediata.**
- ⚠ AVVERTENZA:** Per evitare lesioni tenere mani e corpo lontano dalla zona di scarico anteriore dell'apparato.
- **Non utilizzare l'apparato in presenza di polveri infiammabili, gas o vapori.** Questo apparato genera scintille che possono incendiare gas o polveri provocando un'esplosione. Anche l'inserimento di un perno in un altro perno può generare una scintilla.
 - **Tenere il viso e le parti del corpo lontano dal retro del tappo dell'apparato quando si lavora in spazi ristretti.** Il rinculo improvviso può causare un urto al corpo, specialmente durante l'inserimento di chiodi in materiali duri o spessi.
 - **Afferrare saldamente l'apparato per mantenere il controllo, facendo sì che l'apparato indietreggi dalla superficie di lavoro durante l'inserimento del chiodo.**
 - **Prestare attenzione allo spessore del materiale quando si utilizza la chiodatrice.** Un perno sporgente può causare lesioni.
 - **Non inserire i perni alla cieca in pareti, pavimenti o altre superfici di lavoro.** Gli elementi di fissaggio inseriti in fili elettrici sotto tensione, tubi idraulici, o altri tipi di ostruzioni possono provocare lesioni.
 - **Quando si utilizza un apparato elettrico evitare di distrarsi. Prestare attenzione a quello che si sta facendo e utilizzare il buon senso. Non utilizzare l'apparato quando si è stanchi o sotto l'effetto di droghe, alcool o medicinali.** Un solo attimo di distrazione durante l'uso di tali elettroscopi potrebbe provocare gravi lesioni personali
- ## Rischi residui
- Malgrado l'applicazione delle principali regole di sicurezza e l'implementazione di dispositivi di sicurezza, alcuni rischi residui non possono essere evitati. Questi sono:
- Menomazioni uditive.
 - Rischio di lesioni personali causati da schegge volanti.
 - Rischio di bruciature causate da parti che si arrovantano durante la lavorazione.
 - Rischio di lesioni personali causate dall'utilizzo prolungato.
- ## Sicurezza elettrica
- Il motore elettrico è stato progettato per essere alimentato con un solo livello di tensione. Verificare sempre che la tensione del pacco batteria corrisponda alla tensione della targhetta. Assicurarsi anche che la tensione del caricabatterie corrisponda a quella di rete.
-  L'apparato DeWALT possiede doppio isolamento secondo la normativa EN60335, perciò non è necessario il collegamento a terra.

Se il cavo di alimentazione è danneggiato, deve essere sostituito con un cavo appositamente realizzato, disponibile tramite la rete di assistenza DEWALT.

CH Per la sostituzione del cavo di alimentazione, utilizzare sempre la spina di tipo prescritto.

Tipo 11 per la classe II
(doppio isolamento) – utensili elettrici

Tipo 12 per la classe I
(messa a terra) – utensili elettrici

CH Gli apparecchi portatili, utilizzati in ambiente esterno, devono essere collegati ad un interruttore differenziale.

Utilizzo di un cavo di prolunga

Non si dovrebbe mai utilizzare un cavo di prolunga se non assolutamente necessario. Utilizzare un cavo di prolunga omologato, adatto alla presa di ingresso del caricabatterie (vedere i **Dati tecnici**). La sezione minima del conduttore è 1 mm² e la lunghezza massima è 30 m.

Se si utilizza un cavo in bobina, srotolarlo completamente.

CONSERVARE QUESTE ISTRUZIONI

Caricabatterie

I caricabatteria DEWALT non richiedono alcuna regolazione e sono progettati per funzionare nel modo più semplice possibile.

Istruzioni di sicurezza importanti per tutti i caricabatteria

CONSERVARE LE PRESENTI ISTRUZIONI: il presente manuale contiene importanti istruzioni di sicurezza e di funzionamento per caricabatterie compatibili (vedere **Dati tecnici**).

- **Prima di utilizzare il caricatore, leggere tutte le istruzioni e gli avvertimenti contrassegnati sul caricatore, la batteria e il prodotto che funziona con la batteria.**



AVVERTENZA: rischio di scossa elettrica. Non far penetrare alcun liquido dentro al caricabatterie. Pericolo di scossa elettrica.



AVVERTENZA: consigliamo l'utilizzo di un dispositivo di corrente residua con una corrente nominale residua di 30mA o inferiore.



ATTENZIONE: rischio di incendio. Per ridurre il rischio di lesioni, caricare solamente batterie ricaricabili DEWALT. Tipi diversi di batterie potrebbero scoppiare provocando lesioni personali e danni.



ATTENZIONE: i bambini devono essere sorvegliati per assicurarsi che non giochino con l'apparecchio.

AVVISO: in determinate condizioni, con il caricatore inserito nella presa di corrente, i contatti di carica esposti all'interno del caricabatterie possono essere circuitati da materiale estraneo. Materiali estranei di natura conduttiva quali, a titolo esemplificativo, ma non esaustivo, lana d'acciaio, fogli di alluminio o qualsiasi accumulo di particelle metalliche devono essere tenuti lontano dalle cavità del caricabatterie. Staccare sempre il caricabatterie dalla presa quando il pacco batteria non è in sede. Staccare il caricabatterie dalla presa prima di cominciare a pulirlo.

- **NON provare a caricare il pacco batterie con qualsiasi altro caricabatteria diverso da quelli di questo manuale.** Il caricabatterie e il pacco batteria sono progettati specificatamente per lavorare insieme.
- **Questi caricabatteria non sono previsti per alcun altro utilizzo diverso dal caricare le batterie ricaricabili DEWALT.** Ogni utilizzo diverso comporta rischio di incendio, scossa elettrica o folgorazione.
- **Non esporre il caricabatteria a pioggia o neve.**
- **Per staccare dalla presa il caricabatterie, tirare la spina e non il cavo.** Ciò riduce il rischio che si danneggino entrambi.
- **Assicurarsi che il cavo sia posto in modo da non essere calpestato, non faccia inciampare o altro che lo possa danneggiare o sollecitare.**
- **Non utilizzare un cavo di prolunga se non è strettamente necessario.** L'utilizzo di cavi di prolunga non idonei può dar luogo a rischio di incendio, scossa elettrica o folgorazione.
- **Non mettere alcun oggetto sopra il caricabatteria e non appoggiare il caricabatteria su superfici morbide che potrebbero bloccare le fessure di ventilazione e causare calore interno eccessivo.** Tenere il caricabatteria lontano da qualsiasi fonte di calore. Il caricabatteria viene ventilato con le fessure sopra e sotto l'alloggiamento.
- **Non lavorare con un caricabatteria che abbia il cavo o la spina danneggiati**—farli sostituire immediatamente.
- **Non azionare il caricabatteria se ha preso un forte colpo, è caduto o è stato danneggiato in qualche altro modo.** Portarlo in un centro di assistenza autorizzato.
- **Non smontare il caricabatteria; quando è necessaria assistenza o riparazione, portarlo in un centro di assistenza autorizzato.** Un montaggio sbagliato comporta il rischio di scossa elettrica, folgorazione o incendio.
- **Nel caso in cui il cavo di alimentazione fosse danneggiato, è necessario farlo sostituire immediatamente dal produttore, o dal suo agente o da persone qualificate per evitare pericoli.**
- **Staccare il caricabatterie dalla presa prima di qualsiasi tipo di pulizia.** Ciò riduce il rischio di scossa elettrica. La rimozione del pacco batteria non riduce tale rischio.
- **Non tentare MAI di collegare fra loro 2 caricabatteria.**
- **Il caricabatteria è progettato per funzionare con la corrente elettrica da 230V standard di rete. Non tentare di utilizzarlo con una tensione diversa.** Ciò non vale per i caricabatteria da veicolo.

Caricamento di una batteria (Fig. B)

1. Collegare il caricatore ad una presa adatta prima di inserire il gruppo batterie.
2. Inserire il pacco batteria **10** nel caricabatteria, assicurandosi che sia completamente posizionato nel caricabatteria. La luce rossa (in carica) lampeggia ripetutamente, indicando che è iniziato il processo di carica.
3. Il completamento della carica sarà indicato dalla luce rossa che rimane continuamente accesa. Il pacco batteria è completamente carico e può essere utilizzato in questo momento o lasciato nel caricabatterie. Per rimuovere il

pacco batteria dal caricabatterie, premere e tenere premuto il pulsante di sblocco della batteria **11** sul pacco batteria.

NOTA: Per garantire la massima prestazione e durata delle batterie Li-Ion, caricare completamente il pacco batteria prima di utilizzarlo per la prima volta.

Funzionamento del caricabatterie

Consultare gli indicatori sottostanti per lo stato di carica del pacco batteria.

Indicatori di carica	
	in carica
	carica completa
	ritardo per pacco caldo/freddo*

*La spia rossa continuerà a lampeggiare, ma una spia dell'indicatore gialla sarà illuminata durante questa operazione. Una volta che la batteria avrà raggiunto una temperatura adeguata, la spia gialla si spegnerà e il caricabatteria riprenderà la procedura di caricamento.

I caricabatteria compatibili non caricheranno un pacco batteria difettoso. Il caricabatteria indicherà una batteria difettosa non illuminandosi o visualizzando un motivo lampeggiante con la dicitura pacco batteria o caricabatteria difettoso.

NOTA: questo potrebbe anche indicare un problema del caricabatteria.

Se il caricabatteria indica un problema, portare il caricatore e il pacco batteria presso un centro di assistenza autorizzato per essere testati.

Ritardo pacco caldo/freddo

Quando il caricabatteria rileva una batteria troppo calda o troppo fredda avvia automaticamente un ritardo pacco caldo/freddo, sospendendo il caricamento finché la batteria non ha raggiunto la temperatura appropriata. Il caricabatteria quindi passa automaticamente alla modalità di caricamento del pacco. Questa funzione garantisce la massima durata della batteria.

Un pacco batteria freddo si caricherà a una velocità più lenta rispetto a un pacco batteria caldo. Il pacco batteria si caricherà a una velocità rallentata per tutto il ciclo di caricamento e non tornerà alla velocità di caricamento massima anche se la batteria si scalda.

Il caricabatteria DCB118 è dotato di una ventola interna progettata per raffreddare il pacco batterie. La ventola si accende automaticamente quando il pacco batteria necessita di essere raffreddato. Non utilizzare mai il caricabatteria se la ventola non funziona correttamente o se le aperture di ventilazione sono bloccate. Non permettere a corpi estranei di entrare all'interno del caricabatteria.

Sistema di protezione elettronico

Gli apparati XR Li-Ion (agli ioni di litio) sono progettati con un sistema di protezione elettronico che salvaguarda la batteria da sovraccarico, surriscaldamento o scaricamento completo.

L'apparato si spegnerà automaticamente se dovesse scattare il Sistema di Protezione Elettronico. In tal caso,

riporre la batteria agli ioni di litio sul caricatore finché non è completamente carica.

Montaggio a parete

Questi caricabatterie sono progettati per essere montabili a parete o per sedersi in posizione verticale su un piano o una superficie di lavoro. Durante il montaggio a parete, individuare il caricabatteria a portata di una presa elettrica, e lontano da un angolo o altri ostacoli che possano impedire il flusso d'aria. Utilizzare il retro del caricabatteria come modello per la posizione delle viti di montaggio sulla parete. Montare il caricabatteria in modo sicuro utilizzando viti per cartongesso (acquistate separatamente) di almeno 25,4 mm di lunghezza con un diametro della testa della vite di 7-9 mm, fissata nel legno a una profondità ottimale lasciando circa 5,5 mm della vite esposti. Allineare le fessure sul retro del caricatore con le viti a vista e inserirle fino in fondo nelle fessure.

Istruzioni di pulizia per il caricabatteria



AVVERTENZA: rischio di scossa elettrica. Scollegare il caricabatteria dalla presa di alimentazione CA prima della pulizia. È possibile rimuovere lo sporco e il grasso dall'esterno del caricabatteria utilizzando un panno o una spazzola morbida non metallica. Non utilizzare acqua o soluzioni detergenti. Non far penetrare del liquido all'interno dell'apparato, e non immergere alcuno dei suoi componenti direttamente in un liquido.

Pacco batteria

Istruzioni di sicurezza importanti per tutti i pacchi batteria

Con l'ordine dei pacchi batteria di ricambio, assicurarsi di includere il loro numero di catalogo e la tensione.

Quando si apre la scatola, il pacco batteria non è carico completamente. Prima di utilizzare il pacco batteria e il caricabatteria, leggere le istruzioni di sicurezza seguenti. Seguire poi le procedure di carica descritte.

LEGGERE TUTTE LE ISTRUZIONI

- **Non caricare o utilizzare la batteria in ambienti con atmosfera esplosiva, come quelli in presenza di liquidi, gas o polveri infiammabili.** L'inserimento o la rimozione della batteria dal caricabatteria può incendiare le polveri o i fumi.
- **Non forzare il pacco batteria nel caricabatteria. Non modificare il pacco batteria in modo da farlo entrare in un caricabatteria non compatibile siccome il pacco batteria potrebbe rompersi e provocare gravi lesioni personali.**
- **Caricare i pacchi batteria solo nei caricabatteria DEWALT.**
- **NON spruzzare o immergere in acqua o in altri liquidi.**
- **Non immagazzinare o non utilizzare l'apparato e il pacco batteria in posti dove la temperatura raggiunge o supera 40 °C (104 °F) (come nei capannoni o nelle costruzioni metalliche in estate).**

- **Non bruciare il pacco batteria anche se è seriamente danneggiato o è completamente esausto.** Il pacco batteria può esplodere se gettato nel fuoco. Se vengono bruciati dei pacchi batteria agli ioni di litio, si creano fumi e materiali tossici.
- **Se il contenuto della batteria viene a contatto con la pelle, lavare immediatamente con sapone delicato e acqua.** Se il liquido della batteria raggiunge gli occhi, sciacquare con acqua gli occhi aperti per 15 minuti o fino a quando cessa l'irritazione. Se sono necessarie cure mediche, l'elettrolito della batteria è composto da una miscela di carbonati organici liquidi e di sali di litio.
- **Il contenuto delle celle della batteria aperta può causare irritazione delle vie respiratorie.** Far circolare aria fresca. Se il sintomo persiste, rivolgersi a cure mediche.



AVVERTENZA: rischio di incendio. Il liquido della batteria si può incendiare se esposto a scintilla o a fiamma.



AVVERTENZA: non cercare mai di aprire il pacco batteria per alcun motivo. Se l'involucro del pacco batteria è lesionato o danneggiato, non inserirlo nel caricabatterie. Non schiacciare, far cadere o danneggiare il pacco batteria. Non utilizzare un pacco batteria o un caricabatterie che abbia subito un forte colpo, sia caduto, sia stato travolto o danneggiato in qualche modo (per esempio forato con un chiodo, battuto con un martello, calpestato). Pericolo di scossa elettrica o folgorazione. I pacchi batteria danneggiati dovrebbero essere inviati al centro assistenza per il riciclaggio.



AVVERTENZA: pericolo d'incendio. Non conservare o trasportare il pacco batteria in modo tale che degli oggetti metallici possano entrare a contatto con i terminali esposti della batteria. Per esempio, non riporre il pacco batteria in grembiuli, tasche, cassette degli attrezzi, scatole kit prodotto, cassetti, ecc. con chiodi, viti, chiavi, etc.



ATTENZIONE: quando non viene usato, appoggiare l'apparato di fianco su una superficie stabile, dove non ci sia rischio di inciampare o di cadere. Alcuni apparati con pacchi batterie grandi possono rimanere in piedi poggiando sul pacco batteria ma potrebbero cadere facilmente.

Trasporto



AVVERTENZA: pericolo d'incendio. Il trasporto delle batterie può causare incendi se i terminali della batteria entrano inavvertitamente a contatto con materiali conduttivi. Durante il trasporto delle batterie, assicurarsi che i terminali della batteria siano protetti e ben isolati da materiali che potrebbero entrare in contatto con essi e causare un corto circuito.

Le batterie DEWALT sono conformi a tutte le norme di trasporto in vigore come prescritte dalle normative del settore e legali che includono la Raccomandazione NU sul trasporto di merci pericolose; le normative sulle merci pericolose dell'Associazione di trasporto aereo internazionale (IATA), le normative internazionali marittime sulle merci (IMDG) e l'Accordo europeo concernente il trasporto stradale internazionale di merci

pericolose (ADR). Le celle e le batterie agli ioni di litio sono state testate conformemente alla sezione 38,3 delle Raccomandazioni NU sul Manuale di Test e Criteri per il Trasporto di merci pericolose.

Nella maggior parte dei casi, la spedizione di un pacco batteria DEWALT sarà esentata dalla classificazione di Materiale pericoloso Classe 9 pienamente regolamentato. In generale, solo le spedizioni contenenti una batteria agli ioni di litio con una classe superiore a 100 wattore (Wh) richiederà una spedizione Classe 9 pienamente regolamentata. Tutte le batterie agli ioni di litio hanno la potenza in wattora indicata sulla confezione. Inoltre, a causa della complessità della regolamentazione, DEWALT sconsiglia la spedizione aerea delle sole batterie agli ioni di litio a prescindere dalla classificazione in wattora. Le spedizioni di utensili con batterie (kit combo) possono essere effettuate per via aerea eccetto salvo che la classificazione in wattore della batteria non sia superiore a 100 Wh.

A prescindere che una spedizione sia considerata esente o pienamente regolata, è di responsabilità dei trasportatori consultare le ultime normative concernenti i requisiti di imballaggio/etichettatura/contrassegno e documentazione.

Le informazioni contenute nella presente sezione sono fornite in buona fede e si ritengono accurate al momento della creazione del documento. Tuttavia, non viene fornita alcuna garanzia implicita o esplicita. È di responsabilità dell'acquirente assicurarsi che le proprie attività sia conformi alle normative in vigore.

Trasporto della batteria FLEXVOLT™

La batteria DEWALT FLEXVOLT™ ha due modalità: **Uso** e **Trasporto**.

Modalità Uso: Quando la batteria FLEXVOLT™ è utilizzata autonomamente o si trova in un prodotto DEWALT 18V, funzionerà come batteria da 18V. Quando la batteria FLEXVOLT™ si trova in un prodotto da 54V o 108V (due batterie da 54V), funzionerà come batteria da 54V.

Modalità Trasporto: Quando viene inserito il coperchio sulla batteria FLEXVOLT™, la batteria è in modalità trasporto. Conservare il coperchio per la spedizione.

In modalità Trasporto, le celle sono elettricamente scollegate all'interno del pacco risultando in 3 batterie con un wattora più basso (Wh) rispetto a 1 batteria con un wattora superiore. La quantità superiore di 3 batterie con un wattora inferiore può esentare il pacco da determinate norme di spedizione imposte sulle batterie con wattora superiore.

Per esempio, la classificazione di Trasporto Wh potrebbe indicare 3 x 36 Wh, ovvero 3 batterie di 36 Wh ciascuna.

La classificazione di Utilizzo Wh potrebbe indicare 108 Wh (1 batteria implicita).

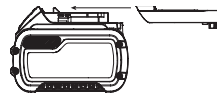

Esempio di marcatura sull'etichetta d'uso e trasporto



Istruzioni per la conservazione

1. Il posto migliore per la conservazione è un luogo fresco e asciutto, non illuminato direttamente dal sole e protetto da eccessive temperature calde o fredde. Per ottenere il massimo di prestazioni e di durata dalla batteria, conservare i pacchi batteria a temperatura ambiente quando non utilizzati.
2. Per la conservazione nel lungo periodo, si raccomanda di ritirare un pacco batteria completamente carico in un luogo fresco e asciutto fuori dal caricabatteria per risultati ottimali.

NOTA: i pacchi batteria non devono essere conservati completamente privi di carica. Il pacco batteria dovrà essere ricaricato prima dell'uso.

Targhette sul caricabatterie e sul pacco batteria

Oltre ai simboli utilizzati nel presente manuale, le etichette sul caricabatteria e il pacco batteria riportano i seguenti simboli:



Leggere il manuale d'istruzioni prima dell'uso.



Vedere i **Dati Tecnici** per il tempo di ricarica.



Non toccare con oggetti conduttivi.



Non caricare pacchi batteria danneggiati.



Non esporre all'acqua.



Far sostituire immediatamente i cavi difettosi.



Caricare esclusivamente a temperature tra 4 °C e 40 °C.



Solo per uso interno.



Smaltire il pacco batteria con la dovuta attenzione per l'ambiente.

LI-ION



Caricare i pacchi batteria DEWALT esclusivamente con i caricabatteria designati da DEWALT. Il caricamento di pacchi batteria diversi da quelli designati da DEWALT con un caricabatteria DEWALT potrebbero causare un'esplosione o comportare altre situazioni di pericolo.



Non bruciare il pacco batteria.



UTILIZZO (senza il tappo di trasporto). Esempio: la classificazione Wh indica 108 Wh (1 batteria con 108 Wh).



TRASPORTO (con tappo di trasporto incorporato).
Esempio: la classificazione Wh indica 3 x 36 Wh
(3 batterie di 36 Wh).

Tipo batterie

Il modello DCN890 funziona con un pacco batteria da 18 volt. Questi pacchi batteria possono essere utilizzati: DCB181, DCB182, DCB183, DCB183B, DCB184, DCB184B, DCB185, DCB187, DCB546, DCB547. Fare riferimento a **Dati Tecnici** per ulteriori informazioni.

Contenuto della confezione

La confezione contiene:

- 1 Chiodatrice per calcestruzzo
 - 1 Caricabatterie (solo modelli P2)
 - 2 Pacchi batteria (solo modelli P2)
 - 1 Cassetta di trasporto (solo modelli P2)
 - 1 Sicura a contatto per cartongesso (DCN8904)
 - 1 Sicura a contatto non magnetica (DCN8903)
 - 1 Manuale di istruzioni
- Verificare eventuali danni all'apparato, ai componenti o agli accessori che possano essere avvenuti durante il trasporto.
 - Prima di utilizzare il prodotto, leggere e comprendere interamente questo manuale.

Riferimenti sull'apparato

Sull'apparato sono presenti i seguenti simboli:



Leggere il manuale d'istruzioni prima dell'uso.



Utilizzare protezioni acustiche.



Utilizzare protezioni oculari.



Radiazione visibile. Non guardare direttamente la luce.



Lunghezza dei chiodi.



Spessore dei chiodi.



Capacità di carico.



Angolo del caricatore.

Posizione del Codice Data (Fig. B)

Il codice data **22**, che comprende anche l'anno di fabbricazione, è stampato sulla superficie dell'alloggiamento.

Esempio:

2017 XX XX

Anno di fabbricazione

Descrizione (Fig. A)

AVVERTENZA: non modificare l'apparato o alcuna parte di esso. Si possono causare danni o lesioni personali.

- | | |
|---|---|
| 1 Interruttore | 9 Spie di batteria scarica e inceppamento/stallo (x2) |
| 2 Blocco a grilletto | 10 Pacco batteria |
| 3 Selettore velocità | 11 Pulsante di rilascio della batteria |
| 4 Interruttore Sequenziale e Rapidcycle | 12 Caricatore |
| 5 Leva di sblocco dello scatto a contatto | 13 Gamba di supporto del caricatore |
| 6 Interruttore di contatto | 14 Leva di rilascio del caricatore |
| 7 Supporto superiore rimovibile | 15 Dispositivo di spinta |
| 8 Leva di rilascio dello stallò | 16 Gancio multiuso |

Utilizzo Previsto

La chiodatrice per calcestruzzo è destinata esclusivamente all'uso per l'inserimento di perni nell'acciaio strutturale O materiali con base in calcestruzzo o per il fissaggio di legno nel calcestruzzo. Questo apparato ha due modalità di funzionamento, una modalità di funzionamento sequenziale e una modalità di funzionamento unica rapida sequenziale (RapidCycle). Leggere la sezione del manuale **Selezione della modalità** prima di utilizzare l'apparato per assicurarsi che si stia selezionando la modalità corretta per l'applicazione.

NON utilizzare in condizioni di bagnato o in presenza di liquidi o gas infiammabili.

Questa chiodatrice per calcestruzzo è un elettrotensile professionale.

Per questo apparato devono essere utilizzati esclusivamente perni DEWALT consigliati dal produttore e che soddisfano i requisiti delle norme edili applicabili.

Questo apparato è destinato all'uso da parte di professionisti edili.

NON PERMETTERE ai bambini di avvicinarsi all'apparato. Le persone inesperte devono utilizzare questo apparato solo sotto sorveglianza.

- Questo prodotto non è destinato per l'uso da parte di persone (compresi i bambini) con capacità fisiche, sensoriali o mentali ridotte, o prive di esperienza e conoscenza, a meno che non abbiano ottenuto sorveglianza o istruzioni riguardo all'uso dell'apparecchio da parte di una persona responsabile della loro sicurezza. I bambini non devono mai essere lasciati da soli con questo prodotto.

Blocco sparo a vuoto

La chiodatrice per calcestruzzo è dotata di un blocco sparo a vuoto che impedisce all'utensile di funzionare quando il caricatore è quasi vuoto. Quando rimangono 3 perni nel caricatore, l'utensile cessa di funzionare. Fare riferimento a **Caricamento dell'utensile** per ricaricare una stecca di perni.

ASSEMBLAGGIO E REGOLAZIONI

AVVERTENZA: per ridurre il rischio di gravi lesioni personali, spegnere l'apparato e staccare il pacco batteria prima di eseguire qualsiasi regolazione o rimozione/installazione di dotazioni o accessori. Un avvio accidentale può causare lesioni.

AVVERTENZA: utilizzare esclusivamente pacchi batteria e caricabatterie DEWALT.

Inserimento e rimozione del gruppo batterie dall'apparato (Fig. B)

NOTA: per risultati ottimali, assicurarsi che il pacco batteria **10** sia completamente carico.

Per installare il pacco batteria nell'impugnatura dell'apparato

- Allineare il pacco batteria **10** alle guide all'interno dell'impugnatura dell'apparato (Fig. B).
- Farlo scorrere nell'impugnatura finché il pacco batteria non è saldamente posizionato nell'apparato e assicurarsi che non si disinnesti.

Per rimuovere il pacco batteria dall'apparato

- Premere il pulsante di rilascio della batteria **11** ed estrarre il pacco batteria dall'impugnatura dell'apparato.
- Inserire il pacco batteria nel caricatore come descritto nella sezione caricabatteria di questo manuale.

Pacchi batteria con indicatore del livello di carburante (Fig. B)

Alcuni pacchi batteria DEWALT comprendono un indicatore del livello di carburante costituito da tre spie LED verdi che indicano il livello di carica rimanente nel pacco batteria.

Per azionare l'indicatore del carburante, premere e tenere premuto il pulsante dell'indicatore del carburante. Una combinazione di tre spie LED verdi si illumina per designare il livello di carica residua. Quando il livello di carica nella batteria scende al di sotto del limite utilizzabile, l'indicatore del carburante non si illumina e sarà necessario ricaricare la batteria.

NOTA: l'indicatore del carburante è solo un'indicazione del livello di carica residua sul pacco batteria. Non indica la funzionalità dell'apparato ed è soggetto a variazioni in base ai componenti prodotto, alla temperatura e all'applicazione dell'utente finale.

Gancio multiuso (Fig. C)

Le chiodatrici a batteria DEWALT sono munite di un gancio multiuso integrato **16** e possono essere fissate a entrambi i lati dell'apparato per gli utenti mancini o destri.

Se lo si desidera, è possibile rimuovere completamente il gancio dall'apparato.

Per rimuovere il gancio multiuso

- Rimuovere il pacco batteria dall'apparato.

- Per far passare l'apparato dall'utilizzo con mano destra a quello con mano sinistra è sufficiente rimuovere la vite **17** dal lato opposto dell'apparato e riassemblare sull'altro lato.
- Riposizionare il pacco batteria.

AVVERTENZA: rimuovere i perni dal caricatore prima di effettuare qualsiasi regolazione o riparare questo utensile. La mancata osservanza di queste istruzioni potrebbe causare gravi lesioni personali.

AVVERTENZA: scollegare il pacco batteria dall'apparato prima di effettuare qualsiasi regolazione, cambiare gli accessori, eseguire la manutenzione o lo spostamento dell'apparato. Queste misure di sicurezza preventive riducono il rischio di azionare l'apparato accidentalmente.

ATTENZIONE: quando non viene usato, appoggiare l'apparato di fianco su una superficie stabile, dove non ci sia rischio di inciampare o di cadere. Alcuni apparati con pacchi batterie grandi possono rimanere in piedi poggiando sul pacco batteria ma potrebbero cadere facilmente.

FUNZIONAMENTO

Istruzioni per l'uso

AVVERTENZA: osservare sempre le istruzioni di sicurezza e le normative in vigore.

AVVERTENZA: per ridurre il rischio di gravi lesioni personali, spegnere l'apparato e staccare il pacco batteria prima di eseguire qualsiasi regolazione o rimozione/installazione di dotazioni o accessori. Un avvio accidentale può causare lesioni.

AVVERTENZA: Leggere la sezione **Avvertenze di sicurezza della chiodatrice** all'inizio di questo manuale. Indossare protezioni oculari e otoprotezioni quando si usa l'elettro utensile. Tenere la chiodatrice puntata lontano da sé e dagli altri. Per un funzionamento sicuro, completare le seguenti procedure e verifiche prima di ciascun utilizzo della chiodatrice.

- Indossare sempre una maschera, otoprotezioni e occhiali idonei.
- Rimuovere il pacco batteria dall'apparato.
- Bloccare il dispositivo di spinta **15** in posizione arretrata e rimuovere tutti i perni dal caricatore.
- Controllare il funzionamento corretto dell'interruttore di contatto e la chiusura del dispositivo di spinta. Non utilizzare l'utensile se uno dei due pezzi di assemblaggio non funziona correttamente. Non utilizzare **MAI** un utensile con l'interruttore di contatto nella posizione rialzata.
- Non utilizzare mai un utensile con parti danneggiate.

AVVERTENZA: Per ridurre il rischio di lesioni personali, scollegare il pacco batteria dall'utensile e prima di eseguire la manutenzione, eliminare perni inceppati, lasciare l'area di lavoro, spostare l'utensile in un'altra posizione o consegnare l'utensile ad un'altra persona.

Corretto posizionamento delle mani (Fig. D)

AVVERTENZA: per ridurre il rischio di lesioni personali gravi, tenere le mani **SEMPRE** nella posizione corretta, come illustrato.

AVVERTENZA: per ridurre il rischio di lesioni personali gravi, mantenere **SEMPRE** l'apparato con presa sicura per prevenire reazioni improvvise.

La posizione corretta delle mani richiede una mano sull'impugnatura principale come illustrato in Fig. D.

Preparazione dell'apparato (Fig. A)

AVVISO: Non spruzzare o applicare **MAI** in qualsiasi altro modo lubrificanti o solventi all'interno dell'utensile. Questo può compromettere seriamente la vita e le prestazioni dell'utensile.



NOTA: il pacco batteria non è completamente carico nella confezione. Seguire le istruzioni riportate (fare riferimento a **Procedure di ricarica**).

- Leggere la sezione **Avvertenze di sicurezza della chiodatrice del presente manuale**.
- Indossare protezioni oculari e otoprotezioni.
- Rimuovere la batteria dall'apparato.
- Assicurarsi che il caricatore sia completamente vuoto.
- Controllare il funzionamento corretto dell'interruttore di contatto e la chiusura del dispositivo di spinta **15**. Non utilizzare l'utensile se uno dei due pezzi di assemblaggio non funziona correttamente. Non utilizzare **MAI** un utensile con l'interruttore di contatto nella posizione azionata.
- Tenere l'utensile puntato lontano da sé e dagli altri.
- Inserire un pacco batteria completamente carico.

Utilizzo del blocco a grilletto (Fig. E)

AVVERTENZA: per ridurre il rischio di gravi lesioni personali, non tenere premuto il grilletto quando l'utensile non è in uso. Mantenere l'interruttore del blocco a grilletto in posizione di **BLOCCO** (Fig. E) quando l'utensile non è in uso.

AVVERTENZA: per ridurre il rischio di gravi lesioni personali, bloccare il grilletto, scollegare il pacco batteria dall'utensile e rimuovere i perni dal caricatore prima di eseguire regolazioni.

Ciascuna chiodatrice DeWALT è dotata di un blocco a grilletto **2** che quando viene spinto verso destra come illustrato in Figura E, impedisce all'utensile di sparare i chiodi bloccando il grilletto e togliendo l'alimentazione al motore.

Quando il blocco del grilletto di azionamento viene premuto verso sinistra, l'utensile è pienamente funzionante. Il blocco del grilletto di azionamento deve essere sempre attivato (Fig. E) ogni volta che si effettuano regolazioni o quando l'utensile non deve essere utilizzato immediatamente.

AVVISO: non conservare l'utensile con la batteria inserita. Per evitare di danneggiare il pacco batteria e per garantire al meglio la vita della batteria, conservare i pacchi batteria

fuori dell'utensile o del caricabatteria in luogo fresco e asciutto.

Caricamento dell'apparato (Fig. F)

-  **AVVERTENZA:** tenere l'utensile puntato lontano da sé e dagli altri.
-  **AVVERTENZA:** non caricare mai perni con l'interruttore di contatto o il grilletto attivati.
-  **AVVERTENZA:** rimuovere sempre il pacco batteria prima di caricare o scaricare perni.
-  **ATTENZIONE:** tenere le dita lontano dal percorso del dispositivo di spinta per impedire lesioni.
-  **AVVERTENZA:** il blocco a grilletto deve essere sempre attivato ogni volta che si effettuano regolazioni o quando l'utensile non deve essere utilizzato immediatamente.
-  **AVVERTENZA:** gli elementi di fissaggio utilizzati per installare connettori metallici devono soddisfare i requisiti dei regolamenti edilizi vigenti e devono essere installati in conformità con i requisiti dei regolamenti e delle specifiche del fornitore dei connettori metallici. L'installazione non corretta dei connettori può causare cedimenti strutturali.

1. Capovolgere la chiodatrice.
2. Far scorrere alla base del caricatore il fermo del dispositivo di spinta a molla **15** per bloccarlo in posizione.
3. Inserire le stecche di perni nella fessura di caricamento del caricatore, assicurandosi che le teste dei chiodi siano allineate correttamente all'apertura della fessura. (Fare riferimento a **Dati Tecnici** per determinare le dimensioni compatibili.)
4. Tenendo le dita lontano dalla traiettoria, chiudere il caricatore rilasciando il fermo di spinta. Facendo attenzione lasciar scorrere il fermo in avanti e impegnare la striscia di perni.

Scaricamento dell'apparato

-  **AVVERTENZA:** il blocco a grilletto deve essere sempre attivato ogni volta che si effettuano regolazioni o quando l'utensile non deve essere utilizzato immediatamente.

1. Estrarre la batteria dalla chiodatrice.
2. Far scorrere alla base del caricatore il fermo del dispositivo di spinta a molla per bloccarlo in posizione.
3. Inclinare l'utensile fino a che la stecca di chiodi/punti non scorre liberamente fuori dal caricatore.
4. Con la batteria rimossa, controllare la punta per verificare che non vi siano perni rimasti al suo interno.

NOTA: l'apparato è dotato di un magnete nella parte anteriore per migliorare le prestazioni dell'utensile. Durante lo scarico, verificare sempre che le piccole stecche di perni non siano attaccate alla parte anteriore magnetizzata.

Riepilogo sull'impostazione della velocità (Fig. A, G, H)

Questa chiodatrice è dotata di un selettore di velocità **3** per regolare l'utensile durante l'inserimento in materiali diversi.

Velocità 1: materiali più morbidi (mattoni di cemento/calcestruzzo a bassa resistenza)

Velocità 2: materiali di media durezza (calcestruzzo ad alta resistenza)

Velocità 3: materiali duri (acciaio strutturale)

Nel caso in cui i perni non raggiungano la profondità desiderata nell'impostazione della velocità 1, è possibile passare all'impostazione della velocità 2 o 3 per una maggiore potenza di inserimento.

AVVISO: l'inserimento di perni in materiali morbidi a impostazioni della velocità elevate causerà un'usura eccessiva all'apparato e potrebbe causare guasti prematuri.

Impostazione della velocità	Applicazione	Lunghezza tipica dei perni
1	Fissaggio di acciaio/legno a calcestruzzo/muratura a bassa resistenza (<4000 psi)	19-25 mm
2	Fissaggio di acciaio/legno a calcestruzzo/muratura ad alta resistenza (>4000 psi)	19-29 mm
3	Fissaggio ad acciaio strutturale; 2x4 al calcestruzzo	13-57 mm

-  **AVVERTENZA:** i perni devono essere inseriti direttamente nel materiale. Non inclinare la chiodatrice durante l'inserimento di elementi di fissaggio. Fare riferimento alla Fig. H. I valori di tenuta dei perni migliorano quando l'utensile viene azionato perpendicolarmente al materiale.

L'utensile può essere azionato tirando il grilletto **1** in una di due modalità: modalità sequenziale o modalità RapidCycle. Consultare **Selezione della modalità** per istruzioni dettagliate sull'attivazione in ogni modalità.

Selezione della modalità (Fig. A, G)

Per selezionare la modalità sequenziale standard, far scorrere il selettore della modalità di funzionamento **4** in modo da visualizzare l'icona con la freccia singola (**4**).

Per selezionare la modalità sequenziale rapida (RapidCycle), far scorrere il selettore della modalità di funzionamento **4** in modo da visualizzare l'icona con la freccia doppia (**4**).

NOTA: la durata della batteria in modalità RapidCycle sarà più breve che nella modalità sequenziale standard. Lasciando l'utensile nella modalità sequenziale standard sarà possibile ottenere la massima durata della batteria.

Modalità sequenziale

La modalità sequenziale viene utilizzata per la chiodatura intermittente. Offre la massima durata della batteria per l'inserimento di perni.

1. Utilizzando il selettore della modalità di funzionamento **4**, selezionare la modalità sequenziale.
2. Rilasciare il blocco del grilletto di azionamento **2**.
3. Spingere l'interruttore di contatto **6** contro la superficie di lavoro.
4. Tirare il grilletto **1** per azionare l'utensile.

- Rilasciare il grilletto e sollevare la chiodatrice dal piano di lavoro.
- Ripetere i passaggi da 3 a 5 per attivare l'inserimento del chiodo successivo.

Modalità RapidCycle

In modalità RapidCycle, la velocità di rotazione del motore viene ripristinata automaticamente dopo l'inserimento di un perno per consentire una rapida chiodatura consecutiva. Pur offrendo la capacità di inserire più perni in meno tempo, questa modalità esaurisce più rapidamente la carica della batteria.

- Utilizzando il selettore della modalità di funzionamento **4**, selezionare la modalità RapidCycle.
- Rilasciare il blocco del grilletto di azionamento **2**.
- Spingere l'interruttore di contatto **6** contro la superficie di lavoro.
- Tirare il grilletto **1** per azionare l'utensile.
- Rilasciare il grilletto e sollevare la chiodatrice dal piano di lavoro. **NOTA:** Il motore dell'utensile torna automaticamente alla massima velocità senza la pressione dell'interruttore di contatto **6**.
- Ripetere i passaggi da 3 a 5 per attivare l'inserimento del chiodo successivo.

Risoluzione dei problemi con perni/elementi di fissaggio



Perno inserito correttamente



Perno inserito troppo in profondità

CALCESTRUZZO

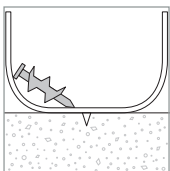

Il perno non tiene nel calcestruzzo.

Causa:

- Calcestruzzo troppo duro/ad alta resistenza
- Aggregato duro o di grandi dimensioni nel calcestruzzo

Azione:

- Utilizzare un perno più corto.
- Passare a un'impostazione della velocità più elevata.

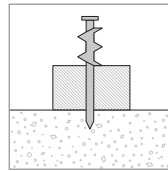

Il perno non viene inserito abbastanza in profondità.

Causa:

- Perno troppo lungo
- Impostazione della velocità troppo bassa

Azione:

- Utilizzare un perno più corto.
- Passare a un'impostazione della velocità più elevata.

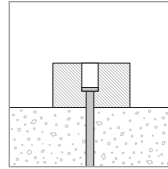

Il perno si inserisce troppo in profondità.

Causa:

- Perno troppo corto per l'applicazione
- Impostazione della velocità troppo elevata

Azione:

- Utilizzare un perno più lungo.
- Passare a un'impostazione della velocità inferiore.

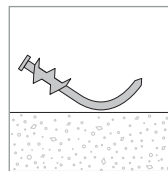

Il perno si piega.

Causa:

- Il perno ha colpito un aggregato di grandi dimensioni in entrata
- Calcestruzzo troppo duro/ad alta resistenza
- Il perno ha colpito un tondo per cemento armato appena sotto la superficie

Azione:

- Utilizzare un perno più corto.
- Assicurarsi che la chiodatrice sia perpendicolare alla superficie di lavoro.
- Spostare di 3 pollici e riprovare.

ACCIAIO

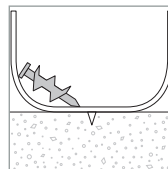

Il perno non penetra nella superficie.

Causa:

- Impostazione della velocità troppo bassa
- Materiale troppo duro per il tipo di perno

Azione:

- Aumentare l'impostazione di velocità dell'utensile

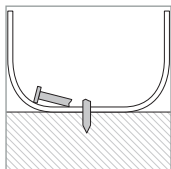

Il perno si rompe o si curva.

Causa:

- Perno troppo lungo
- Impostazione della velocità troppo bassa
- Materiale troppo duro per il tipo di perno

Azione:

- Utilizzare un perno più corto.
- Passare a un'impostazione della velocità più elevata.

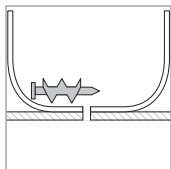

Il perno non tiene nell'acciaio.

Causa:

- Materiale con base in acciaio troppo sottile

Azione:

- Utilizzare mezzi alternativi per fissare il materiale di base.

Torçe/Indicatore LED (Fig. A)

Sono presenti delle spie di batteria scarica e inceppamento/stallo **9** sulla parte anteriore dell'apparato su ciascun lato del caricatore.

— — — — —	BATTERIA SCARICA Sostituire la batteria con un pacco batteria carico.
• • • • •	PACCO BATTERIA CALDO Lasciar raffreddare la batteria o sostituirla con un pacco batteria freddo.
— — — — —	CONDIZIONI DI INCEPPAMENTO/STALLO Ruotare la leva di rilascio dallo stallo. Fare riferimento a Rilascio dallo stallo o Rimozione di un perno inceppato .
— — — — — — — — — —	UTENSILE CALDO (Entrambi i LED lampeggiano) Lasciar raffreddare l'utensile prima di continuare a utilizzarlo.
— — — — — • • • • • o qualsiasi altra combinazione	ERRORE Reimpostare l'apparato rimuovendo e reinserendo il pacco batteria o disattivando il blocco di attivazione. Se l'errore persiste, portare l'apparato presso un centro di assistenza DEWALT autorizzato.

Rilascio dallo stallo (Fig. I)

Se la chiodatrice viene utilizzata in materiali più duri in cui viene utilizzata tutta l'energia disponibile nel motore per inserire un chiodo/punto, l'utensile può spegnersi. La lama di guida non completa il ciclo di inserimento e la spia di inceppamento/

stallo lampeggia. Ruotare la leva di rilascio dallo stallo **8** sull'utensile e il meccanismo attuerà il rilascio. **NOTA:** lo strumento si disattiva e non si ripristina fino a quando non è stato rimosso e reinserito il pacco batteria. Se la lama di guida non ritorna automaticamente nella posizione iniziale, procedere a **Rimozione di un perno inceppato**. Se l'unità rimane in condizioni di stallo modificare il materiale e la lunghezza dei chiodi/punti per essere sicuri che il materiale sul quale sono applicati non sia troppo duro. La chiodatrice potrebbe anche essersi surriscaldata e ha bisogno di tempo per raffreddarsi prima di un ulteriore utilizzo.

Eliminazione di un perno inceppato (Fig. A, J)



AVVERTENZA: per ridurre il rischio di lesioni personali gravi, scollegare il pacco batteria dall'apparato prima di effettuare qualsiasi regolazione, cambiare gli accessori, eseguire la manutenzione o lo spostamento dell'apparato.

Queste misure di sicurezza preventive riducono il rischio di azionare l'apparato accidentalmente.



ATTENZIONE: durante la rimozione di un perno inceppato, NON orientare la chiodatrice con il naso o con la base della batteria rivolti verso l'alto. Il posizionamento della chiodatrice in questo modo aumenta la probabilità di ingerimento del perno inceppato o di pezzi del perno. Se una parte qualsiasi di un perno viene ingerita nell'utensile, il perno deve essere recuperato rimuovendo il coperchio superiore.

Se un perno rimane inceppato nella punta, tenere l'utensile puntato lontano da sé e seguire le istruzioni per la rimozione:

1. Rimuovere il pacco batteria dallo strumento e inserire il blocco a grilletto.
2. Dopo aver appoggiato l'utensile su un lato, far scorrere alla base del caricatore il fermo del dispositivo di spinta a molla **15** per bloccarlo in posizione e scaricare la stecca di perni.
3. Ruotare la leva di sblocco del caricatore **14** e ruotare il caricatore **12** in avanti.
4. Rimuovere il chiodo inceppato/piegato usando delle pinze, se necessario. L'interruttore di contatto può essere rimosso, se necessario. Fare riferimento a **Sostituzione dell'interruttore di contatto**.



ATTENZIONE: se una parte qualsiasi di un perno viene ingerita nell'utensile, il perno deve essere recuperato rimuovendo il coperchio superiore.

5. Se la lama di guida è nella posizione verso il basso, ruotare la leva di rilascio dallo stallo sulla parte superiore della chiodatrice.
6. Ruotare nuovamente il caricatore in posizione sotto il boccaglio dell'utensile e chiudere la leva di rilascio del caricatore.
7. Reinserire il pacco batteria.

NOTA: lo strumento si disattiva e non si ripristina fino a quando non è stato rimosso e reinserito il pacco batteria.

8. Reinserire i perni nel caricatore (vedi **Caricamento dell'utensile**).
9. Rilasciare il fermo del dispositivo di spinta.
10. Disinserire il blocco di sicurezza del grilletto di azionamento quando si è pronti a proseguire l'inchiodatura.

NOTA: in caso di inceppamento frequente dei perni o continuo mancato ripristino della lama di guida, far riparare l'apparato da un centro di assistenza autorizzato DEWALT.

Funzionamento con il freddo

Durante l'utilizzo degli utensili a temperature sotto lo zero:

1. Mantenere l'utensile più caldo possibile prima dell'uso.
2. Azionare l'utensile 10 o 15 volte in legname di scarto prima dell'uso.

Funzionamento con il caldo

L'utensile dovrebbe funzionare normalmente. Tuttavia, tenere l'utensile lontano dalla luce solare diretta poiché il calore eccessivo potrebbe danneggiare il paraurti e altre parti in gomma con conseguente aumento della manutenzione.

MANUTENZIONE

Questo apparato DEWALT è stato progettato per funzionare a lungo con una manutenzione minima. Per avere prestazioni sempre soddisfacenti occorre avere cura dell'apparato e sottoporlo a pulizia periodica.

! AVVERTENZA: per ridurre il rischio di gravi lesioni personali, spegnere l'apparato e staccare il pacco batteria prima di eseguire qualsiasi regolazione o rimozione/installazione di dotazioni o accessori. Un avvio accidentale può causare lesioni.

Il caricabatteria e il pacco batteria non sono parti riparabili.

TABELLA DI MANUTENZIONE GIORNALIERA

INTERVENTO	Pulire il caricatore, il dispositivo di spinta e il meccanismo dell'interruttore a contatto.
PERCHÉ	Consente il buon funzionamento del caricatore, riduce l'usura e previene gli inceppamenti.
COME	Il soffiaggio dell'utensile con aria compressa è il modo più efficace per pulire lo strumento. L'uso di oli lubrificanti o solventi periodicamente è sconsigliato in quanto tendono ad attirare detriti e/o danneggiare le parti in plastica dell'utensile.
INTERVENTO	Prima di ogni utilizzo, controllare che tutte le viti e i dispositivi di fissaggio siano stretti e non danneggiati.
PERCHÉ	Previene inceppamenti e il guasto prematuro delle parti dell'utensile.
COME	Serrare le viti allentate utilizzando la chiave esagonale adeguata o un cacciavite.



Lubrificazione

AVVISO: Non spruzzare o applicare **MAI** in qualsiasi altro modo lubrificanti o solventi all'interno dell'utensile. Questo può compromettere seriamente la vita e le prestazioni dell'utensile.



Gli apparati DEWALT sono lubrificati correttamente in fabbrica e sono pronti per l'uso. Tuttavia, una volta l'anno, si consiglia di portare o spedire l'apparato presso un centro di assistenza certificato per una pulizia e ispezione accurate.



Pulizia

! AVVERTENZA: soffiare via la polvere dall'alloggiamento con aria compressa, non appena vi sia sporco visibile all'interno e intorno alle prese d'aria di ventilazione. Quando si esegue questa procedura indossare occhiali di protezione e mascherine antipolvere omologati.

! AVVERTENZA: non utilizzare solventi o altri prodotti chimici aggressivi per pulire le parti non metalliche dell'apparato. Questi prodotti chimici indeboliscono i materiali utilizzati per questi componenti. Utilizzare un panno inumidito solo con acqua e sapone delicato. Non far penetrare del liquido all'interno dell'apparato, e non immergere alcuno dei suoi componenti direttamente in un liquido.

Accessori su richiesta

! AVVERTENZA: su questo prodotto sono stati collaudati soltanto gli accessori offerti da DEWALT, quindi l'utilizzo di accessori diversi potrebbe essere rischioso. Per ridurre il rischio di lesioni, su questo prodotto vanno utilizzati solo gli accessori raccomandati DEWALT.

Rivolgersi al proprio rivenditore per ulteriori informazioni sugli accessori più adatti.

Sostituzione dell'interruttore di contatto (Fig. K)

Per alcune applicazioni, l'utilizzo di un interruttore di contatto diverso può essere desiderabile.

! AVVERTENZA: per la propria sicurezza, leggere il manuale d'istruzioni dell'elettrodotensile prima di utilizzare qualsiasi accessorio. La mancata osservanza di questi avvertimenti potrebbe causare lesioni personali o danni all'apparato e all'accessorio. Durante l'assistenza tecnica, utilizzare solamente parti di ricambio identiche.

Per sostituire l'interruttore di contatto:

1. Spingere verso il basso la leva di sblocco dell'interruttore di contatto **5**.
2. Estrarre l'interruttore di contatto **6** dalla punta dell'utensile.

3. Tenere premuta verso il basso la leva di sblocco dell'interruttore di contatto
4. Con l'indicatore di allineamento dell'interruttore di contatto rivolto verso l'alto, come mostrato in Figura K, inserire l'interruttore di contatto completamente nella punta dell'utensile.
5. Sbloccare la leva.

Kit di sostituzione della lama di inserimento DCN8901 (Fig. L, M, N)



AVVERTENZA: per la propria sicurezza, leggere il manuale d'istruzioni dell'elettrotensile prima di utilizzare qualsiasi accessorio. La mancata osservanza di questi avvertimenti potrebbe causare lesioni personali gravi e danni all'apparato e all'accessorio. Durante l'assistenza tecnica, utilizzare solamente parti di ricambio identiche.

AVVISO: tutte le parti meccaniche del kit di sostituzione della lama di inserimento sono indicate per comodità e verifica di inclusione.

Sostituzione di una lama di guida usurata:

1. Utilizzando una chiave T-20 Torx, allentare le quattro viti **18** su entrambi i lati dell'unità.
2. Rimuovere le quattro viti e il supporto superiore rimovibile **7**. Fare riferimento alla Figura L.
3. Rimuovere il tappo terminale dell'alloggiamento **19**. Fare riferimento alla Figura L.
4. Spingere verso l'alto sulla parte posteriore della lama di inserimento **20** fino a sentire un clic, quindi spingere la lama di inserimento in avanti tenendola in questa posizione fino a quando non passa il gruppo del paraurti superiore **22**.
5. Rimuovere le aste di guida **21**. Fare riferimento alla Figura M.
6. Rimuovere il gruppo del paraurti superiore.
7. Sollevare la parte posteriore della lama di inserimento a un angolo e tirare fuori la lama di inserimento. Fare riferimento alla Figura N.
8. Sostituire la lama di inserimento e seguire i passaggi in senso inverso per riassemblare
9. Assicurarsi che la nuova lama scorra senza intoppi attraverso l'elettrotensile prima di riassemblarlo completamente.
10. Riposizionare la lama di inserimento, le aste di guida, i paraurti, il tappo terminale dell'alloggiamento e il supporto superiore sull'unità. È importante provare l'allineamento della lama di inserimento e il volano prima di avvitare il tappo terminale dell'alloggiamento nuovamente sull'unità. È possibile farlo collegando una batteria e quindi spingendo e rilasciando il naso dell'unità contro un piano o una superficie rigida. Questo manderà su di giri il motore.

NOTA: quando la lama di inserimento e il volano sono correttamente allineati, si udirà il motore decelerare dalla massima velocità. Se la lama di inserimento e il volano non sono allineati correttamente, il motore potrebbe non avviarsi o potrebbe rallentare molto più rapidamente del normale insieme a un forte stridore dall'unità. In tal caso rimuovere

e riposizionare la lama di inserimento assicurandosi che i paraurti siano posizionati correttamente.



AVVERTENZA: provare sempre l'unità sparando chiodi di 15 mm, 20 mm o 25 mm su materiale di scarto, per accertarsi che l'elettrotensile funzioni correttamente. Se l'utensile non funziona correttamente, contattare immediatamente un centro di assistenza DEWALT riconosciuto.

Rispetto ambientale



Raccolta differenziata. I prodotti e le batterie contrassegnati con questo simbolo non devono essere smaltiti con i normali rifiuti domestici.

Prodotti e batterie contengono materiali che possono essere recuperati o riciclati diminuendo la domanda di materie prime. Si prega di riciclare prodotti elettrici e batterie secondo le disposizioni locali. Ulteriori informazioni sono disponibili all'indirizzo www.2helpU.com.

Pacco batteria ricaricabile

Questo pacco batteria a lunga durata deve essere ricaricato quando non fornisce più energia sufficiente per eseguire compiti che prima erano eseguiti agevolmente. Al termine della sua vita operativa, il pacco batteria va smaltito con la dovuta cura per l'ambiente.

- Far scaricare il pacco batteria completamente, quindi rimuoverlo dalla radio.
- Le batterie agli ioni di litio sono riciclabili. Consegnarle al proprio concessionario o presso un'apposita stazione di riciclaggio. Le batterie raccolte verranno riciclate o smaltite in modo appropriato.

GUIDA ALLA RISOLUZIONE DEI PROBLEMI



AVVERTENZA: per ridurre il rischio di gravi lesioni personali, spegnere l'apparato e staccare il pacco batteria prima di eseguire qualsiasi regolazione o rimozione/installazione di dotazioni o accessori. Un avvio accidentale può causare lesioni.

SINTOMO	CAUSA	SOLUZIONE
Il motore non funziona con il dispositivo di scatto a contatto premuto	Blocco del grilletto in posizione di blocco	Sbloccare il blocco del grilletto di azionamento
	Blocco sparo a vuoto innestato, impedendo al dispositivo di scatto a contatto di effettuare la corsa completa	Inserire altri perni nel caricatore.
	L'utensile è in stallo, impedendo al motore di girare	Ruotare la leva di rilascio dallo stallo sull'utensile e il meccanismo attuerà il rilascio. Se la lama di inserimento non viene ripristinata, rimuovere la batteria e spingere manualmente la lama indietro nella posizione iniziale.
	L'utensile è caldo. (Controllare l'indicatore LED per verificare queste condizioni.)	Lasciar raffreddare l'utensile prima di continuare a utilizzarlo.
	La batteria è calda. (Controllare l'indicatore LED per verificare queste condizioni.)	Lasciar raffreddare la batteria o sostituirla con un pacco batteria freddo.
	Dispositivo di scatto a contatto piegato	Consultare un centro di assistenza autorizzato.
	Il motore si ferma dopo 5 secondi	Funzionamento normale, rilasciare il dispositivo di scatto a contatto e premere.
	I terminali sono sporchi o danneggiati	Consultare un centro di assistenza autorizzato.
L'utensile non si aziona (il motore gira ma l'utensile non riesce a sparare)	Circuito elettronico interno danneggiato	Consultare un centro di assistenza autorizzato.
	Grilletto di azionamento danneggiato	Consultare un centro di assistenza autorizzato.
	Blocco sparo a vuoto innestato, impedendo al dispositivo di scatto a contatto di effettuare la corsa completa	Inserire perni nel caricatore.
	Batteria scarica o danneggiata	Controllare il livello di carica se sul pacco batteria viene visualizzato lo stato di carica. Caricare o sostituire il pacco batteria, se necessario.
	Chiodo inceppato/la lama di guida non torna nella posizione iniziale	Rimuovere la batteria, estrarre il chiodo inceppato, azionare ripetutamente la leva di rilascio dallo stallo (se necessario, spingere la lama di guida verso l'alto manualmente) e reinserire la batteria.
	Lama di inserimento danneggiata	Sostituire la lama di inserimento con il kit.
Il motore si avvia, ma genera molto rumore	Meccanismo interno inceppato	Consultare un centro di assistenza autorizzato.
	Circuito elettronico interno danneggiato	Consultare un centro di assistenza autorizzato.
La lama di inserimento continua a rimanere bloccata in posizione abbassata	Perno inceppato e la lama di inserimento è bloccata in posizione abbassata	Utilizzare la leva di rilascio dallo stallo, rimuovere eventuali perni inceppati e riportare manualmente nella posizione iniziale la lama di inserimento, se necessario.
	Lama di inserimento danneggiata	Sostituire la lama di inserimento con il kit.
La lama di inserimento continua a rimanere bloccata in posizione abbassata	Perno inceppato e la lama di inserimento è bloccata in posizione abbassata	Utilizzare la leva di rilascio dallo stallo, rimuovere eventuali perni inceppati e riportare manualmente nella posizione iniziale la lama di inserimento, se necessario.
	Residui nel piede del cilindro	Pulire la zona del boccaglio e guardare da vicino se ci sono frammenti di perni bloccati nella guida. Fare riferimento a Rimozione di un perno inceppato .
	Lama di inserimento danneggiata o usurata	Sostituire la lama di inserimento con il kit.

ITALIANO

SINTOMO	CAUSA	SOLUZIONE
L'utensile funziona ma non guida fino in fondo i chiodi/punti	Impostazione di selezione della velocità in posizione errata.	Impostare la velocità all'impostazione appropriata.
	L'utensile non è saldamente a contatto del pezzo	Applicare una forza adeguata a far aderire saldamente l'utensile al pezzo. Consultare il manuale di istruzioni.
	Materiale e lunghezza dei chiodi/punti	Se l'utensile continua a essere in stallo (costringendo a girare la leva di rilascio dallo stallo) scegliere un materiale e una lunghezza dei chiodi/punti per i quali il materiale sul quale devono essere applicati non sia troppo duro.
	Utilizzo di velocità non corretta	Se si sta tentando di inserire perni più lunghi in materiali di legno morbido o in materiali più duri con la velocità 1, regolare l'impostazione della velocità alla posizione 2.
	Bordo della lama di inserimento usurato o danneggiato	Sostituire la lama di inserimento con il kit.
	Meccanismo di azionamento danneggiato	Consultare un centro di assistenza autorizzato.
L'utensile funziona, ma non spara chiodi/punti	Non ci sono perni nel caricatore	Inserire perni nel caricatore.
	Perni con dimensione o angolo non corretti	Utilizzare solo i perni consigliati. Fare riferimento a Dati Tecnici .
	Residui nel piede del cilindro	Pulire la zona del boccaglio e guardare da vicino se ci sono frammenti di perni bloccati nella guida.
	Residui nel caricatore	Pulire il caricatore
	Lama di inserimento danneggiata o usurata	Sostituire la lama di inserimento con il kit.
	Caricatore usurato	Sostituire il caricatore Consultare un centro di assistenza autorizzato.
	Molla del dispositivo di spinta danneggiata	Sostituire la molla. Consultare un centro di assistenza autorizzato.
Chiodo inceppato	Perni con dimensione o angolo non corretti	Utilizzare solo i perni consigliati Fare riferimento a Dati Tecnici .
	Caricatore non stretto dopo l'ultima ispezione o rimozione per inceppamento	Assicurarsi che il caricatore sia bloccato correttamente.
	Lama di inserimento danneggiata o usurata	Sostituire la lama di inserimento.
	Materiale e lunghezza dei chiodi/punti	Se l'utensile continua a essere in stallo (costringendo a girare la leva di rilascio dallo stallo) scegliere un materiale e una lunghezza dei chiodi/punti per i quali il materiale sul quale devono essere applicati non sia troppo duro.
	Residui nel piede del cilindro	Pulire la zona del boccaglio e guardare da vicino se ci sono frammenti di perni bloccati nella guida.
	Molla del dispositivo di spinta danneggiata	Sostituire le molle. Consultare un centro di assistenza autorizzato.
	Il blocco sparo a vuoto è innestato quando rimangono solo 2-4 perni nel caricatore e l'utente sta applicando una forza eccessiva al dispositivo di scatto a contatto, bypassando il blocco	Caricare altri perni nel caricatore per disinnestare il blocco sparo a vuoto.
	L'apparato non ha ancora completato il rodaggio	I nuovi apparati possono richiedere 100-500 perni prima di completare il rodaggio. Inserire perni più corti durante tale periodo se si riscontrano difficoltà a inserire i perni fino in fondo.
	Utilizzo di velocità non corretta	Se si sta tentando di inserire perni più lunghi in materiali morbidi o in materiali più duri con la velocità 1, regolare l'impostazione della velocità alla posizione 2 o 3.
	Caricatore usurato	Sostituire il caricatore Consultare un centro di assistenza autorizzato.
La lama di inserimento non scivola facilmente avanti e indietro attraverso il suo percorso di sparo	La lama di inserimento è piegata	Sostituire la lama di inserimento.

SNOERLOZE BETONTACKER DCN890

Hartelijk gefeliciteerd!

U hebt gekozen voor een DEWALT gereedschap. Jarenlange ervaring, grondige productontwikkeling en innovatie maken DEWALT tot een van de betrouwbaarste partners voor gebruikers van professioneel gereedschap.

Technische gegevens

		DCN890
Spanning	V_{DC}	18
Type		1
Accutype		Li-Ion
Magazijnhoek		15
Laadcapaciteit		tot 33 pennen
Lengte van pennen	mm	13–57
Pendikte	mm	2,6–3,7
Gewicht (zonder accuset)	kg	4,2
Lawaaiwaarden en vibratiewaarden (triax-vectorsom) volgens EN60745-2-16.		
L_{PA} (emissie geluidsdrukniveau)	dB(A)	88,5
L_{WA} (niveau geluidsvermogen)	dB(A)	97,5
K (onzekerheid voor het gegeven geluidsniveau)	dB(A)	3,5
Vibratie-emissiewaarde $a_{H1} =$		
	m/s^2	2,8
Onzekerheid K =		
	m/s^2	1,5

Het vibratie-emissieniveau dat in dit informatieblad wordt gegeven, is gemeten in overeenstemming met een gestandaardiseerde test volgens EN60745 en kan worden gebruikt om het ene gereedschap met het andere te vergelijken. Het kan worden gebruikt voor een eerste inschatting van blootstelling.



WAARSCHUWING: Het verklaarde vibratie-emissieniveau geldt voor de hoofdtoepassingen van het gereedschap. Als het gereedschap echter voor andere toepassingen wordt gebruikt, dan wel met andere accessoires of slecht wordt onderhouden, kan de vibratie-emissie verschillen. Dit kan het blootstellingsniveau aanzienlijk verhogen gedurende de totale arbeidsduur.

Een inschatting van het blootstellingsniveau aan vibratie dient ook te worden overwogen wanneer het gereedschap wordt uitgeschakeld of als het aan staat maar geen daadwerkelijke werkzaamheden uitvoert. Dit kan het blootstellingsniveau aanzienlijk verminderen gedurende de totale arbeidsduur.

Stel aanvullende veiligheidsmaatregelen op om de operator te beschermen tegen de effecten van vibratie, zoals: onderhoud het gereedschap en de accessoires, houd de handen warm, organisatie van werkpatronen.

EG-conformiteitsverklaring

Richtlijn Voor Machines



Snoerloze betontacker DCN890

DEWALT verklaart dat deze producten zoals beschreven onder **Technische gegevens** in overeenstemming zijn met:

2006/42/EG, EN60745-1:2009+A11:2010, EN60745-2-16:2010.

Deze producten voldoen ook aan de Richtlijn 2014/30/EU en 2011/65/EU. Neem voor meer informatie contact op met DEWALT via het volgende adres of kijk op de achterzijde van de gebruiksaanwijzing.

De ondergetekende is verantwoordelijk voor de samenstelling van het technische bestand en legt deze verklaring af namens DEWALT.

Markus Rempel
Directeur Engineering
DEWALT, Richard-Slinger-Strasse 11,
D-65510, Idstein, Duitsland
26.01.2017



WAARSCHUWING: Lees de instructiehandleiding om het risico op letsel te verminderen.

Definities: Veiligheidsrichtlijnen

De definities hieronder beschrijven de ernstgraad voor elk signaalwoord. Gelieve de handleiding te lezen en op deze symbolen te letten.



GEVAAR: Wijst op een dreigende gevaarlijke situatie die, indien niet vermeden, **zal leiden tot de dood of ernstige verwondingen**.



WAARSCHUWING: Wijst op een mogelijk gevaarlijke situatie die, indien niet vermeden, **zou kunnen leiden tot de dood of ernstige letsels**.



VOORZICHTIG: Wijst op een mogelijk gevaarlijke situatie die, indien niet vermeden, **kan leiden tot kleine of matige letsels**.

OPMERKING: Geeft een handeling aan **waarbij geen persoonlijk letsel optreedt** die, indien niet voorkomen, **schade aan goederen kan veroorzaken**.



Wijst op risico van een elektrische schok.



Wijst op brandgevaar.

Accu's				Laders/Laadtijden (Minuten)					
DCN890	V _{DC}	Ah	Gewicht kg	DCB107	DCB113	DCB115	DCB118	DCB132	DCB119
DCB546	18/54	6,0/2,0	1.05	270	140	90	60	90	X
DCB547	18/54	9,0/3,0	1.25	420	220	140	85	140	X
DCB181	18	1,5	0,35	70	35	22	22	22	45
DCB182	18	4,0	0,61	185	100	60	60	60	120
DCB183/B	18	2,0	0,40	90	50	30	30	30	60
DCB184/B	18	5,0	0,62	240	120	75	75	75	150
DCB185	18	1,3	0,35	60	30	22	22	22	X
DCB187	18	3,0	0,48	140	70	45	45	45	90

Algemene veiligheidswaarschuwingen voor elektrisch gereedschap



WAARSCHUWING: Lees alle veiligheidswaarschuwingen en alle instructies. Het niet opvolgen van de waarschuwingen en instructies kan leiden tot een elektrische schok, brand en/of ernstig persoonlijk letsel.

BEWAAR ALLE WAARSCHUWINGEN EN INSTRUCTIES ALS TOEKOMSTIG REFERENTIEMATERIAAL

De term „elektrisch gereedschap“ in de waarschuwingen verwijst naar uw (met een snoer) op de netspanning aangesloten elektrische gereedschap of naar (draadloos) elektrisch gereedschap met een accu.

1) Veiligheid Werkplaats

- Houd het werkgebied schoon en goed verlicht.** Rommelige of donkere gebieden zorgen voor ongelukken.
- Bedien elektrische gereedschappen niet in een explosieve omgeving, zoals in de nabijheid van ontvlambare vloeistoffen, gassen of stof.** Elektrische gereedschappen veroorzaken vonken die het stof of de dampen kunnen doen ontbranden.
- Houd kinderen en omstanders op een afstand terwijl u een elektrisch gereedschap bedient.** Als u wordt afgeleid kunt u de controle over het gereedschap verliezen.

2) Elektrische Veiligheid

- Stekkers van elektrisch gereedschap moeten in het stopcontact passen. Pas de stekker nooit op enige manier aan. Gebruik geen adapterstekkers samen met geaard elektrisch gereedschap.** Niet aangepaste stekkers en passende contactdozen verminderen het risico op een elektrische schok.
- Vermijd lichamelijk contact met geaarde oppervlaktes zoals buizen, radiatoren, fornuizen en ijskasten.** Er bestaat een verhoogd risico op een elektrische schok als uw lichaam geaard is.

- Stel elektrisch gereedschap niet bloot aan regen of natte omstandigheden.** Als er water in een elektrisch gereedschap terecht komt, verhoogt dit het risico op een elektrische schok.
- Behandel het stroomsnoer voorzichtig. Gebruik het stroomsnoer nooit om het elektrische gereedschap te dragen of te trekken, of de stekker uit het stopcontact te halen. Houd het snoer uit de buurt van warmte, olie, scherpe randen, of bewegende onderdelen.** Beschadigde snoeren of snoeren die in de war zijn verhogen het risico op een elektrische schok.
- Als u een elektrisch gereedschap buitenshuis gebruikt, gebruikt u een verlengsnoer dat geschikt is voor gebruik buitenshuis.** Het gebruik van een verlengsnoer dat geschikt is voor buitenshuis, vermindert het risico op een elektrische schok.
- Als het gebruik van een elektrisch gereedschap op een vochtige locatie onvermijdelijk is, gebruikt u een stroomvoorziening die beveiligd is met een aardlekschakelaar.** Het gebruik van een aardlekschakelaar vermindert het risico op een elektrische schok.

3) Persoonlijke Veiligheid

- Blijf alert, kijk wat u doet en gebruik uw gezonde verstand als u een elektrisch gereedschap bedient. Gebruik het gereedschap niet als u vermoeid bent of onder de invloed van drugs, alcohol of medicatie bent.** Een moment van onoplettendheid tijdens het bedienen van elektrische gereedschappen kan leiden tot ernstig persoonlijk letsel.
- Gebruik een beschermende uitrusting. Draag altijd oogbescherming.** Beschermende uitrusting zoals een stofmasker, antislip veiligheidsschoenen, een helm, of gehoorbescherming gebruikt in de juiste omstandigheden zal het risico op persoonlijk letsel verminderen.
- Vermijd onbedoeld starten. Zorg ervoor dat de schakelaar in de „off“ (uit) stand staat voordat u het gereedschap aansluit op de stroombron en/of accu, het oppakt of rondraagt.** Het rondragen van elektrische gereedschappen met uw vinger op de schakelaar of het aanzetten van elektrische

gereedschappen waarvan de schakelaar aan staat, zorgt voor ongelukken.

- d) **Verwijder alle stelsleutels of moersleutels voordat u het elektrische gereedschap aan zet.** Een moersleutel of stelsleutel die in een ronddraaiend onderdeel van het elektrische gereedschap is achtergelaten kan leiden tot persoonlijk letsel.
- e) **Rek u niet te ver uit. Blijf altijd stevig en in balans op de grond staan.** Dit zorgt voor betere controle van het elektrische gereedschap in onverwachte situaties.
- f) **Draag geschikte kleding. Draag geen loszittende kleding of sieraden. Houd uw haar, kleding en handschoenen uit de buurt van bewegende onderdelen.** Loszittende kleding, sieraden of lang haar kunnen door bewegende delen worden gegrepen.
- g) **Als er in apparaten wordt voorzien voor het aansluiten van stofverwijdering- of verzamelapparatuur, zorg er dan voor dat deze correct worden aangesloten en gebruikt.** Het gebruik van een stofverzamelaar kan aan stof gerelateerde gevaren verminderen.

4) Gebruik en Verzorging van Elektrisch Gereedschap

- a) **Forceer het gereedschap niet. Gebruik het juiste elektrische gereedschap voor uw toepassing.** Het juiste elektrische gereedschap voert de werkzaamheden beter en veiliger uit waarvoor het is ontworpen.
- b) **Gebruik het gereedschap niet als de schakelaar het niet aan en uit kan zetten.** Ieder gereedschap dat niet met de schakelaar kan worden bediend is gevaarlijk en moet worden gerepareerd.
- c) **Haal de stekker uit het stopcontact en/of neem de accu uit het gereedschap voordat u aanpassingen uitvoert, accessoires verwisselt, of het elektrische gereedschap opbergt.** Dergelijke preventieve veiligheidsmaatregelen verminderen het risico dat het elektrische gereedschap per ongeluk opstart.
- d) **Bewaar gereedschap dat niet wordt gebruikt buiten het bereik van kinderen en laat niet toe dat personen die onbekend zijn met het elektrische gereedschap of deze instructies het gereedschap bedienen.** Elektrische gereedschappen zijn gevaarlijk in handen van ongetrainde gebruikers.
- e) **Onderhoud elektrische gereedschappen. Controleer op verkeerde uitlijning en het grijpen van bewegende onderdelen, breuk van onderdelen en andere omstandigheden die de werking van het gereedschap nadelig kunnen beïnvloeden. Zorg dat het gereedschap voor gebruik wordt gerepareerd als het beschadigd is.** Veel ongelukken worden veroorzaakt door slecht onderhouden gereedschap.
- f) **Houd snijdgereedschap scherp en schoon.** Correct onderhouden snijdgereedschappen met scherpe snijdranden lopen minder snel vast en zijn gemakkelijker te beheersen.

- g) **Gebruik het elektrische gereedschap, de accessoires en gereedschapsonderdelen enz. in overeenstemming met deze instructies, waarbij u rekening houdt met de werkomstandigheden en de werkzaamheden die dienen te worden uitgevoerd.** Gebruik van het elektrische gereedschap voor werkzaamheden die anders zijn dan het bedoelde gebruik, kunnen leiden tot een gevaarlijke situatie.

5) Gebruik en Verzorging van Gereedschap op Accu

- a) **Gebruik alleen de lader die door de fabrikant wordt opgegeven.** Een lader die geschikt is voor één accutype, kan een risico op brand veroorzaken indien gebruikt met een andere accu.
- b) **Gebruik elektrische gereedschappen uitsluitend met speciaal omschreven accu's.** Gebruik van andere accu's kan leiden tot letsel en brandgevaar.
- c) **Als de accu niet in gebruik is, dient u deze uit de buurt te houden van andere metalen voorwerpen zoals paperclips, munten, sleutels, spijkers, schroeven of andere kleine metalen voorwerpen die een verbinding van het ene contactpunt met het andere kunnen maken.** Het kortsluiten van de accucontactpunten samen kan brandwonden of brand veroorzaken.
- d) **Als het gereedschap te zwaar wordt belast, kan er vloeistof uit de accu lekken; vermijd contact hiermee. Als u per ongeluk hier toch mee in contact komt, spoelt u met water. Als de vloeistof in contact met de ogen komt, dient u daarnaast medische hulp in te roepen.** Vloeistof afkomstig uit de accu kan irritatie of brandwonden veroorzaken.

6) Service

- a) **Zorg dat u gereedschap wordt onderhouden door een erkende reparateur die uitsluitend identieke vervangende onderdelen gebruikt.** Dit zorgt ervoor dat de veiligheid van het gereedschap blijft gegarandeerd.

Veiligheidswaarschuwingen tacker

- **Ga er altijd vanuit dat het gereedschap bevestigingsmateriaal bevat.** Onzorgvuldig gebruik van de tacker kan ertoe leiden dat er onverwacht bevestigingsmateriaal worden afgeschoten en persoonlijk letsel ontstaat.
- **Richt het gereedschap niet op uzelf of op iemand bij u.** Wanneer de trekker onverwacht wordt overgehaald, kan een niet/spijker worden afgevuurd en dat kan persoonlijk letsel tot gevolg hebben.
- **Zet het gereedschap pas aan wanneer u het stevig tegen het werkstuk hebt geplaatst.** Als het gereedschap geen contact maakt met het werkstuk, kan het bevestigingsmateriaal wegschieten.
- **Neem de accu uit het gereedschap als binnenin bevestigingsmateriaal is komen vast te zitten.** Wanneer u nieten/spijkers die vastzitten, losmaakt, kan de

tacker onbedoeld in werking treden als de accu nog in het gereedschap zit.

Aanvullende veiligheidswaarschuwingen voor de tacker

WAARSCHUWING: Wanneer u een tacker gebruikt, moet u alle veiligheidsmaatregelen zoals deze hieronder worden uiteengezet, volgen, zodat het risico van een ongeluk met dodelijke afloop of ernstig letsel wordt voorkomen. Lees alle instructies en zorg ervoor dat u ze begrijpt, voordat u het gereedschap in gebruik neemt.

- **Houd het gereedschap vast aan geïsoleerde oppervlakken wanneer u een handeling verricht waarbij een pen in contact kan komen met verborgen bedrading.** Contact met een draad waar spanning op staat, zet de blootgestelde metalen onderdelen van het gereedschap onder spanning en maakt dat de gebruiker een schok krijgt.
- **Draag tijdens gebruik altijd de juiste gehoorbescherming en ander beveiligingsmateriaal.** Onder bepaalde omstandigheden en bij een zekere gebruiksduur kan het lawaai van dit product leiden tot gehoorbeschadiging.
- **Haal de accu uit het gereedschap wanneer u het gereedschap niet gebruikt.** Haal altijd de accu uit het gereedschap en het bevestigingsmateriaal uit het magazijn voordat u de werkplek verlaat of het gereedschap overdraagt aan een andere gebruiker. Draag het gereedschap niet met de accu in het gereedschap naar een andere werkplek waar steigers, trappen, ladders en dergelijke worden gebruikt. Voer geen aanpassingen of onderhoudswerkzaamheden uit en haal geen vastgelopen bevestigingsmateriaal los, terwijl de accu in het gereedschap zit.
- **Gebruik altijd de vergrendeling voor de uit-stand wanneer het gereedschap niet onmiddellijk in gebruik is.** Door middel van de vergrendeling van de uit-stand kunt u voorkomen dat het gereedschap onbedoeld in werking treedt.
- **Knoei niet met het gereedschap, verwijder of wijzig de aan/uit-schakelaar of de vergrendeling in de uit-stand niet en maak deze voorzieningen niet op een andere manier onbruikbaar.** Zet niet met tape of een tie-wrap de aan/uit-schakelaar vast in de ingeschakelde stand. Verwijder niet de veer uit het contactmechanisme. Inspecteer dagelijks of de aan/uit-schakelaar wel vrij kan bewegen. Is dat niet het geval, dan kan het gereedschap ongecontroleerd in werking treden.
- **Inspecteer het gereedschap voordat u het gebruikt. Werk niet met gereedschap als een deel ervan, de aan/uit-schakelaar, of de vergrendeling in de uit-stand niet goed werkt, is losgemaakt of gewijzigd.** Beschadigde onderdelen moeten worden gerepareerd en ontbrekende onderdelen moeten worden vervangen. Raadpleeg **Onderhoud**.
- **Breng aan dit product op geen enkele manier wijzigingen aan.**

- **Ga er altijd vanuit dat het gereedschap bevestigingsmateriaal bevat.**
 - **Richt het gereedschap nooit op mensen met wie u aan het werk bent of op uzelf.** Speel niet met dit gereedschap! Werk veilig! Bedenk dat dit gereedschap een apparaat is dat misschien wel onbedoeld in werking kan worden gezet.
 - **Houd omstanders, kinderen en bezoekers op een afstand wanneer u elektrisch gereedschap bedient.** Als u wordt afgeleid, kunt u de controle over het gereedschap verliezen. Bewaar het gereedschap na gebruik op een afgesloten en veilige plaats, buiten het bereik van kinderen.
 - **Reik niet buiten uw macht.** Blijf te allen tijde stevig in evenwicht staan en houd beide voeten aan de grond. Verlies van evenwicht kan leiden tot persoonlijk letsel.
 - **Gebruik het gereedschap alleen waarvoor het is bedoeld. Schiet geen bevestigingsmateriaal in de lucht of in materiaal waarin de pen niet kan doordringen.** Gebruik de behuizing van het gereedschap of de bovenzijde ervan niet als hamer. Een pen dat wordt weggeschoten kan een weg volgen die u niet had voorzien en letsel veroorzaken.
 - **Houd uw vingers altijd weg van de contactschakelaar omdat u zich zou kunnen verwonden wanneer onverwacht een pen wordt afgevuurd.**
 - **Raadpleeg de hoofdstukken Onderhoud en Reparaties voor uitgebreide informatie over het juiste onderhoud van het gereedschap.**
 - **Werk altijd met het gereedschap in een schone, goed verlichte ruimte.** Controleer dat het werkoppervlak vrij is van vuil en let er goed op dat u niet uw evenwicht verliest wanneer u op een hoge plek werkt, zoals op een dak.
 - **Hechtnagels moeten recht in het materiaal worden gedreven.** Kantel de tacker niet tijdens het indrijven van bevestigingsmateriaal. Door pennen die afketsen of vastlopen kan persoonlijk letsel ontstaan.
 - **Houd handen en delen van uw lichaam weg van de onmiddellijke werkplek.**
- WAARSCHUWING:** Voorkom letsel, houd uw handen en lichaam weg bij het voorste gedeelte van het gereedschap waar de pennen worden afgeschoten.
- **Gebruik het gereedschap niet in aanwezigheid van brandbare stof, brandbare gassen of dampen.** Dit gereedschap produceert vonken die gassen of stof kunnen doen ontbranden en een explosie kunnen veroorzaken. Wanneer u een pen in een andere pen schiet, kan dat ook een vonk veroorzaken.
 - **Houd uw gezicht en delen van uw lichaam weg van de achterzijde van de kap van het gereedschap wanneer u in beperkte ruimten werkt.** Door een plotselinge terugslag kan het gereedschap uw lichaam raken, vooral wanneer u pennen in hard of dicht materiaal schiet.
 - **Pak het gereedschap stevig vast zodat u de controle behoudt en laat ook het gereedschap ruimte voor terugslag van het werkoppervlak.**

- **Houd bij het gebruik van een tacker rekening met de dikte van het materiaal.** U zou zich kunnen verwonden aan een pen die uitsteekt.
- **Schiet niet blind pennen in wanden, vloeren of andere werkoppervlakken.** Door bevestigingsmateriaal dat in elektrische bedrading die onder spanning staat, aanvoer- en afvoerleidingen of andere obstakels wordt geschoten, kan letsel ontstaan.
- **Blijf alert, kijk wat u doet en gebruik uw gezond verstand wanneer u met elektrisch gereedschap werkt. Werk niet met het gereedschap wanneer u vermoeid bent of onder de invloed van drugs, alcohol of medicatie bent.** Een moment van onoplettendheid tijdens het bedienen van elektrisch gereedschap kan leiden tot ernstig persoonlijk letsel.

Overige risico's

Ondanks het toepassen van de relevante veiligheidsvoorschriften en het toepassen van veiligheidsapparaten kunnen sommige overige risico's niet worden vermeden. Dit zijn:

- *Gehoorschadiging.*
- *Risico op persoonlijk letsel door rondvliegende deeltjes.*
- *Risico van brandwonden omdat accessoires tijdens het gebruik heet worden.*
- *Risico van persoonlijk letsel als gevolg van langdurig gebruik.*

Elektrische veiligheid

De elektrische motor is slechts voor één voltage ontworpen. Controleer altijd of het voltage van de accu overeenkomt met het voltage op het typeplaatje. Zorg er ook voor dat het voltage van uw oplader overeenkomt met dat van uw stroomvoorziening.



Uw DEWALT oplader is dubbel geïsoleerd in overeenstemming met EN60335; daarom is geen aarding nodig.

Als het stroomsnoer is beschadigd, moet het worden vervangen door een speciaal geprepareerd snoer dat leverbaar is via het DEWALT servicecentrum.

Een verlengsnoer gebruiken

U dient geen verlengsnoer te gebruiken, tenzij dit absoluut noodzakelijk is. Gebruik een goedgekeurd verlengsnoer dat geschikt is voor de stroominvoer van uw oplader (zie **Technische gegevens**). De minimale geleidergrootte is 1 mm²; de maximale lengte is 30 m.

Als u een haspel gebruikt, dient u het snoer altijd volledig af te rollen.

BEWAAR DEZE INSTRUCTIES

Laders

DEWALT laders hoeven niet te worden afgesteld en zijn zo ontworpen dat zij zeer gemakkelijk in het gebruik zijn.

Belangrijke veiligheidsinstructies voor alle accusladers

BEWAAR DEZE INSTRUCTIES: Deze handleiding bevat belangrijke instructies voor de veiligheid en voor de bediening van geschikte batterijladers (raadpleeg **Technische Gegevens**).

- **Lees voordat u de lader gebruikt, alle instructies en aanwijzingen voor de veiligheid op de lader, de accu en het product dat de accu gebruikt.**



WAARSCHUWING: Gevaar voor elektrische schok. Laat geen vloeistof in de lader dringen. Dit zou kunnen leiden tot een elektrische schok.



WAARSCHUWING: Wij adviseren een aardlekschakelaar met een reststroomwaarde van 30mA of minder te gebruiken.



VOORZICHTIG: Gevaar voor brandwonden. Beperk het risico van letsel, laad alleen oplaadbare accu's op van het merk DEWALT. Andere typen accu's zouden uit elkaar kunnen springen en persoonlijk letsel en schade kunnen veroorzaken.



VOORZICHTIG: Houd toezicht op kinderen zodat zij niet met het apparaat kunnen spelen.

OPMERKING: Onder bepaalde omstandigheden, wanneer de stekker van de lader in het stopcontact zit, kunnen de niet-afgedekte laadcontacten binnenin de lader door materiaal of een voorwerp worden kortgesloten. Bepaalde materialen die geleidend zijn, zoals, maar niet uitsluitend, staalwol, aluminiumfolie of een opeenhoping van metaalachtige deeltjes, kunnen beter bij de holtes van de lader worden weggehouden. Trek altijd de stekker uit het stopcontact wanneer er geen accu in de lader zit. Trek de stekker van de lader uit het stopcontact voordat u de lader gaat reinigen.

- **Probeer NIET de accu op te laden met andere laders dan die in deze handleiding worden beschreven.** De lader en de accu zijn speciaal voor elkaar ontworpen.
- **Deze laders zijn niet bedoeld voor een andere toepassing dan het opladen van oplaadbare accu's van DEWALT.** Andere toepassingen kunnen leiden tot het gevaar van brand, elektrische schok of elektrocutie.
- **Stel de lader niet bloot aan regen of sneeuw.**
- **U kunt beter niet aan het snoer trekken wanneer u de stekker van de lader uit het stopcontact trekt.** Er is dan minder risico op beschadiging van het snoer en van de stekker.
- **Het is belangrijk dat u het snoer zo plaatst dat niemand erop kan stappen of erover kan struikelen, en het snoer niet op een andere manier kan beschadigen of onder spanning kan komen te staan.**
- **Gebruik alleen een verlengsnoer als het er werkelijk niet anders kan.** Gebruik van een ongeschikt verlengsnoer kan het risico van brand, elektrische schok of elektrocutie tot gevolg hebben.
- **Plaats niet iets boven op een lader en plaats de lader niet op een zacht oppervlak omdat hierdoor de ventilatiesleuven kunnen worden geblokkeerd en de lader binnenin veel te heet wordt.** Plaats de lader niet in de

buurt van een warmtebron. De lader wordt geventileerd door sleuven boven en onder in de behuizing.

- **Gebruik de lader niet met een beschadigd snoer of een beschadigde stekker**—laat deze onmiddellijk vervangen.
- **Gebruik de lader niet als er hard op is geslagen, als de lader is gevallen of op een andere manier beschadigd is.** Breng de lader naar een erkend servicecentrum.
- **Haal de lader niet uit elkaar; breng de lader naar een erkend servicecentrum wanneer service of reparatie nodig is.** Onjuiste montage kan leiden tot het risico van een elektrische schok, elektrocutie of brand.
- **Als het netsnoer is beschadigd, moet het onmiddellijk worden vervangen door de fabrikant, een servicemonteur van de fabrikant of een dergelijk vakbekwaam persoon, zodat risico is uitgesloten.**
- **Trek de stekker van de lader uit het stopcontact voordat u de lader gaat schoonmaken. Er is dan minder risico van een elektrische schok.** Het risico is niet minder wanneer u de accu verwijderd.
- **Probeer NOOIT 2 laders op elkaar aan te sluiten.**
- **De lader is ontworpen voor de 230V stroomvoorziening van een woning. Probeer de lader niet te gebruiken op een andere spanning.** Dit geldt niet voor de 12V-lader.







Een accu opladen (Afb. [Fig.] B)

1. Steek de lader in een geschikt stopcontact voordat u de accu insteekt.
2. Plaats de accu 10 in de lader, en let er daarbij op dat de accu geheel in de lader komt te zitten. Het rode lampje (opladen) knippert herhaaldelijk en dat duidt erop dat het laadproces is gestart.
3. Een volledig opgeladen accu wordt aangegeven door het rode lampje dat constant AAN blijft. De accu is nu volledig opgeladen en kan worden gebruikt of kan in de acculader blijven zitten. Duw, als u de accu uit de lader wilt nemen, op de accu-vrijgaveknop 11 op de accu.

OPMERKING: U kunt maximale prestaties en levensduur van lithium-ion-accu's garanderen door de accu's volledig op te laden voordat u deze voor het eerst in gebruik neemt.

Werking van de lader

Raadpleeg onderstaande indicatoren voor de laadstatus van de accu.

Laadindicaties	
 bezig met opladen	
 volledig opgeladen	
 hete/koude accuvertraging*	

*Het rode lampje blijft knipperen, maar er brandt ook een geel indicatielampje wanneer de functie actief is. Wanneer de accu een geschikte temperatuur heeft bereikt, gaat het gele lampje uit en hervat de lader de laadprocedure.

De geschikte lader(s) laden niet een kapotte accu op. Het lampje zal niet of onregelmatig gaan branden en de lader geeft daarmee aan dat de accu kapot is.

OPMERKING: Dit kan ook betekenen dat er iets mis is met de lader.

Als de lader laat zien dat er een probleem is, laat de lader en de accu dan testen door een geautoriseerd servicecentrum.

Hot/Cold Pack Delay (Vertraging Hete/Koude Accu)

Wanneer de lader waarneemt dat een accu te warm of te koud is, wordt onmiddellijk een Hot/Cold Delay gestart en wordt het laden uitgesteld tot de accu een geschikte temperatuur heeft bereikt. De lader schakelt dan automatisch over op de acculaadstand. Deze functie waarborgt een maximale levensduur van de accu.

Een koude accu zal minder snel worden opgeladen dan een warme accu. De accu zal minder snel opladen gedurende de gehele laadcyclus en zal niet op maximumsnelheid gaan opladen, ook niet als de accu warmer wordt.

De lader DCB118 is voorzien van een interne ventilator voor het koelen van de accu. De ventilator gaat automatisch draaien wanneer de accu moet worden gekoeld. Gebruik de lader nooit als de ventilator niet goed werkt of als de ventilatiesleuven zijn geblokkeerd. Zorg ervoor dat er geen voorwerpen in de lader kunnen komen.

Elektronisch Beveiligingssysteem

XR Li-Ion-gereedschap is ontworpen met een Elektronisch Beveiligingssysteem dat ervoor zorgt dat de accu niet te veel wordt geladen, niet te heet wordt of te veel wordt ontladen. Het product zal automatisch uitgeschakeld worden, als het elektronisch beschermingssysteem actief wordt. Als dit gebeurt, zet u de Lithium-ion-accu op de lader, totdat deze volledig geladen is.

Montage aan de wand

Deze laders kunnen aan de wand worden gemonteerd of recht op een tafel of werkoppervlak staan. Plaats bij wandmontage de accu dichtbij een stopcontact en uit de buurt van een hoek of andere obstakels die de doorstroming van lucht kunnen verhinderen. Gebruik de achterzijde van de lader als sjabloon voor de plaatsing van de montageschroeven aan de wand. Monteer de lader stevig met gipsplaatschroeven (afzonderlijk aan te schaffen), van tenminste 25,4 mm lang waarvan de schroefkop een diameter heeft van 7 – 9 mm, in hout geschroefd tot op een optimale diepte, waarbij ongeveer 5,5 mm van de schroef uitsteekt. Houd de sleuven aan de achterzijde van de lader tegenover de uitstekende schroeven en steek montagesleuven volledig op de schroeven.

Instructies voor het reinigen van de lader



WAARSCHUWING: Gevaar voor elektrische schok. Neem, voordat u met de reiniging begint, de stekker van de lader uit het stopcontact. U kunt stof en vet van de buitenzijde van de lader verwijderen met een doek of een zachte, niet-metalen borstel. Gebruik geen water of schoonmaakmiddelen. Laat nooit vloeistof in het gereedschap komen; dompel nooit een onderdeel van het gereedschap onder in een vloeistof.

Accu

Belangrijke veiligheidsinstructies voor alle accu's

Als u vervangende accu's bestelt, zorg er dan voor dat u het catalogusnummer en voltage vermeldt.

De accu is niet volledig opgeladen als deze uit de verpakking komt. Voordat u de accu en oplader gebruikt, dient u de onderstaande veiligheidsinstructies te lezen. Volg vervolgens de oplaadprocedures zoals die zijn uitgelegd.

LEES ALLE INSTRUCTIES

- **Laad de accu niet op en gebruik deze niet in een explosieve omgeving, zoals in de nabijheid van ontvlambare vloeistoffen, gassen of stof.** Wanneer u de accu plaatst in of verwijdert uit de lader kan het stof of de damp door een vonk vlamvatten.
- **Gebruik nooit geweld bij het plaatsen van de accu in de lader. Wijzig de accu op geen enkele manier als deze niet past in een lader die niet geschikt is, omdat de accu kan openbarsten waardoor ernstig persoonlijk letsel kan ontstaan.**
- **Laad de accu's alleen op in DEWALT-laders.**
- **Spat NIET met water en dompel de accu niet onder in water of andere vloeistoffen.**
- **Gebruik of bewaar het gereedschap en de accu niet op plaatsen waar de temperatuur 40 °C of meer kan bereiken (bijvoorbeeld in een schuurtje of een metalen loods in de zomer).**
- **Verbrand de accu niet, zelfs niet als deze ernstig beschadigd is of volledig verbruikt.** De accu kan in vuur exploderen. Als lithium ion accu's worden verbrand, komen giftige dampen en materialen vrij.
- **Als de inhoud van de accu in contact met de huid komt, wast u dit onmiddellijk af met water en een milde zeep.** Als accuvloeistof in de ogen komt spoelt u 15 minuten met water in het geopende oog, of totdat de irritatie stopt. Als medische hulp nodig is dient u te vermelden dat de accuelektrolyt is samengesteld uit een mengsel van vloeibare organische carbonaten en lithiumzouten.
- **De inhoud van geopende accucellen kan irritatie aan de luchtwegen veroorzaken.** Zorg voor frisse lucht. Zoek als de symptomen aanhouden medische hulp.



WAARSCHUWING: Gevaar voor brandwonden.

Accuvloeistof kan ontvlambaar zijn als deze aan een vonk of vlam wordt blootgesteld.



WAARSCHUWING: Probeer nooit om welke reden dan ook de accu te openen. Als de behuizing van de accu is gescheurd of beschadigd, zet de accu dan niet in de lader. Klem een accu niet vast, laat een accu niet vallen, beschadig een accu niet. Gebruik een accu of lader waar hard op is geslagen, die is gevallen, waar overheen is gereden of die op welke manier dan ook is beschadigd (dat wil zeggen, doorboord met een spijker, geraakt met een hamer, vertrap) niet. Een elektrische schok of elektrocutie kan het gevolg zijn. Breng beschadigde accu's

terug naar het servicecentrum zodat ze kunnen worden gerecycled.



WAARSCHUWING: Brandgevaar. Berg de accu niet op en vervoer de accu niet op een manier dat metalen voorwerpen in contact kunnen komen met de aansluitpunten van de accu. Bijvoorbeeld, steek de accu niet in een schortzak, broekzakken, gereedschapskisten, gereedschapsdozen, laden, enz., waar een losse spijkers, schroeven, sleutels, enz. liggen.



VOORZICHTIG: Plaats het gereedschap wanneer het niet in gebruik is, op z'n zijkant op een stabiel oppervlak waar het niet kan vallen of omvallen. Sommige gereedschappen met grote accu's kunnen rechtop staan op de accu maar kunnen gemakkelijk worden omgegooid.

Transport



WAARSCHUWING: Brandgevaar. Tijdens het transport kunnen accu's mogelijk vlam vatten als de aansluitingen van de accu onbedoeld in aanraking komen met geleidende materialen. Controleer dat tijdens het transport de aansluitingen van de accu afgeschermd zijn en goed geïsoleerd van materialen die ermee in contact kunnen komen en kortsluiting kunnen veroorzaken.

DEWALT accu's voldoen aan alle van toepassing zijn verzendvoorschriften zoals deze zijn bepaald door de bedrijfstak en door wettelijke normen, zoals Aanbevelingen voor het Transport van Gevaarlijke Goederen van de UN; Voorschriften voor Gevaarlijke Goederen van de International Air Transport Association (IATA), Voorschriften Internationale Maritieme Gevaarlijke Goederen (IMDG) en de Europese Overeenkomst Betreffende het Internationale Vervoer van Gevaarlijke Goederen over de Weg (ADR). Lithium-ion cellen en accu's zijn getest in overeenstemming met Hoofdstuk 38,3 van de Aanbevelingen voor het Transport van Gevaarlijke Goederen Handleiding van Testen en Criteria.

In de meeste gevallen zal bij de verzending van een DEWALT-accu deze naar verwachting worden geclassificeerd als volledig gereguleerd Klasse 9 Gevaarlijk materiaal. Over het algemeen zullen alleen verzendingen die een lithium-ion-accu bevatten met een energie-classificatie hoger dan 100 Wattuur (Wh), moeten worden verzonden als volledig gereguleerd Klasse 9. Bij alle lithium-ion-accu's wordt de Wattuur-classificatie op de accu vermeld. Verder adviseert DEWALT in verband met complicaties met de voorschriften, lithium-ion-accu's niet als luchtvracht alleen te verzenden, ongeacht de Wattuur-classificatie. Zendingen van gereedschap met accu's (combo-sets) kunnen naar verwachting per luchtvracht worden verzonden, als de Wattuur-classificatie van de accu niet hoger is dan 100 Wh. Ongeacht of een verzending wordt geacht een vrijstelling te hebben of volledig voorgeschreven, is voor de verantwoordelijkheid van de verzender de meest recente voorschriften voor verpakking, labeling/markering en vereisten ten aanzien van documentatie.

De informatie die in dit hoofdstuk van de handleiding wordt verstrekt, wordt verstrekt in goed vertrouwen en wordt geacht nauwkeurig te zijn op het moment dat het document werd

opgesteld. Er wordt echter geen garantie gegeven, impliciet of expliciet. Het is voor de verantwoordelijkheid van de koper ervoor te zorgen dat zijn activiteiten in overeenstemming zijn met de geldende voorschriften.

De FLEXVOLT™-accu vervoeren

De DEWALT FLEXVOLT™-accu heeft twee standen: **Gebruiks-** en **Transport-**.

Stand: Wanneer de FLEXVOLT™-accu op zichzelf staat of in een DEWALT 18V-product zit, werkt de accu als een 18V-accu. Wanneer de FLEXVOLT™-accu in een 54V- of een 108V-product (twee 54V-accu's) zit, werkt de accu als een 54V-accu.

Transport-stand: Wanneer de kap op de FLEXVOLT™-accu is bevestigd, staat de accu in de transport-stand. Houd de kap op de accu bij verzending.

In de Transport-stand zijn reeksen van cellen binnen in de accu elektrisch van elkaar geïsoleerd, waardoor 3 accu's ontstaan met een lagere Wattuur-classificatie (Wh), vergeleken bij 1 accu met een hogere Wh-classificatie. Door dit grotere aantal van 3 accu's met een lagere Wattuur-classificatie kan de accu vrijgesteld zijn van bepaalde voorschriften voor verzending die worden opgelegd aan accu's met een hogere Wattuur-capaciteit.

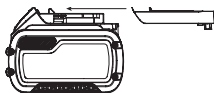

Voorbeeld, de transport Wh waarde kan 3 x 36 Wh aangeven, dit betekend 3 batterijen van elk 36 Wh. De Wh waarde tijdens gebruik kan 108 Wh aangeven (1 batterij).

Voorbeeld van markering met etiket gebruik en transport



Aanbevelingen voor opslag

1. De beste plaats om het apparaat op te bergen is koel en droog, uit direct zonlicht en niet in overmatige hitte of koude. Voor optimale accuprestaties en levensduur bergt u accu's op bij kamertemperatuur als deze niet in gebruik zijn.
2. Wanneer u de accu lange tijd opbergt, kunt u deze voor optimale resultaten het beste volledig opgeladen opslaan op een koele, droge plaats buiten de lader.

OPMERKING: Accu's kunnen beter niet volledig ontladen worden opgeslagen. De accu moet voor gebruik weer worden opgeladen.

Labels op de oplader en accu

Behalve de pictogrammen die in deze handleiding worden gebruikt, kunnen de volgende pictogrammen op de labels op de lader en op de accu staan:



Lees gebruiksaanwijzing voor gebruik.



Zie **Technische gegevens** voor de oplaadtijd.



Niet doorboren met geleidende voorwerpen.



Laad geen beschadigde accu's op.



Niet blootstellen aan water.



Zorg dat defecte snoeren onmiddellijk worden vervangen.



Uitsluitend opladen tussen 4 °C en 40 °C.



Alleen voor gebruik binnenshuis.



LI-ION



DCBXXX ✓

Bied de accu als chemisch afval aan en houd rekening met het milieu.

Laad DEWALT-accu's alleen op met de aangewezen DEWALT-laders. Wanneer u andere accu's dan de aangewezen DEWALT-accu's oplaadt met een DEWALT-lader dan kunnen deze barsten of kan dit leiden tot andere gevaarlijke situaties.



Gooi de accu niet in het vuur



GEBRUIK (zonder transport dop). Voorbeeld: Wh waarde geeft 108 Wh aan (1 batterij van 108 Wh).



TRANSPORT (met ingebouwde transport dop). Voorbeeld: Wh waarde geeft 3 x 36 Wh aan (3 batterijen van 36 Wh).

Accutype

De DCN890 werkt op een 18-V accu.

Deze accu's kunnen worden gebruikt: DCB181, DCB182, DCB183, DCB183B, DCB184, DCB184B, DCB185, DCB187, DCB546, DCB547. Raadpleeg **Technische Gegevens** voor meer informatie.

Inhoud van de verpakking

De verpakking bevat:

- 1 Betontacker
 - 1 Lader (alleen P2-modellen)
 - 2 Accu's (alleen P2-modellen)
 - 1 Gereedschapskoffer (alleen P2-modellen)
 - 1 Gipsplaat-contactschakelaar (DCN8904)
 - 1 Niet-magnetische contactschakelaar (DCN8903)
 - 1 Gebruiksaanwijzing
- Controleer of het gereedschap, de onderdelen of accessoires mogelijk zijn beschadigd tijdens het transport.
 - Neem de tijd om deze handleiding grondig door te lezen en te begrijpen voordat u de apparatuur gebruikt.

Markering op het gereedschap

De volgende pictogrammen staan op het gereedschap vermeld:



Lees gebruiksaanwijzing voor gebruik.



Draag gehoorbescherming.



Draag oogbescherming.



Zichtbare straling. Staar niet in het licht.



Lengte van de spijkers.



Dikte van de spijkers.



Laadcapaciteit.



Magazijnhoek.

Positie Datumcode (Afb. B)

De datumcode **22**, die ook het jaar van fabricage bevat, is binnen in de behuizing geprint.

Voorbeeld:

2017 XX XX
Jaar van fabricage

Beschrijving (Afb.A)



WAARSCHUWING: Pas het gereedschap of een onderdeel ervan nooit aan. Dit kan schade of persoonlijk letsel tot gevolg hebben.

- | | |
|--|--|
| 1 Aan/uitschakelaar | 8 Vrijgavehendel bij vastlopen |
| 2 Vergrendeling in de Uitstand | 9 Indicatielampjes gering vermogen accu & vastlopen (x2) |
| 3 Keuzeschakelaar voor snelheid | 10 Accu |
| 4 Schakelaar sequentieel en Rapidcycle | 11 Accu-ontgrendelknop |
| 5 Hendel vrijgave contactschakelaar | 12 Magazijn |
| 6 Contactschakelaar | 13 Ondersteuning magazijn |
| 7 Afneembare bovenste standaard | 14 Vrijgavehendel magazijn |
| | 15 Duwer |
| | 16 Hulphaak |

Gebruiksdoel

Uw betontacker is ALLEEN bedoeld voor het in staalconstructies OF in betonbouwconstructies slaan van pennen OF voor het bevestigen van hout op beton. Dit gereedschap heeft twee werkstanden, een sequentiële stand en een unieke sequentiële snelvuurstand (RapidCycle). Lees voor u het gereedschap in gebruik neemt het hoofdstuk **De werkstand selecteren** van de handleiding, zodat u zeker weet dat u de juiste stand kiest voor uw toepassing.

GEBRUIK ZE NIET bij natte omstandigheden of in de aanwezigheid van ontvlambare vloeistoffen of gassen.

Deze betontacker is professioneel elektrisch gereedschap.

U kunt in dit gereedschap het beste uitsluitend DeWALT-pennen gebruiken die worden aanbevolen door de fabrikant van het gereedschap en die voldoen aan de eisen van de van toepassing zijnde bouwvoorschriften.

Dit gereedschap is bedoeld voor gebruik door professionele bouwers.

LAAT GEEN kinderen in contact met het gereedschap komen. Toezicht is vereist als onervaren gebruikers dit gereedschap bedienen.

- Dit product is niet bedoeld voor gebruik door personen (waaronder kinderen) die verminderde fysieke, sensorische of psychische vermogens hebben of die het ontbreekt aan ervaring en/of kennis of bekwaamheden, als dat niet gebeurt onder toezicht van een persoon die verantwoordelijk is voor hun veiligheid. Kinderen mogen nooit alleen worden gelaten met dit product zodat ze ermee zouden kunnen spelen.

MONTAGE EN AANPASSINGEN



WAARSCHUWING: Om het gevaar op ernstig persoonlijk letsel te verminderen, zet u het gereedschap uit en ontkoppelt u de accu, voordat u enige aanpassing maakt of hulpstukken of accessoires verwijdert/installeert. Het onbedoeld opstarten kan letsel veroorzaken.



WAARSCHUWING: gebruik alleen de accusets en laders van DeWALT.

De accu in het gereedschap zetten en uit het gereedschap verwijderen (Afb. B)

OPMERKING: Voor het beste resultaat is het belangrijk dat u de accu **10** volledig oplaadt.

De accu in de handgreep van het gereedschap installeren

1. Houd de accu tegenover de rails **10** in de handgreep van de lamp (Afb. B).
2. Schuif de accu in de handgreep totdat de accu stevig vastzit in het gereedschap en controleer dat de accu niet los raakt.

De accu uit het gereedschap halen

1. Druk op de accu-ontgrendelknop **11** en trek de accu stevig uit de handgreep van het gereedschap.
2. Zet de accu in de lader zoals wordt beschreven in het ladergedeelte van deze handleiding.

Vermogenmeter (Afb. B)

Er zijn DeWALT-accu's met een vermogenmeter en deze bestaat uit drie groene LED-lampjes die een aanduiding geven van de hoeveelheid lading die de accu nog heeft.

U kunt de vermogenmeter inschakelen door de knop van de vermogenmeter in te drukken. Een combinatie van de drie groene LED-lampjes gaat branden en dat geeft een aanduiding van de hoeveelheid lading die de accu nog heeft. Wanneer de lading in de accu onder het bruikbare niveau ligt, gaat de vermogenmeter niet branden en moet de accu worden opgeladen.

OPMERKING: De brandstofmeter geeft slechts een indicatie van de hoeveelheid lading die de accu nog heeft. De meter geeft geen aanwijzingen over de functionaliteit van het gereedschap en is onderhevig aan schommelingen afhankelijk van productcomponenten, temperatuur en de toepassing door de eindgebruiker.

Hulphaak (Afb. C)

De snoerloze tackers van DeWALT zijn voorzien van een geïntegreerde hulphaak **16** en deze kan aan een van beide zijden van het gereedschap worden bevestigd voor links- of rechtshandige gebruikers.

Als u de haak niet wilt gebruiken, kunt u deze van het gereedschap afhaken.

De hulphaak verwijderen

1. Neem de accu los van het gereedschap.
2. U kunt het gereedschap voor rechtshandig of voor linkshandig gebruik geschikt maken door gewoon de schroef **17** van de ene zijde van het gereedschap te halen en aan de andere zijde weer te monteren.
3. Plaats de accu weer.

WAARSCHUWING: Verwijder de pennen uit het magazijn en voer daarna pas aanpassingen of onderhoudswerkzaamheden uit. Als u dat niet doet, kan dat tot ernstig letsel leiden.

WAARSCHUWING: Haal de accu uit het gereedschap vóór u aanpassingen uitvoert, accessoires wisselt, onderhoud verricht of het gereedschap verplaatst. Dergelijke preventieve veiligheidsmaatregelen verminderen het risico dat het elektrische gereedschap per ongeluk wordt gestart.

VOORZICHTIG: Wanneer het gereedschap niet wordt gebruikt, plaats het dan op de zijkant op een stabiel oppervlak waar niemand erover kan struikelen en het niet kan vallen. Er is gereedschap met een grote accu dat rechtop kan staan op de accu maar het kan dan gemakkelijk worden omgestoten.

BEDIENING

Instructies voor gebruik

WAARSCHUWING: Houd u altijd aan de veiligheidsinstructies en van toepassing zijnde voorschriften.

WAARSCHUWING: Om het gevaar op ernstig persoonlijk letsel te verminderen, zet u het gereedschap uit en ontkoppelt u de accu, voordat u enige aanpassing maakt of hulpstukken of accessoires verwijdert/installeert. Het onbedoeld opstarten kan letsel veroorzaken.

WAARSCHUWING: Lees het hoofdstuk Veiligheidswaarschuwingen Tacker aan het begin van deze handleiding. Draag altijd een veiligheidsbril en gehoorbescherming als u dit gereedschap gebruikt. Richt de tacker nooit op uzelf en andere personen. Gebruik het

gereedschap veilig, voer steeds de volgende procedures en controles uit voor u de tacker gebruikt.

1. Draag geschikte bescherming van uw ogen, gehoor en luchtwegen.
2. Neem de accu los van het gereedschap.
3. Vergrendel het aanduwmechanisme **15** in de achterste stand en haal alle pennen uit het magazijn.
4. Controleer dat de contactschakelaar en de grendel van het aanduwmechanisme soepel werken. Gebruik het gereedschap nooit als een onderdeel niet goed werkt. Gebruik gereedschap **NOOIT** als de contactschakelaar vast zit hogerop vastzit.
5. Gebruik **NOOIT** gereedschap waarvan onderdelen beschadigd zijn.

WAARSCHUWING: Beperk het risico op persoonlijk letsel, neem de accu uit het gereedschap en schakel de vergrendeling in voordat u onderhoud uitvoert, een vastgelopen pen loshaalt, de werkplek verlaat, het gereedschap naar een andere plek verplaatst of het gereedschap aan iemand anders geeft.

Juiste positie van de handen (Afb.D)

WAARSCHUWING: Om het risico op ernstig persoonlijk letsel te verminderen, dient u **ALTIJD** de handen in de juiste positie te hebben, zoals afgebeeld.

WAARSCHUWING: Om het risico op ernstig persoonlijk letsel te verminderen, houdt u het **ALTIJD** stevig vast, anticiperend op een plotseling reactie.

Voor de juiste handpositie zet u één hand op de hoofdhandgreep, zoals Afb. D laat zien.

Het gereedschap gereed maken voor gebruik (Afb. A)

OPMERKING: Breng **NOOIT** op welke manier dan ook smeermiddelen of reinigingsmiddelen in het gereedschap aan. Dit kan een zeer nadelige invloed hebben op de levensduur en de prestaties van het gereedschap.

OPMERKING: Wanneer u de accu uit de verpakking haalt is deze niet geheel opgeladen. Volg de gegeven instructies (raadpleeg **Laadprocedures**).

1. Lees het hoofdstuk Veiligheidswaarschuwingen Tacker in deze handleiding.
2. Draag oog- en gehoorbescherming.
3. Neem de accu los van het gereedschap.
4. Controleer dat er geen bevestigingsmateriaal in het magazijn zit.
5. Controleer dat de contactschakelaar en de grendel **15** van het aanduwmechanisme soepel werken. Gebruik het gereedschap nooit als een onderdeel niet goed werkt. Gebruik **NOOIT** gereedschap waarvan de contactschakelaar vast zit in de werkende positie.
6. Richt het gereedschap nooit op uzelf of op iemand anders.
7. Plaats een volledig opgeladen accu in het gereedschap.



Vergrendeling van de trekker in de uit-stand gebruiken (Afb. E)

WAARSCHUWING: Beperk het risico van ernstig persoonlijk letsel, houd niet de trekker ingedrukt wanneer het gereedschap niet in gebruik is. Houd de veiligheidsvergrendeling van de trekker in de vergrendelde stand (LOCKED, Afb. E) wanneer u het gereedschap niet gebruikt.

WAARSCHUWING: Beperk het risico van ernstig persoonlijk letsel, vergrendel de trekker in de uit-stand, neem de accu uit het gereedschap en haal pennen uit het magazijn voordat u aanpassingen uitvoert.

Iedere DEWALT tacker is voorzien van een vergrendeling van de trekker 2 in de uit-stand die, wanneer u deze naar rechts duwt, zoals in Afbeelding E wordt getoond, voorkomt dat het gereedschap een pen afvuurt, doordat de trekker is vergrendeld en de aandrijving door de motor wordt onderbroken.

Wanneer u de vergrendeling van de trekker naar links duwt, is het gereedschap volledig klaar voor gebruik. De vergrendeling van de trekker moet altijd in de vergrendelde stand staan (Afb. E), wanneer u het gereedschap afstelt of wanneer het gereedschap niet direct in gebruik is.

OPMERKING: Berg het gereedschap niet op met de accu erin. Voorkom beschadiging van de accu en zorg ervoor dat de accu zo lang mogelijk meegaat, berg de accu's op, op een koele, droge plaats, buiten het gereedschap en de lader.

Het gereedschap laden (Afb. F)

WAARSCHUWING: Richt het gereedschap nooit op uzelf en andere personen.

WAARSCHUWING: Laad nooit pennen als de contactschakelaar of de trekker is ingeschakeld.

WAARSCHUWING: Neem altijd de accu uit voordat u pennen laadt of verwijdert.

VOORZICHTIG: Voorkom letsel, houd uw vingers uit de buurt van het aanduwmechanisme.

WAARSCHUWING: De vergrendeling van de trekker in de uit-stand moet altijd zijn ingeschakeld, wanneer u het gereedschap afstelt of wanneer het gereedschap niet in gebruik is.

WAARSCHUWING: Bevestigingsmateriaal dat wordt ruikt voor het installeren van metalen connectors moet voldoen aan de eisen die worden gesteld door de van toepassing zijnde bouwvoorschriften en moeten worden geïnstalleerd volgens de eisen die de voorschriften en de specificaties van de leverancier van de metalen connector stellen. Wanneer connectors niet goed worden geïnstalleerd kan dat leiden tot constructiefouten.

1. Zet de tacker ondersteboven.
2. Zet de van een veer voorziene grendel 15 van het aanduwmechanisme vast door deze naar de onderzijde van het magazijn te schuiven.
3. Steek de stroken van de pennen in de laadsleuf van het magazijn, en let er daarbij op dat de koppen van de pennen

goed tegenover de sleufopening uitkomen. (Raadpleeg **Technische gegevens** voor het bepalen van het geschikte formaat.)

4. Houd uw vingers weg uit de route van de pennen, sluit het magazijn door de vergrendeling van het aandeelmechanisme los te laten. Laat de grendel voorzichtig naar voren schuiven zodat de strook pennen vast komt te zitten.

Het gereedschap ontladen

WAARSCHUWING: De vergrendeling van de trekker in de uit-stand moet altijd zijn ingeschakeld, wanneer u het gereedschap afstelt of wanneer het gereedschap niet in gebruik is.

1. Verwijder de accu uit de tacker.
2. Schuif de van een veer voorziene grendel van het aanduwmechanisme vast door deze naar de onderzijde van het magazijn te schuiven.
3. Houd het gereedschap omhoog tot de strook pennen makkelijk uit het magazijn schuift.
4. Controleer, terwijl de accu is uitgenomen, het neusgedeelte en let erop dat er geen pennen zijn achtergebleven.

OPMERKING: Het gereedschap is voorzien van een magneet in het neusgedeelte zodat het betere prestaties levert. Let er bij het uitnemen van de pennen altijd op dat er geen kleine stukjes van pennen aan het gemagnetiseerde neusgedeelte vastzitten.

Samenvatting instelling van snelheid (Afb. A, G, H)

Deze tacker is voorzien van een schakelaar voor selectie van de snelheid 3 waarmee u het gereedschap kunt aanpassen aan de verschillende materialen waarin u pennen bevestigt.

Snelheid 1: Zachtere materialen (minder vast beton/gasbeton)

Snelheid 2: Materialen van gemiddelde hardheid (zeer vast beton)

Snelheid 3: Harde materialen (Constructiestaal)

Als binnen niet diep genoeg worden geslagen bij snelheid 1, zult u misschien moeten overschakelen naar snelheid 2 of 3 zodat meer aandrijfkraft vrijkomt.

OPMERKING: Het inslaan van pennen in zachte materialen, bij hoge snelheidsinstellingen zal leiden tot uitzonderlijk veel slijtage aan uw gereedschap en zal misschien al snel tot storingen leiden.

Snelheidsinstelling	Toepassing	Typische penlengte
1	Staal/Hout bevestigen op minder vast beton/metselwerk (<4000 psi)	19 - 25 mm
2	Staal/Hout bevestigen op zeer vast beton (>4000 psi)	19 - 29 mm
3	Bevestigen op constructiestaal; 2x4 op beton	13 - 57 mm

WAARSCHUWING: Pennen moeten recht in het materiaal worden gedreven. Kantel de tacker niet tijdens het inslaan van pennen. Raadpleeg Afb. H. Pennen worden

beter bevestigd wanneer het gereedschap haaks op het materiaal wordt toegepast.

U stelt het gereedschap in werking door de trekker ① over te halen in één van de twee standen: sequentiële stand of RapidCycle-stand. Raadpleeg **De werkstand selecteren** voor gedetailleerde instructies voor het werken in een van beide standen.

De werkstand selecteren (Afb. A, G).

U selecteert de gewone sequentiële stand door de standselectieschakelaar ④ zo te schuiven dat het pictogram van de enkele pijl (◀) zichtbaar wordt.

U selecteert de snelle sequentiële werkstand (RapidCycle) door de standselectieschakelaar ④ zo te schuiven dat het pictogram van de dubbele pijl (◀◀) zichtbaar wordt.

OPMERKING: In de stand RapidCycle zal de tacker minder lang op een volle accu werken dan in de gewone sequentiële stand. Laat u het gereedschap in de gewone sequentiële stand staan, dan werkt het het langst op een volle accu.

Sequentiële stand

De sequentiële stand wordt gebruikt voor het met onderbrekingen aanbrengen van hechtngels. In deze stand gaat voor het slaan van pennen de accu het langst mee.

1. Selecteer met de standselectieschakelaar ④ de sequentiële stand.
2. Hef de veiligheidsvergrendeling van de trekker ② op.
3. Duw de contactschakelaar ⑥ tegen het werkoppervlak.
4. Haal de trekker ① over en stel het gereedschap in werking.
5. Laat de trekker los en neem de tacker van het werkoppervlak.
6. Herhaal de stappen 3 – 5 voor het inslaan van de volgende nagel.

Werkstand RapidCycle

In de werkstand RapidCycle wordt de rotatiesnelheid van de motor automatisch hersteld nadat een pen is afgevuurd en zo wordt snel achtereenvolgend afvuren van pennen mogelijk. Deze stand biedt de mogelijkheid meer pennen in te drijven in minder tijd, maar put de accu sneller uit.

1. Selecteer met de standselectieschakelaar ④ de werkstand RapidCycle.
2. Hef de veiligheidsvergrendeling van de trekker ② op.
3. Duw de contactschakelaar ⑥ tegen het werkoppervlak.
4. Haal de trekker ① over en stel het gereedschap in werking.
5. Laat de trekker los en neem de tacker van het werkoppervlak. **OPMERKING:** De motor van het gereedschap keert automatisch terug naar de hoogste snelheid zonder dat de contactschakelaar ⑥ wordt ingedrukt.
6. Herhaal de stappen 3 – 5 voor het inslaan van de volgende nagel.

Oplossen van problemen pennen/ bevestigingsmateriaal



Goed ingeslagen pen



Te ver ingeslagen pen

BETON

Pen houdt niet in het beton.

Oorzaak:

- Te hard/vast beton
- Hard of groot vast gedeelte in beton

Handeling:

- Gebruik een kortere pen.
- Schakel over op een instelling van een hogere snelheid.

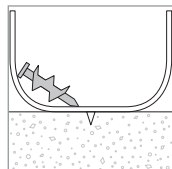

Pen wordt niet diep genoeg geslagen.

Oorzaak:

- Pen te lang
- Instelling van de snelheid te laag

Handeling:

- Gebruik een kortere pen.
- Schakel over op een instelling van een hogere snelheid.

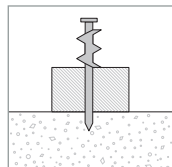

Pen wordt te diep geslagen.

Oorzaak:

- Pen te kort voor toepassing
- Instelling van de snelheid te hoog

Handeling:

- Gebruik een langere pen.
- Schakel over op een instelling van een lagere snelheid.

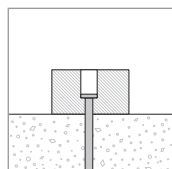

Pen buigt.

Oorzaak:

- Pen stuit op groot vast gedeelte bij inslag
- Te hard/vast beton
- Pen stuit op betonrijzer vlak onder oppervlak

Handeling:

- Gebruik een kortere pen.
- Let erop dat de tacker haaks op het werkoppervlak wordt toegepast.
- Ga 8 cm opzij en probeer het nog eens.

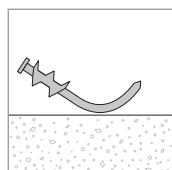

STAAL

Pen dringt niet in het oppervlak

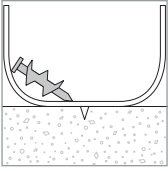

Oorzaak:

- Instelling van de snelheid te laag
- Materiaal te hard voor type pen

Handeling:

- Verhoog de instelling van de snelheid van het gereedschap

Pen breekt of buigt.

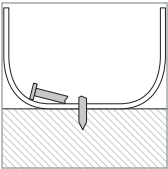

Oorzaak:

- Pen te lang
- Instelling van de snelheid te laag
- Materiaal te hard voor type pen

Handeling:

- Gebruik een kortere pen.
- Schakel over op een instelling van een hogere snelheid.

Pen houdt niet in het staal.

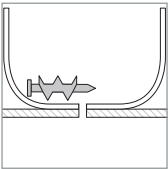

Oorzaak:

- Basismateriaal van staal te dun

Handeling:

- Zet het basismateriaal op andere manieren vast.

Voorverlichting/LED-indicatielampje (Afb. A)

Er bevinden zich indicatielampjes 9 voor gering vermogen van de accu/vastlopen van pennen aan de voorzijde van het gereedschap aan weerszijden van het magazijn.

	<p>GERING VERMOGEN ACCU Vervang de accu door een opgeladen exemplaar.</p>
	<p>HETE ACCU Laat de accu afkoelen of vervang de accu door een koel exemplaar.</p>
	<p>VASTGELOPEN Draai de vrijgaveknop bij vastlopen zodat het gereedschap weer kan worden gebruikt. Raadpleeg Vrijgave bij vastlopen of Een vastgelopen pen loshalen.</p>
	<p>GEREEDSCHAP HEET GEWORDEN (Beide LED's knipperen) Laat het gereedschap afkoelen voordat u het weer gebruikt.</p>
<p>of een andere combinatie.</p>	<p>FOUT Reset het gereedschap door de accu uit te nemen en weer te plaatsen of door de Aan/Uit-vergrendeling in- en weer uit te schakelen. Als de foutcode blijft terugkomen, breng het gereedschap dan naar een officieel erkend DEWALT-servicecentrum.</p>

Vrijgave bij vastlopen (Afb. I)

Als de tackler wordt gebruikt in harder materiaal, waarbij alle in de motor beschikbare energie wordt gebruikt voor het inslaan van bevestigingsmateriaal, kan het gereedschap vastlopen. Het aandrijfblad zal niet de gehele aandrijfcyclus voltooien en het indicatielampje voor het vastlopen gaat knipperen. Draai de vrijgaveknop bij vastlopen 8 op het gereedschap en het mechanisme komt vrij. **OPMERKING:** Het gereedschap zal zichzelf uitschakelen en het kan pas worden gereset wanneer de accu is uitgenomen en weer is ingezet. Als het aandrijfblad niet automatisch terugkeert in de uitgangspositie, ga dan verder naar **Een vastgelopen pen loshalen**. Als de unit blijft vastlopen, controleer dan dat het materiaal en de lengte van het bevestigingsmateriaal, zodat u er zeker van kunt zijn dat de toepassing niet te zwaar is. De tackler kan ook te heet zijn geworden en moet afkoelen voordat u het gereedschap weer kunt gebruiken.

Een vastgelopen pen loshalen (Afb. A, J)



WAARSCHUWING: *Beperk het risico van ernstig persoonlijk letsel, haal de accu uit het gereedschap vóór u aanpassingen uitvoert, accessoires wisselt, onderhoud verricht of het gereedschap verplaatst. Dergelijke preventieve veiligheidsmaatregelen*

verminderen het risico dat het gereedschap per ongeluk opstart.



VOORZICHTIG: Plaats, wanneer u een vastgelopen pen verwijdert, de tacker NIET met de neus omhoog of met de accuvoet omhoog. Wanneer u de tacker zo neerzet, zal een vastgelopen pen of delen van de pen eerder in de tacker terechtkomen. Als een deel van een pen in het gereedschap terechtkomt, moet u de pen terughalen door de bovenkap los te nemen.

Richt, als een pen vastloopt in het neusstuk, het gereedschap van u af en volg deze instructies voor het verwijderen van de pen:

1. Haal de accu uit het gereedschap en vergrendel de trekker in de uit-stand.
2. Schuif, nadat u het gereedschap op z'n zij hebt gelegd, de van een veer voorziene grendel **15** van het aanduwmechanisme vast door deze naar de onderzijde van het magazijn te verplaatsen en haal de strook pennen uit het gereedschap.
3. Draai de vrijgavehendel **14** van het magazijn en draai het magazijn **12** naar voren.
4. Verwijder de vastgelopen/gebogen pen, zo nodig met een tang. U kunt ook de contactschakelaar verwijderen, als dat nodig is. Raadpleeg **De contactschakelaar vervangen**.



VOORZICHTIG: Als een deel van een pen in het gereedschap terechtkomt, moet u de pen terughalen door de bovenkap los te nemen.

5. Als het aandrijfblad omlaag staat, draai dan de vrijgaveknop bij vastlopen aan de bovenzijde van de tacker.
OPMERKING: Als het aandrijfblad niet wordt gereset wanneer u de vrijgaveknop bij vastlopen draait, zult u misschien het blad met behulp van een lange schroevendraaier moeten resetten.
6. Draai het magazijn terug in de stand onder de neus van het gereedschap en sluit de vrijgavehendel van het magazijn.
7. Zet de accu weer in.
OPMERKING: Het gereedschap zal zichzelf uitschakelen en het kan pas worden gereset wanneer de accu is uitgenomen en weer is ingezet.
8. Zet de pennen weer in het magazijn (raadpleeg **Het Gereedschap laden**).
9. Hef de vergrendeling van het aanduwmechanisme op.
10. Schakel de veiligheidsvergrendeling van de trekker uit wanneer u de tacker weer wilt gebruiken.

OPMERKING: Als er vaak pennen vastlopen of het aanduwmechanisme wil steeds niet resetten, laat het gereedschap dan nazien door een geautoriseerd DeWALT-servicecentrum.

Gebruik bij koud weer

Wanneer u met het gereedschap werkt bij temperaturen onder nul:

1. Houd het gereedschap voor gebruik zo warm mogelijk.
2. Gebruik het gereedschap 10 of 15 keer in afvalhout voordat u ermee aan de slag gaat.

Gebruik bij warm weer

Het gereedschap brood normaal werken. Houd de tacker wel zoveel mogelijk uit direct zonlicht, omdat overmatige hitte de bumpers en andere rubberen onderdelen kan beschadigen waardoor er meer onderhoud nodig is.

ONDERHOUD

Uw DeWALT gereedschap op stroom is ontworpen om gedurende een lange tijdsperiode te functioneren met een minimum aan onderhoud. Het continu naar bevediging functioneren hangt af van de juiste zorg voor het gereedschap en regelmatig schoonmaken.



WAARSCHUWING: Om het gevaar op ernstig persoonlijk letsel te verminderen, zet u het gereedschap uit en ontkoppelt u de accu, voordat u enige aanpassing maakt of hulpstukken of accessoires verwijdert/installeert. Het onbedoeld opstarten kan letsel veroorzaken.

Aan de lader en de accu kan geen onderhoud worden verricht.

SCHEMA DAGELIJKS ONDERHOUD

HANDELING	Reinig magazijn, aanduwmechanisme en mechanisme van de contactschakelaar.
WAAROM	Zorgt voor soepele werking van magazijn, vermindert slijtage en voorkomt vastlopen.
HOE	Het gereedschap schoon blazen met druklucht is de meest effectieve manier van reinigen. Het zo nu en dan gebruiken van olie, smeermiddelen of oplosmiddelen wordt niet aanbevolen, omdat ze meestal vuil aantrekken en/of de kunststof onderdelen van het gereedschap beschadigen.
HANDELING	Controleer steeds voor gebruik dat alle schroeven en bevestigingsmaterialen goed vastzitten en niet beschadigd zijn.
WAAROM	Vorkomt vastlopen en voortijdige storingen van onderdelen van het gereedschap.
HOE	Zet losgeraakte schroeven vast met de juiste inbusleutel of schroevendraaier.



Smering

OPMERKING: Breng NOOIT op welke manier dan ook smeermiddelen of reinigingsmiddelen in het gereedschap aan. Dit kan een zeer nadelige invloed hebben op de levensduur en de prestaties van het gereedschap.



DeWALT-gereedschap is goed gesmeerd in de fabriek en is klaar voor gebruik. U wordt echter geadviseerd het gereedschap één keer per jaar naar een officieel servicecentrum te brengen of op te sturen voor een grondige schoonmaak- en inspectiebeurt.



Reiniging



WAARSCHUWING: Blaas vuil en stof uit de hoofdbehuizing met droge lucht, zo vaak u ziet dat vuil zich in en rond de luchtopeningen ophoopt. Draag goedgekeurde oogbescherming en een goedgekeurd stofmasker als u deze procedure uitvoert.



WAARSCHUWING: Gebruik nooit oplosmiddelen of andere bijtende chemicaliën voor het reinigen van niet-metalen onderdelen van het gereedschap. Deze chemicaliën kunnen het materiaal dat in deze onderdelen is gebruikt verzwakken. Gebruik een doek die uitsluitend met water en milde zeep is bevochtigd. Zorg dat er nooit enige vloeistof in het gereedschap komt; dompel nooit enig onderdeel van het gereedschap in een vloeistof.

Optionele accessoires



WAARSCHUWING: Aangezien accessoires die niet door DEWALT zijn aangeboden niet met dit product zijn getest, kan het gebruik van dergelijke accessoires met dit gereedschap gevaarlijk zijn. Om het risico op letsel te verminderen dient u uitsluitend door DEWALT aanbevolen accessoires met dit product te gebruiken.

Neem contact op met uw leverancier voor verdere informatie over de geschikte accessoires.

Vervanging van de contactschakelaar (Afb. K)

Voor sommige toepassingen kan het wenselijk zijn een andere contactschakelaar te gebruiken.



WAARSCHUWING: Lees voor uw eigen veiligheid de instructiehandleiding van het gereedschap voordat u een accessoire in gebruik neemt. Als u deze aanwijzingen niet in acht neemt, kan dat leiden tot persoonlijk letsel en ernstige beschadiging van het gereedschap en het accessoire. Gebruik, wanneer u onderhoud aan dit gereedschap verricht, uitsluitend identieke vervangende onderdelen.

De contactschakelaar vervangen:

1. Duw de vrijgavehendel van de contactschakelaar omlaag **5**.
2. Trek de contactschakelaaruit de neus **6** van het gereedschap.
3. Houd de vrijgavehendel van de contactschakelaar omlaag geduwd
4. Steek met het merkteken van de uitlijning van de contactschakelaar omhoog gericht, zoals wordt getoond in afbeelding K, de contactschakelaar volledig in de neus van het gereedschap.
5. Laat de hendel los.

DCN8901 Vervangingspakket aandrijfblad (Afb. L, M, N)



WAARSCHUWING: Lees voor uw eigen veiligheid de instructiehandleiding van het gereedschap voordat u een accessoire in gebruik neemt. Als u deze aanwijzingen niet

in acht neemt, kan dat leiden tot ernstig persoonlijk letsel en beschadiging van het gereedschap en het accessoire.

Gebruik, wanneer u onderhoud aan dit gereedschap verricht, uitsluitend identieke vervangende onderdelen.

OPMERKING: Alle mechanische onderdelen van het vervangingspakket aandrijfblad worden getoond zodat u kunt zien wat het pakket inhoudt en kunt controleren of het compleet is.

Een versleten aandrijfblad vervangen:

1. Draai met een T-20 Torx de vier schroeven **18** aan weerszijden van de unit los.
 2. Verwijder de vier schroeven en de afneembare bovenstandaard **7**. Zie Afbeelding L.
 3. Verwijder de eindkap van de behuizing **19**. Zie Afbeelding L.
 4. Duw de achterzijde van het aandrijfblad **20** omhoog tot u een klik hoort, duw vervolgens het blad naar voren terwijl u het in deze positie houdt tot het door de bovenste stootbumper **22** komt.
 5. Verwijder de geleidestangen **21**. Zie Afbeelding M.
 6. Verwijder de bovenste stootbumper.
 7. Licht de achterzijde van het aandrijfblad onder een hoek op en trek het blad naar buiten. Zie Afbeelding N.
 8. Vervang het aandrijfblad en voer de montage uit door vermelde stappen in omgekeerde volgorde uit te voeren.
 9. Controleer dat het nieuwe aandrijfblad soepel door het gereedschap beweegt en zet daarna pas het gereedschap weer geheel in elkaar.
 10. Zet het aandrijfblad, de geleidestangen, bumpers, eindkap van de behuizing en de afneembare standaard weer op de unit. Het is belangrijk dat u de eindkap van de behuizing pas weer op de unit schroeft, wanneer u hebt nagegaan dat het aandrijfblad en het vliegwiel zijn uitgelijnd. U kunt dit doen door een accu aan te sluiten en vervolgens de neus van de unit even tegen een werkbank of een hard oppervlak te duwen. Hierdoor moet de motor gaan draaien.
- OPMERKING:** Wanneer het aandrijfblad en het vliegwiel goed zijn uitgelijnd, hoort u het toerental van de motor teruggelopen. Als het aandrijfblad en het vliegwiel niet goed zijn uitgelijnd, zal de motor misschien niet starten, zal de snelheid van de motor misschien veel sneller afnemen dan normaal, wat gepaard gaat met een luid schurend geluid van de unit. Als dat gebeurt moet u het aandrijfblad uitnemen en weer plaatsen en er daarbij goed op letten dat de bumpers goed op hun plaats zitten.



WAARSCHUWING: Test de unit altijd door pennen van 15 mm, 20 mm of 25 mm op snelheid 1 in een stuk restmateriaal te schieten, zodat u zeker weet dat het gereedschap goed werkt. Werkt het gereedschap niet goed, neem dan onmiddellijk contact op met een erkend DEWALT-servicecentrum.

Bescherming van het milieu



Gescheiden inzameling. Producten en batterijen die zijn voorzien van dit symbool, mogen niet bij het normale huishoudelijke afval worden weggegooid.

Producten en batterijen bevatten materialen die kunnen worden teruggewonnen en gerecycled, zodat de vraag naar grondstoffen afneemt. Recycle elektrische producten en batterijen volgens de lokale voorschriften. Nadere informatie is beschikbaar op www.2helpU.com.

Herlaadbare accu

Deze duurzame accu moet herladen worden als hij niet krachtig genoeg blijkt tijdens het uitvoeren van klussen die daarvoor vlot verlopen. Aan het einde van zijn technische levensduur dient u dit werktuig weg te gooien met respect voor het milieu:

- Gebruik de accu helemaal op en verwijder deze vervolgens uit het werktuig.
- Lithium-ion-cellen recyclebaar. Breng ze terug bij uw leverancier of naar het milieupark bij u in de buurt. De ingezamelde accu's zullen worden gerecycled of op juiste wijze tot afval worden verwerkt.

GIDS OPLOSSEN VAN PROBLEMEN



WAARSCHUWING: Om het gevaar op ernstig persoonlijk letsel te verminderen, zet u het gereedschap uit en ontkoppelt u de accu, voordat u enige aanpassing maakt of hulpstukken of accessoires verwijdert/installeert. Het onbedoeld opstarten kan letsel veroorzaken.

SYMPTOOM	ORZAAK	OPLOSSING
Motor loopt niet terwijl de contactschakelaar is ingedrukt.	Vergrendeling van de trekker is ingeschakeld.	Hef de vergrendeling van de trekker op.
	Vergrendeling aandrijving bij gering aantal pennen in werking getreden, zodat de contactschakelaar wordt geblokkeerd.	Laad meer pennen in het magazijn.
	Gereedschap is vastgelopen, waardoor de motor niet kan roteren.	Draai vrijgaveknop bij vastlopen op het gereedschap en het mechanisme komt vrij. Als het aandrijfblad niet in de uitgangspositie terugkeert, verwijder dan de accu en duw met de hand het aandrijfblad terug in de uitgangspositie.
	Gereedschap is heet. (Controleer LED-indicatielampje en let op deze omstandigheden.)	Laat het gereedschap afkoelen voordat u het weer gebruikt.
	Accu is heet. (Controleer LED-indicatielampje en let op deze omstandigheden.)	Laat de accu afkoelen of vervang de accu door een koel exemplaar.
	Verbogen contactschakelaar	Vraag advies in een erkend servicecentrum.
	Motor komt na 5 seconden tot stilstand.	Normale werking, laat contactschakelaar vrijkomen van het werkstuk en druk opnieuw in.
	Aansluitpunten zijn vuil of beschadigd	Vraag advies in een erkend servicecentrum.
	Beschadigde interne elektronica	Vraag advies in een erkend servicecentrum.
Beschadigde trekker.	Vraag advies in een erkend servicecentrum.	
Gereedschap werkt niet (motor loopt maar schiet geen nieten/spijkers af)	Vergrendeling aandrijving bij gering aantal pennen in werking getreden, zodat de contactschakelaar wordt geblokkeerd.	Laad pennen in het magazijn.
	Gering accuvermogen of beschadigde accu	Controleer laadniveau als accu laadtoestand toont. Laad accu op of vervang de accu, als dat nodig is.
	Vastgelopen pen/aandrijfblad niet teruggekeerd in uitgangspositie	Neem accu uit, haal vastgelopen pen uit, beweeg de vrijgaveknop bij vastlopen heen en weer, (duw zo nodig zelf het aandrijfblad omhoog), zet de accu weer in.
	Beschadigd aandrijfblad	Vervang aandrijfblad met onderdelen uit pakket.
	Vastgelopen intern mechanisme	Vraag advies in een erkend servicecentrum.
	Beschadigde interne elektronica	Vraag advies in een erkend servicecentrum.
Motor start wel, maar maakt veel lawaai	Vastgelopen pen en aandrijfblad zit vast in onderste stand	Verwijder met behulp van de vrijgaveknop bij vastlopen vastgelopen pennen en breng zo nodig zelf het aandrijfblad terug in de uitgangspositie.
	Beschadigd aandrijfblad	Vervang aandrijfblad met onderdelen uit pakket.
Aandrijfblad blijft steeds weer in de onderste stand vastzitten	Vastgelopen pen en aandrijfblad zit vast in onderste stand	Verwijder met behulp van de vrijgaveknop bij vastlopen eventuele vastgelopen pennen en breng zo nodig zelf het aandrijfblad terug in de uitgangspositie.
	Vuil in het neusgedeelte	Maak neusgedeelte schoon en kijk goed of er misschien kleine stukjes afgebroken pen in de baan zitten. Raadpleeg Een vastgelopen pen loshalen .
	Beschadigd of versleten aandrijfblad	Vervang aandrijfblad met onderdelen uit pakket.

NEDERLANDS

SYMPTOOM	OORZAAK	OPLOSSING
Gereedschap werkt wel maar drijft nieten/spijkers niet geheel in.	Selectie van snelheid in de verkeerde stand.	Zet de snelheid op de juiste stand.
	Gereedschap wordt niet stevig tegen het werkstuk gezet.	Oefen de juiste hoeveelheid druk uit door het gereedschap stevig tegen het werkstuk te drukken. Zie de instructiehandleiding.
	Materiaal en lengte van bevestigingsmateriaal	Als het apparaat blijft vastlopen (waardoor u steeds de vrijgaveknop bij vastlopen moet draaien), kies dan de juiste lengte van het materiaal en van bevestigingsmateriaal en let er daarbij op dat zij geschikt zijn voor de toepassing.
	Werken op onjuiste snelheid	Als u langere pennen in zachte houtsoorten wilt slaan, of pennen in hardere materialen wilt slaan, op snelheid 1 - zet de snelheid dan op positie 2.
	Beschadigde of versleten tip van het aandrijfblad Beschadigd slagmechanisme	Vervang aandrijfblad met onderdelen uit pakket. Vraag advies in een erkend servicecentrum.
Gereedschap werkt, maar er worden geen nieten/spijkers ingedreven	Geen pennen in het magazijn	Laad pennen in het magazijn.
	Onjuist formaat of onjuiste hoek pennen	Gebruik alleen de aanbevolen pennen. Raadpleeg Technische gegevens .
	Vuil in het neusgedeelte	Maak neusgedeelte schoon en kijk goed of er misschien kleine stukjes afgebroken pen in de baan zitten.
	Vuil in magazijn	Maak magazijn schoon
	Beschadigd of versleten aandrijfblad	Vervang aandrijfblad met onderdelen uit pakket.
	Versleten magazijn Beschadigde veer duwmechanisme	Vervang magazijn. Vraag advies in een erkend servicecentrum. Vervang veer. Vraag advies in een erkend servicecentrum.
Vastgelopen nagel	Onjuist formaat of onjuiste hoek pennen	Gebruik uitsluitend de aanbevolen pennen Raadpleeg Technische gegevens .
	Het magazijn is niet goed vastgezet na de vorige vastloper/inspectie	Controleer dat het magazijn goed is vergrendeld.
	Beschadigd of versleten aandrijfblad	Vervang aandrijfblad.
	Materiaal en lengte van bevestigingsmateriaal	Als het apparaat blijft vastlopen (waardoor u steeds de vrijgaveknop bij vastlopen moet draaien), kies dan de juiste lengte van het materiaal en van nieten/spijkers en let er daarbij op dat zij geschikt zijn voor de toepassing.
	Vuil in het neusgedeelte	Maak neusgedeelte schoon en kijk goed of er misschien kleine stukjes afgebroken pen in de baan zitten.
	Beschadigde veer duwmechanisme	Vervang veren. Vraag advies in een erkend servicecentrum.
	Vergrendeling bij leeg magazijn is ingeschakeld met niet meer dan 2-4 pennen in het magazijn en de gebruiker oefent uitzonderlijk veel kracht uit op de contactschakelaar zodat de vergrendeling is opgeheven.	Plaats meer pennen in het magazijn zodat de vergrendeling bij leeg magazijn wordt uitgeschakeld.
	Gereedschap is nog niet ingewerkt	Nieuw gereedschap zal 100 - 500 pennen moeten verwerken zodat de onderdelen op elkaar raken in gewerkt. Werk met kortere pennen als u gedurende deze periode merkt dat het moeite kost pennen geheel in te slaan.
	Werken op onjuiste snelheid	Als u langere pennen in zachte houtsoorten wilt slaan, of pennen in hardere materialen wilt slaan, op snelheid 1 - zet de snelheid dan op positie 2 of 3.
Versleten magazijn	Vervang magazijn. Vraag advies in een erkend servicecentrum.	
Aandrijfblad schrijft niet gelijkmatig naar achteren en naar voren door zijn lanceerbaan.	Aandrijfblad is verbogen	Vervang aandrijfblad.

TRÅDLØS BETONGSPIKERPISTOL

DCN890

Gratulerer!

Du har valgt et DEWALT-verktøy. Mange års erfaring, grundig produktutvikling og innovasjon gjør DEWALT til en meget pålitelig partner for profesjonelle brukere av elektrisk verktøy.

Tekniske data

		DCN890
Spenning	V_{DC}	18
Type		1
Batteritype		Li-Ion
Magasinwinkel		15
Ladekapasitet		opp til 33 spikere
Lengde av stifter	mm	13–57
Tykkelse av stifter	mm	2,6–3,7
Vekt (uten batteripakke)	kg	4,2
Støyverdier og vibrasjonsverdier (triasi vektor sum) i henhold til EN60745-2-16:		
L_{pa} (lydtrykksnivå)	dB(A)	88,5
L_{WA} (lydeffektnivå)	dB(A)	97,5
K (usikkerhet for det angitte støynivå)	dB(A)	3,5
Verdi vibrasjonsutslipp $a_{h1} =$		
	m/s^2	2,8
Usikkerhet K =		
	m/s^2	1,5

Nivået for vibrasjonsutslipp angitt i dette informasjonsbladet er blitt målt iht. standardiserte tester gitt i EN60745, og kan brukes til å sammenligne ett verktøy med et annet. Det kan brukes til forberedende vurdering av eksponering.

⚠ ADVARSEL: Angitt nivå for vibrasjonsutslipp gjelder for hovedbruksområdene for verktøyet. Dersom verktøyet brukes i andre bruksområder, med annet tilbehør eller er dårlig vedlikeholdt, kan vibrasjonsutslippene avvike. Dette kan øke eksponeringsnivået betydelig for hele arbeidsperioden.

En vurdering av nivået for vibrasjonseksponeringen bør også tas med i beregningen når verktøyet er slått av eller når det går uten faktisk å gjøre en jobb. Dette kan redusere eksponeringsnivået betydelig for hele arbeidsperioden.

Sett i verk ekstra sikkerhetstiltak for å beskytte operatøren mot følgene fra vibrasjon, som f.eks.: Holde ved like verktøy og tilbehør, holde hendene varme, organisere arbeidsmønster.

OVERENSSTEMMELSESERKLÆRING MED EU

Maskineridirektiv



Trådløs betongspikerpistol DCN890

DEWALT erklærer at de produktene som er beskrevet under **Tekniske data** er i samsvar med:

2006/42/EU, EN60745-1:2009+A11:2010, EN60745-2-16:2010.

Disse produktene samsvarer også med direktiv 2014/30/EF og 2011/65/EF. For mer informasjon, vennligst kontakt DEWALT på følgende adresser eller se baksiden av håndboken.

Undertegnede er ansvarlig for sammenstillingen av den tekniske filen og fremsetter denne erklæringen på vegne av DEWALT.

Markus Rompel

Teknisk direktør

DEWALT, Richard-Klinger-Straße 11,
D-65510 Idstein, Tyskland

26.01.2017



ADVARSEL: Les bruksanvisningen slik at skaderisiko kan reduseres.

Definisjoner: Retningslinjer for sikkerhet

Definisjonene nedenfor beskriver alvorlighetsnivået de enkelte signalordene er. Les brukerhåndboken og vær spesielt oppmerksom på disse symbolene.



FARE: Angir en eksisterende farlig situasjon som, og hvis den ikke unngås, vil føre til **dødsfall eller alvorlig personskade**.



ADVARSEL: Angir en potensielt farlig situasjon som, og hvis den ikke unngås, kan føre til **dødsfall eller alvorlig personskade**.



FORSIKTIG: Angir en potensielt farlig situasjon som, og hvis den ikke unngås, kan føre til **mindre eller moderat personskade**.

MERK: Angir en arbeidsmåte som ikke er relatert til personskader, men som kan føre til **skader på utstyr hvis den ikke unngås**.



Angir fare for elektrisk støt.



Angir brannfare.

Batterier				Ladere/Ladetider (i minutter)					
Kat #	V _{DC}	Ah	Vekt kg	DCB107	DCB113	DCB115	DCB118	DCB132	DCB119
DCB546	18/54	6,0/2,0	1.05	270	140	90	60	90	X
DCB547	18/54	9,0/3,0	1.25	420	220	140	85	140	X
DCB181	18	1,5	0,35	70	35	22	22	22	45
DCB182	18	4,0	0,61	185	100	60	60	60	120
DCB183/B	18	2,0	0,40	90	50	30	30	30	60
DCB184/B	18	5,0	0,62	240	120	75	75	75	150
DCB185	18	1,3	0,35	60	30	22	22	22	X
DCB187	18	3,0	0,48	140	70	45	45	45	90

Generelle sikkerhetsadvarsler for elektriske verktøy



ADVARSEL: Les alle sikkerhetsadvarsler og alle instruksjoner. Manglende overholdelse av advarslene og instruksjonene kan resultere i elektrisk sjokk, ild og/eller alvorlig skade.

TA VARE PÅ ALLE ADVARSLER OG INSTRUKSJONER FOR FREMTIDIG BRUK

Uttrykket "elektrisk verktøy" i advarslene henviser til ditt strømdrevne (med ledning) elektriske verktøy eller ditt batteridrevne (uten ledning) elektriske verktøy.

1) Sikkerhet på arbeidsområdet

- Hold arbeidsområdet godt opplyst.** Rotete eller mørke områder er en invitasjon til ulykker.
- Ikke bruk elektriske verktøy i eksplosive omgivelser, slik som i nærheten av antennerlige væsker, gasser eller støv.** Elektrisk verktøy skaper gnister som kan antenne støv eller gasser.
- Hold barn og tilskuere borte mens du bruker et elektrisk verktøy.** Distraksjoner kan føre til at du mister kontrollen.

2) Elektrisk sikkerhet

- Støpselet til elektriske verktøy må passe til stikkkontakten. Aldri modifier støpselet på noen måte. Ikke bruk adaptere med jordede elektriske verktøy.** Umodifiserte støpsler og stikkontakter som passer vil redusere risikoen for elektrisk sjokk.
- Unngå kroppskontakt med jordete overflater slik som rør, radiatorer, komfyrer og kjøleskap.** Det finnes en økt risiko for elektrisk sjokk dersom kroppen din er jordet.
- Ikke eksponer elektriske verktøy for regn eller våte forhold.** Dersom det kommer vann inn i et elektrisk verktøy vil det øke risikoen for elektrisk sjokk.
- Ikke bruk ledningen feil. Aldri bruk ledningen til å bære, trekke eller dra ut støpselet til det elektriske verktøyet. Hold ledningen borte fra varme, olje, skarpe kanter eller bevegelige deler.** Skadede eller innviklede ledninger øker risikoen for elektrisk sjokk.

- Når du bruker et elektrisk verktøy utendørs, bruk en skjøteledning som er egnet for utendørs bruk.** Bruk av en skjøteledning beregnet for utendørs bruk reduserer risikoen for elektrisk sjokk.
- Dersom bruk av et elektrisk verktøy på et fuktig sted er uunngåelig, bruk en strømkilde med jordfeilbryter (RCD).** Bruk av jordfeilbryter (RCD) reduserer risikoen for elektrisk sjokk.

3) Personlig sikkerhet

- Hold deg våken, hold øye med det du gjør og bruk sunn fornuft når du bruker et elektrisk verktøy. Ikke bruk et elektrisk verktøy dersom du er trøtt eller er påvirket av medikamenter, narkotika eller alkohol.** Ett øyeblikks uoppmerksomhet under bruk av elektriske verktøy kan føre til alvorlig personskade.
- Bruk personlig verneutstyr. Bruk alltid vernebriller.** Verneutstyr slik som støvmaske, sklisliske vernesko, hjelm, eller hørselsvern brukt under passende forhold vil redusere personskader.
- Unngå utilsiktet oppstart. Sikre at bryteren er i av-stillingen før du kobler til strømkilden og/eller batteripakken, plukker opp eller bærer verktøyet.** Å bære elektriske verktøy med fingeren på bryteren eller å sette inn støpselet mens elektriske verktøy har bryteren på øker faren for ulykker.
- Fjern eventuelle justeringsnøkler før du slår på det elektriske verktøyet.** En nøkkel som er festet til en roterende del av det elektriske verktøyet kan føre til personskade.
- Ikke strekk deg for langt. Ha godt fotfeste og stå støtt hele tiden.** Dette fører til at du har bedre kontroll over det elektriske verktøyet ved uventede situasjoner.
- Bruk egnet antrekk. Ikke ha på deg løstsittende klær eller smykker. Hold hår, antrekk og hansker borte fra bevegelige deler.** Løstsittende antrekk, smykker eller langt hår kan bli fanget opp av bevegelige deler.
- Hvis apparatet er utstyrt for tilkobling av støvutsugings- og oppsamlingsinnretning, må du sørge for at disse er koblet til og ordentlig sikret.** Bruk av støvoppsamlere kan redusere støvrelaterte farer.

4) Bruk og vedlikehold av elektriske verktøy

- Ikke bruk kraft på verktøyet. Bruk det elektriske verktøyet som situasjonen krever.** Det riktige elektriske verktøyet vil gjøre jobben bedre og tryggere ved den hastigheten det ble konstruert for.
- Ikke bruk verktøyet hvis bryteren ikke kan slå verktøyet av eller på.** Ethvert elektrisk verktøy som ikke kan kontrolleres med bryteren er farlig og må repareres.
- Koble støpselet fra strømkilden og/eller batteripakken fra det elektriske verktøyet før du foretar noen justeringer, endrer tilbehør eller lagrer elektriske verktøy.** Slike preventive sikkerhetsforanstaltninger reduserer risikoen for å starte det elektriske verktøyet ved et uhell.
- Lagre elektriske verktøy som ikke er i bruk, utilgjengelig for barn og la ikke personer som ikke er kjent med det elektriske verktøyet eller disse instruksjonene bruke det.** Elektriske verktøy er farlige i hendene på utrenede brukere.
- Vedlikehold elektriske verktøy. Kontroller om bevegelige deler er feiljustert eller fastskjært, om deler er ødelagt eller andre forhold som kan påvirke driften av verktøyet. Dersom det er skadet, få verktøyet reparert før neste bruk.** Mange ulykker forårsakes av dårlig vedlikeholdte verktøy.
- Hold skjæreverktøy skarpe og rene.** Godt vedlikeholdte skjæreverktøy med skarpe skjærekanter setter seg mindre sannsynlig fast og er lettere å kontrollere.
- Bruk verktøyet, tilbehørene og bittene, osv., i samsvar med disse instruksjonene og ta i betraktning arbeidsforholdene og det arbeidet som skal utføres.** Bruk av det elektriske verktøyet for oppgaver som er forskjellige fra de som er tiltenkt kan føre til en farlig situasjon.

5) Bruk og vedlikehold av batteridrevne verktøy

- Bruk kun laderen som er spesifisert av produsenten.** En lader som passer for en type batteripakke kan føre til brannfare dersom den brukes med en annen batteripakke.
- Bruk kun elektriske verktøy sammen med de spesifiserte batteripakkene.** Bruk av andre batteripakker kan skape risiko for skader eller brann.
- Når batteripakken ikke er i bruk, hold den borte fra andre metallobjekter som binders, mynter, nøkler, spikere, skruer eller andre små metallobjekter som kan skape en forbindelse fra en batteripol til en annen.** Å kortslutte batteripolene kan føre til brannskader eller brann.
- Ved hardhendt behandling kan det komme væske ut fra batteriet. Unngå kontakt med denne. Dersom du ved et uhell kommer i kontakt med væsken, skyll med vann. Dersom du får væsken i øynene, oppsøk lege umiddelbart.** Batterivæske kan føre til irritasjon eller forbrenninger.

6) Vedlikehold

- Få det elektriske verktøyet ditt vedlikeholdt av en kvalifisert reparatør som kun bruker originale reservedeler.** Dette vil sikre at verktøyet sikkerhet blir ivarettatt.

Sikkerhetsadvarsler for spikerpistoler

- Gå alltid ut fra at verktøyet inneholder stifter/spikere.** Uforsiktig håndtering av spikerpistolen kan føre til at spikere avfyres og til personskader.
- Ikke rett verktøyet mot deg selv eller andre personer i nærheten.** Utilsiktet innrykking av avtrekkeren vil avfyre spiker og kan føre til personskade.
- Ikke aktiver verktøyet før det er plassert tett inntil arbeidsstykket.** Hvis verktøyet ikke har god kontakt med arbeidsstykket, kan stiften/spikeren skytes ut og bort fra festestedet.
- Koble verktøyet fra strømkilden hvis stifter/spikere setter seg fast i verktøyet.** Når en fastlåst spiker skal fjernes kan spikerpistolen aktiveres utilsiktet dersom den er plagget inn.

Ytterligere sikkerhetsadvarsler spikerpistoler



ADVARSEL: Ved bruk av en spikerpistol, skal alle sikkerhetsanvisninger som angitt under følges for å unngå risiko for dødelige eller alvorlige personskader. Les og forstå alle instruksene før bruk av verktøyet.

- Hold verktøyet kun i isolerte gripeoverflater når du utfører operasjoner hvor verktøyet kan komme i kontakt med skjulte ledninger.** Kontakt med en strømførende ledning kan føre til at eksponerte metalldeleer på elektroverktøyet blir strømførende, og kan gi operatøren støt.
- Bruk alltid passende personlig hørselvern eller annen beskyttelse ved bruk.** Under viss forhold og bruksvarighet kan støy fra dette produktet bidra til å miste hørselen.
- Koble fra batteripakken fra verktøyet når det ikke er i bruk.** Ta alltid av batteripakken og ta ut stiftene/spikerne fra magasinet før du forlater området eller gir verktøyet til en annen bruker. Ikke bær verktøyet til et annet arbeidsområde med batteripakken tilkoblet dersom bytte av området medfører bruk av stillas, stiger eller lignende. Ikke foreta justeringer, utfør vedlikehold eller fjern fastkilte stifter når batteripakken er tilkoblet.
- Bruk alltid avtrekkerlåsen når verktøyet ikke er i direkte bruk.** Bruk av avtrekkerlåsen vil forhindre utilsiktet utløsning.
- Ikke ta av, foreta endringer eller noe annet som kan føre til avtrekkeren, avtrekkerlåsen eller kontaktutløseren blir deaktivert.** Ikke tape eller binde fast avtrekkeren i på-posisjon. Ikke fjern fjæren fra kontaktutløseren. Foreta daglig inspeksjon for å sikre at avtrekker beveger seg fritt. Det kan ellers føre til utilsiktet utløsning.
- Inspiser verktøyet før bruk. Ikke bruk et verktøy dersom noen del av verktøyet, avtrekker eller avtrekkerlås er ute av funksjon, frakoblet, endret eller ikke fungerer**

ordentlig. Skadede eller manglende deler skal repareres eller byttes ut før bruk. Se under **Bruk**.

- **Ikke endre eller modifier verktøyet på noen måte.**
- **Gå alltid ut fra at verktøyet inneholder stifter/spikere.**
- **Ikke rett verktøyet mot noen andre personer eller deg selv på noe tidspunkt.** Ikke lek med verktøyet! Arbeid trygt! Ha respekt for produktet, husk at det er et arbeidsverktøy.
- **Hold barn og tilskuere borte mens du bruker elektriske verktøy.** Distraksjoner kan føre til at du mister kontrollen. Når verktøyet ikke er i bruk, skal det oppbevares på et trygt sted utilgjengelig for barn.
- **Ikke strekk deg for langt.** Ha godt fotfeste og stå støtt hele tiden. Å miste balansen kan forårsake personskade.
- **Bruk verktøyet utelukkende som foreskrevet. Ikke avfyre spikere i løse luften eller materiale som er for hardt for spikerne. Ikke bruk huset på verktøyet eller toppheten som hammer. Spikere som avfyres kan følge en uventet bane og føre til personskader.**
- **Hold alltid fingrene unna kontaktutløseren for å hindre personskade ved utilsiktet avfiring av spiker.**
- **Se Vedlikehold og Reparasjoner for detaljert info om korrekt vedlikehold av verktøyet.**
- **Bruk alltid verktøyet på et rent og godt opplyst sted.** Pass på at arbeidsflaten er fri for rusk, og vær nøye med å holde balansen når du jobber i høyden, for eksempel på et tak.
- **Spikere skal drives rett inn i materialet.** Ikke vipp spikerpistolen når du slår inn spikere. Rikosjetter eller fastlåste spikere kan føre til personskade.
- **Hold hendene og kroppsdeler unna det nære arbeidsområdet.**

⚠ ADVARSEL: For å unngå personskader, hold hender og kropp unna spikerområdet foran verktøyet.

- **Ikke bruk verktøyet i nærheten av brennbar støv, gass eller damp.** Dette verktøyet avgir gnister som kan antenne gass eller støv og føre til en eksplosjon. En spiker som avfyres inn i en annen spiker kan føre til gnister.
- **Hold ansikt og kroppsdeler unna baksiden av verktøyheten når du jobber på trange steder.** Kraftig rekyl kan føre til slag mot kroppen, spesielt ved spikring i hardt eller tett materiale.
- **Grip verktøyet fast for å beholde kontrollen mens du lar verktøyet rekylere vekk fra arbeidsflaten når det spikres.**
- **Vær oppmerksom på materialtykkelsen ved bruk av spikerpistolen.** En utstikkende spiker kan føre til personskade.
- **Ikke skyt spikere blindt inn i vegger, gulv eller andre arbeidsflater.** Spikere som skytes mot strømførende ledninger, rør eller andre hindringer kan føre til personskade.
- **Hold deg våken, hold øye med det du gjør og bruk sunn fornuft når du bruker et elektrisk verktøy. Ikke bruk et verktøy dersom du er trøtt eller er påvirket av narkotika, alkohol eller medikamenter.** Ett øyeblikks uoppmerksomhet under bruk av elektriske verktøy kan føre til alvorlig personskade.

Restrisikoer

Til tross for at man følger relevante sikkerhetsbestemmelser og bruker sikkerhetsutstyr, er det bestemte farer som ikke kan unngås. De er:

- Hørselskader.
- Fare for personskade pga. flygende partikler.
- Fare for brannskader fordi utstyr blir varmt under bruk.
- Fare for personskade ved langvarig bruk.

Elektrisk sikkerhet

Den elektriske motoren er blitt konstruert for kun én spenning. Alltid kontroller at spenningen til batteripakken samsvarer med spenningen på merkeskiltet. Sørg også for at spenningen på laderen samsvarer med spenningen på strømmettet.



Din DEWALT-lader er dobbeltisolert i samsvar med EN60335; det trengs derfor ikke noen jordledning.

Dersom tilførselsledningen er skadet, må den byttes i en spesialledning som fås via DEWALT-serviceorganisasjon.

Bruk av skjøteledning

Skjøteledning bør ikke brukes hvis det ikke er absolutt nødvendig. Bruk en godkjent skjøteledning som egner seg for kraftforsyningen til din lader (se **Tekniske data**). Minimum størrelse på ledere er 1 mm²; maksimum lengde er 30 m.

Alltid vikle ut kabelen fullstendig når du bruker en kabeltrommel.

TA VARE PÅ DENNE BRUKSANVISNINGEN

Ladere

DEWALT ladere trenger ingen justeringer, og er designet til å være så enkle som mulig å bruke.

Viktige sikkerhetsinstruksjoner for alle batteriladere

TA VARE PÅ DENNE BRUKSANVISNINGEN: Denne manualen inneholder viktige sikkerhetsanvisninger og bruksanvisninger for kompatible batteriladere (se **Tekniske data**).

- **Før du bruker laderen les alle instruksjoner og advarsels-merker på laderen, batteripakken og produktet som bruker batteripakken.**



ADVARSEL: Fare for støt. Ikke la væske komme inn i laderen. Det kan resultere i elektrisk støt.



ADVARSEL: Vi anbefaler bruk av en jordfeilsikring med en nominell strømverdi på 30mA eller mindre.



FORSIKTIG: Fare for brannskader. For å redusere faren for skader, lad kun DEWALT oppladbare batterier. Andre type batterier kan spreke og forårsake personskader og materielle skader.



FORSIKTIG: Barn må holdes under oppsyn, sørg for at de ikke leker med apparatet.

MERK: Under visse forhold, med laderen innpluggt i strømforsyningen, kan de eksponerte kontaktene i laderen kortsluttes av fremmedlegemer. Fremmedlegemer som kan lede strøm, inkludert ,men ikke begrenset til stålull, aluminiumsfolie eller annen ansamling av metalliske

partikler, må holdes unna åpningene i laderen. Kople alltid laderen fra strømtilførselen når det ikke er en batteripakk i hulrommet. Kople fra laderen før rengjøring.

- **IKKE forsøk å lade batteripakken med andre ladere enn de som er nevnt i denne manualen.** Laderen og batteripakken er spesielt designet for å jobbe sammen.
- **Disse ladere er ikke ment for annen bruk enn lading av DeWALT oppladbare batterier.** Annen bruk kan resultere i brannfare og/eller elektrisk støt.
- **Ikke utsett laderen for regn eller snø.**
- **Dra i kontakten og ikke ledningen når du kople laderen fra strømmen.** Dette reduserer faren for skade på kontakten og ledningen.
- **Påse at ledningen er plassert slik at den ikke trækkes på, snubles i, eller på annen måte utsettes for skade eller påkjenning.**
- **Ikke bruk skjoteledning med mindre det er helt nødvendig.** Bruk av feil skjoteledning kan resultere i brannfare og/eller elektrisk støt.
- **Ikke plasser noe på laderen og ikke plasser laderen på en myk overflate som kan blokkere ventilasjonsslissene og resultere i for høy innvendig temperatur.** Plasser laderen et sted unna varmekilder. Laderen ventileres gjennom slisser i toppen og bunnen av huset.
- **Ikke bruk lader med skadet ledning eller kontakt**—bytt dem ut med en gang.
- **Ikke bruk laderen dersom den har fått et slag, er mistet i gulvet eller skadet på annen måte.** Lever den på et autorisert serviceverksted.
- **Ikke ta laderen fra hverandre; lever den på et autorisert serviceverksted når service eller reparasjon trengs.** Å sette den sammen feil kan resultere i elektrisk støt eller brann.
- **Dersom ledningen er skadet må den byttes ut med en gang av produsenten, dens serviceagent eller lignende kvalifisert person for å unngå farer.**
- **Kople laderen fra strømtilførselen før du begynner med rengjøring.** Dette reduserer faren for elektrisk støt. Fjerning av batteripakken reduserer ikke denne faren.
- **ALDRI forsøk på kople 2 ladere sammen.**
- **Laderen er designet for å bruke standard 230V elektrisk strøm. Ikke forsøk å bruke den på annen spenning.** Dette gjelder ikke billaderen.

Lade et batteri (Fig. B)

1. Plugg inn laderen i en passende stikkontakt for du setter inn batteripakken.
2. Sett batteripakken **10** i laderen, pass på at batteripakken sitter godt i laderen. Det røde (lade) lyset blinker gjentatt som indikasjon på at ladeprosessen er startet.
3. Fullført lading vises ved at det røde lyset er **PÅ** konstant. Pakken er da fullt oppladet og kan brukes, eller den kan bli stående i laderen. For å ta batteripakken ut av arbeidspakken, trykk inn og hold låseknappen **11** på batteripakken og ta den av.

MERK: For å sikre maksimum ytelse og levetid på Li-Ion batteripakker, lad batteripakken helt opp før første gangs bruk.

Bruk av lader

Se indikatorne under for batteripakkens ladetilstand.

Ladeindikatorer	
 lading	--- ---
 fulladet	————
 varm/kald ladeforsinkelse*	--- ---

*Det røde lyset vil fortsette å blinke, men et gult indikatorlys vil lyse under denne operasjonen. Når batteriet har kjølt seg ned, vil det gule lyset bli slått av og laderen vil gjenoppta ladeprosedyren.

Kompatible ladere vil ikke lade en defekt batteripakke. Laderen vil indikere feilaktig batteripakke ved at den ikke lyser, eller ved å indikere blinkemønster for problem pakke eller lader.

MERK: Dette kan også tyde på et problem med laderen.

Dersom laderen indikerer et problem, ta med lader og batteripakke til et servicesenter for testing.

Ventetid for varm/kald pakke

Dersom laderen detekterer et batteri som er for varmt eller for kaldt, vil den automatisk starte en "varm/kald pakke forsinkelse", og venter med å lade til batteriet har passende temperatur. Laderen vil deretter automatisk skifte til lademodus for pakken. Denne funksjonen sikrer maksimal levetid på batteriet.

En kald batteripakke vil lade langsommere enn en varm batteripakke. Batteripakken vil lade langsommere gjennom hele ladesyklusen, og vil ikke gå tilbake til maksimal ladehastighet selv om batteriet blir varmt.

Ladere DCB118 er utstyrt med en intern vifte som er designet for å avkjøle batteripakken. Viften vil slå seg på automatisk når batteripakken trenger å kjøles. Bruk aldri laderen dersom viften ikke fungerer korrekt eller dersom ventilasjonsåpningene er blokkert. Pass på at fremmedlegemer ikke kommer inn i laderen.

Elektronisk beskyttelsessystem

XR Li-ione verktøy er designet med et elektronisk beskyttelsessystem som vil beskytte batteriet mot overlading, overoppvarming eller dyp utlading.

Verktøyet vil automatisk slå seg av dersom beskyttelsessystemet aktiveres (Electronic Protection System). Dersom det skjer, sett litium-ion batteriet på laderen til det er helt oppladet igjen.

Veggmontering

Disse laderne er designet for å monteres på vegg eller stå på et bord eller arbeidsbenk. Dersom den skal monteres på vegg, plasser laderen innen rekkevidde fra en stikkontakt og unna hjørner eller andre hindringer som kan stoppe luftstrømmen. Bruk baksiden av laderen som mal for å bore hull i vegg for monteringsskruene. Monter laderen godt med gipskruer (må kjøpes separat) minst 25,4 mmlange med hodediameter 7–9 mm, som skrues inn i treverk til optimal dybde med omtrent 5,5 mm av skruen som stikker ut. Rett inn sporene på baksiden av laderen med de utstikkende skruene og lås på plass i sporene.

Rengjøringsanvisninger for lader



ADVARSEL: Fare for støt. Koble laderen fra strømuttaket før rengjøring. Smuss og fett kan fjernes fra laderen ved hjelp av en klut eller en myk, metallfri børste. Ikke bruk vann eller rengjøringsvæsker. Aldri la noen væske trenge inn i verktøyet; aldri dypp noen del av verktøyet i en væske.

Batteripakke

Viktige sikkerhetsinstruksjoner for alle batteripakker

Sørg for å inkludere katalognummer og spenning når du bestiller nye batteripakker.

Batteriet kommer ikke fullstendig ladet ut av pakningen. Les sikkerhetsinstruksjonene under før du bruker batteripakken og laderen. Følg deretter ladeprosedyrene som er beskrevet.

LES ALLE INSTRUKSJONER

- **Ikke lad eller bruk batteriet i eksplosive omgivelser, slik som i nærheten av antenkelige væsker, gasser eller støv.** Innsetting eller uttak av batteriet kan antenne støvet eller gassen.
- **Tving aldri batteripakken inn i laderen. Ikke modifier batteripakken på noen måte for å passe inn i en ikke-kompatibel lader idet batteripakken kan sprekke og forårsake alvorlig personskade.**
- **Lad batteripakkene kun i DEWALT ladere.**
- **IKKE sprut på eller senke ned i vann eller andre væsker.**
- **Ikke lagre eller bruk verktøyet eller batteripakken på steder der temperaturen kan nå eller overstige 40 °C (104 °F) (som utenfor skur eller metallbygg på sommeren).**
- **Ikke brenn batteripakken selv om den er alvorlig skadet eller fullstendig utslitt.** Batteripakken kan eksplodere i en brann. Giftige gasser og materialer oppstår når man brenner litium ion-batteripakker.
- **Hvis batteriets innhold kommer i kontakt med huden, vasker du området med mild såpe og vann.** Hvis du får batterivæske på øyet, skyller du det åpne øyet i 15 minutter eller til irritasjonen gir seg. I tilfelle det trengs medisinsk tilsyn, er batteriets elektrolytt sammensatt av en blanding av organiske karbonater og litium-salter.
- **Innholdet i åpne battericeller kan forårsake irritasjon av luftveiene.** Skaff frisk luft. Søk medisinsk ettersyn hvis symptomene vedvarer.



ADVARSEL: Fare for brannskader. Batterivæsken kan antennes hvis den utsettes for gnister eller flammer.



ADVARSEL: Forsøk aldri å åpne batteripakken på noen årsak. Ikke sett i laderen dersom batteripakkens ytre er sprukket eller skadet. Ikke knus, slipp i gulvet eller skad batteripakken. Ikke bruk en batteripakke eller lader som har fått et slag, er mistet i gulvet, påkjørt eller skadet på annen måte (f.eks. gjennomboret av en spiker, slått med hammer, tråkket på). Det kan resultere i elektrisk støt. Skadede batteripakker skal leveres til servicesenteret for gjenvinning.



ADVARSEL: Fare for brann. Ikke lagre eller transporter batteripakken slik at batteripolene kan komme i kontakt med metallobjekter. For eksempel, ikke legg batteriet i forkle, lommer, verktøyskrin, produktesker, skuffer etc. sammen med løse spikere, skruer, nøkler, etc.



FORSIKTIG: Når det ikke er i bruk plasser verktøyet på siden på en stabil overflate der det ikke skaper fare for snubling eller fall. Noen verktøy med store batteripakker kan stå på batteripakken, men kan lettes slås overende.

Transport



ADVARSEL: Fare for brann. Transport av batterier kan kanskje føre til brann dersom batteripolene utilsiktet kommer i kontakt med elektrisk ledende materialer. Ved transport av batterier, pass på at batteripolene er beskyttet og godt isolerte fra materialer som kan komme i kontakt og føre til kortslutning.

DEWALT batterier samsvarer med alle aktuelle shipping-forskrifter som angitt av bransjen og lovregler, inkludert UN Recommendations on the Transport of Dangerous Goods; International Air Transport Association (IATA) Dangerous Goods Regulations, International Maritime Dangerous Goods (IMDG) Regulations, and European Agreement Concerning The International Carriage of Dangerous Goods by Road (ADR). Litium-ion celler og batterier er testet i henhold til avsnitt 38,3 i "UN Recommendations on the Transport of Dangerous Goods Manual of Tests and Criteria".

I de fleste tilfeller vil forsendelse av en DEWALT batteripakke være unntatt fra klassifisering som en fullt regulert Class 9 Hazardous Material. Vanligvis vil bare forsendelser som inneholder et litium-ione batteri med høyere energiklassifisering enn 100 watt-timer (Wh) kreve forsendelse som fullt regulert Class 9. Alle litium-ione batterier har angitt watt-timer på pakken. Men på grunn av de kompliserte reglene anbefaler DEWALT ikke å sende litium-ione batteripakker med fly, uansett watt-time klassifisering. Forsendelser av verktøy med batterier (kombinerte sett) kan unntaksvis sendes med fly dersom angitt watt-timer på batteripakken er under 100 Wh.

Uansett om en transport regnes som unntatt eller fullt regulert, er det senders ansvar å sjekke de gjeldende reglene for pakking, etiketter/merking og dokumentasjon.

Informasjonen i dette avsnittet av manualen er gitt i god tro og ansett som nøyaktig på tidspunktet dokumentet ble opprettet. Men det gis ingen garantier, hverken eksplisitt eller implisitt. Det er kjøperens ansvar å sikre at aktivitetene samsvarer med de gjeldende retningslinjer.

Transport av FLEXVOLT™ batterier

DEWALT FLEXVOLT™ batteriet har to moduser: **Bruk og transport.**

Bruks-modus: Når FLEXVOLT™-batteriet står alene eller er monteret i et DEWALT 18V produkt, fungerer det som et 18V batteri. Dersom FLEXVOLT™-batteriet er i et 54V eller et 108V (to 54V batterier) produkt, vil det fungere som et 54V batteri.

Transport-modus: Når hetten er satt på FLEXVOLT™-batteriet, er batteriet i transport-modus. La hetten være på ved forsendelse.

I transportmodus blir rekker av celler elektrisk frakoblet i pakken slik at det dannes 3 batterier med lavere watt-timer (Wh) sammenlignet med 1 batteri med høyere watt-timer. Denne endringen til 3 batterier med lavere watt-timer gjør at pakken er unntatt fra visse begrensede shipping-regler som gjelder batterier med høyere watt-timer.

For eksempel kan Wh-spesifikasjonen for Transport være 3 x 36 Wh, som betyr 3 batterier

på 36 Wh hver. Wh-spesifikasjonen for USE (bruk) kan være 108 Wh (som betyr 1 batteri).

Eksempel på merking for bruk og for transport

 Use: 108 Wh
 Transport: 3x36 Wh

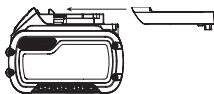

Deponer batteripakken på miljøvennlig vis.

Lad kun DEWALT batteripakker med de angitte DEWALT laderne. Lading av andre batteripakker enn de angitte DEWALT batteriene med en DEWALT lader kan føre til at de sprekker eller til andre farlige situasjoner.



Ikke brenn batteripakken.



BRUK: Bruk uten transporthette, nominell Wh er 108 Wh (1 batteri med 108 Wh).



TRANSPORT: Bruk med innebygget transporthette, nominell Wh er 3 x 36 Wh (3 batteri med 36 Wh).

Batteritype

DCN890 bruker en 18 volt batteripakke.

Disse batteripakkene kan brukes: DCB181, DCB182, DCB183, DCB183B, DCB184, DCB184B, DCB185, DCB187, DCB546, DCB547. Se **Tekniske Data** for mer informasjon.

Pakkens innhold

Pakken inneholder:

- 1 Betongspikerpistol
 - 1 Lader (kun P2-modeller)
 - 2 Batteripakker (kun P2-modeller)
 - 1 Utstyrsboks (kun P2-modeller)
 - 1 Gipsvegg kontaktutløser (DCN8904)
 - 1 Ikke-magnetisk kontaktutløser (DCN8903)
 - 1 Instruksjonshåndbok
- Se etter skader på verktøyet, deler eller tilbehør som kan ha oppstått under transport.
 - Ta deg tid til å lese grundig gjennom og forstå denne håndboken før bruk.

Merking på verktøyet

Følgende piktogrammer vises på verktøyet:



Les instruksjonshåndboken før bruk.



Bruk hørselvern.



Bruk vernebriller.



Synlig stråling. Ikke se inn i lyset.



Spikerlengde.



Spikerdiameter.

Anbefalinger for lagring

1. Den ideelle lagringsplassen er kjølig og tørr og ikke utsatt for direkte solskinn samt for sterk varme eller kulde. For optimal batteriytelse og levetid bør batteripakker lagres i romtemperatur når de ikke er i bruk.
2. For lang tids lagring, anbefales det for optimalt resultat å lagre en fullt ladet batteripakke på et kjølig og tørt sted uttatt av laderen.

MERK: Batteripakker bør ikke lagres fullt utladet. Batteripakken må lades opp igjen før bruk.

Merking på laderen og batteripakken

I tillegg til piktogrammene som er brukt i denne manualen, kan etikettene på laderen og batteripakken vise følgende piktogrammer:



Les instruksjonshåndboken før bruk.



Se **Tekniske data** for ladetid.



Ikke undersøk med strømførende gjenstander.



Ikke lad skadede batteripakker.



Ikke utsett for vann.



Få byttet defekte ledninger omgående.



Lades kun mellom 4 °C og 40 °C.



Kun for innendørs bruk.



Magasinkapasitet.



Magasinvinkel

Datokode plassering (Fig. B)

Datokoden **22**, som også inkluderer produksjonsåret, er trykket på huset.

Eksempel:

2017 XX XX

Produksjonsår

Beskrivelse (Fig. A)



ADVARSEL: Aldri modifierer elektroverktøyet eller noen del av det. Dette kan føre til materiell- eller personskader.

- | | |
|---|---|
| 1 Utløser | 9 Indikatorlys for lavt batteri og fastkilt spiker (2x) |
| 2 Avtrekkerlås | 10 Batteripakke |
| 3 Hastighetsvelger | 11 Festeknapp for batteriet |
| 4 Bryter for sekvensiell eller RapidCycle | 12 Magasin |
| 5 Kontaktutløser låsespake | 13 Magasinstøtten |
| 6 Kontaktutløser | 14 Magasin låsespake |
| 7 Avtagbart toppfeste | 15 Skyver |
| 8 Låsespake | 16 Beltekrok |

Tiltenkt Bruk

Betongspikerpistolen er KUN ment for bruk til å slå inn spikere i bygningsstål ELLER betongbaserte materialer ELLER for å feste treverk til betong. Dette verktøyet har to bruksmoduser, en sekvensiell modus og en unik rask modus (RapidCycle). Les avsnittet **Velge modus** i denne manualen for å være sikker på at du velger korrekt modus for ditt bruksområde.

IKKE bruk når det er vått eller i nærheten av antenkelige væsker eller gasser.

Din betongspikerpistol er et profesjonelt elektrisk verktøy. Kun DEWALT-spikere anbefalt av spikerprodusenten og som oppfyller aktuelle byggeforskrifter skal brukes i dette verktøyet. Dette verktøyet er ment for bruk av profesjonelle bygningsarbeidere.

IKKE la barn komme i kontakt med verktøyet. Uerfarne operatører trenger tilsyn når de bruker dette verktøyet.

- Dette apparatet er ikke ment for bruk av personer (inkludert barn) med reduserte fysiske, sensoriske eller mentale evner, eller mangel på erfaring og kunnskap, med mindre de får tilsyn av en person ansvarlig for deres sikkerhet. Barn skal aldri forlates alene med dette produktet.

Klikk-lås

Spikerpistolen er utstyrt med en klikk-lås for å hindre at verktøyet skyter dersom magasinet nesten er tomt. Når det er 3 spikere igjen i magasinet, slutter verktøyet å fungere. Se **Lade verktøyet** for å sette inn en stripe av sammenlimte spikere.

MONTERING OG JUSTERING



ADVARSEL: For å redusere risikoen for alvorlig personskade, slå av verktøyet og koble fra batteripakken før du foretar eventuelle justeringer eller fjerner/installerer tilleggsutstyr eller tilbehør. En utilsiktet oppstart kan føre til personskader.



ADVARSEL: Bruk kun batteripakker og ladere fra DEWALT.

Sette inn og ta av batteripakke på verktøyet (Fig. B)

MERK: For best resultat, pass på at batteripakken **10** er helt oppladet før bruk.

For å installere batteripakken i verktøyets håndtak

1. Rett inn batteripakken **10** mot skinnene i håndtaket (Fig. B).
2. Skyv den inn i håndtaket til batteripakken er godt festet i verktøyet, pass på at den ikke løsner.

For å fjerne batteripakken fra verktøyet

1. Trykk batteriets festeknapp **11** og trekk batteriet bestemt ut av håndtaket.
2. Sett batteripakken i laderen som beskrevet i laderavsnittet i denne manualen.

Ladeindikator batteripakker (Fig. B)

Noen DEWALT batteripakker inkluderer en ladeindikator som består av tre grønne LED som indikerer hvor mye lading som er igjen i batteripakken.

For å aktivere ladeindikatoren, trykk og hold indikatorknappen. En kombinasjon av tre grønne LED-lys vil lyse og vise gjenværende lading. Dersom gjenværende lading av batteriet er under brukbar grense, vil ingen lys tennes og batteriet må lades opp.

MERK: Ladeindikatoren er bare en indikasjon av gjenværende lading i batteripakken. Den gir ingen indikasjon på om verktøyet fortsatt kan brukes, og kan variere med produktkomponentene, temperatur og brukerens bruksområde.

Beltekrok (Fig. C)

DEWALT trådløse spikerpistoler har en integrert belte-krok **16** som kan festes på begge sider av verktøyet for venstre- eller høyrehendte brukere.

Dersom kroken ikke ønskes kan den fjernes fra verktøyet.

For å ta av beltekroken

1. Ta batteripakken av verktøyet.
2. For å skifte verktøyet fra høyre- til venstrehånds bruk, ta av skruen **17** fra motsatt side av verktøyet og sett på igjen på motsatt side.
3. Sett inn igjen batteripakken.



ADVARSEL: Fjern alle spikere fra magasinet før du gjør noen justeringer eller utfører service på verktøyet. Unnlatelse kan føre til personskade.



ADVARSEL: Koble batteripakken fra verktøyet før du gjør noen justeringer, bytter tilbehør, utfører vedlikehold eller

flytter verktøyet. Slike preventive sikkerhetsforanstaltninger reduserer risikoen for å starte det elektriske verktøyet ved et uhell.

- ⚠ FORSIKTIG:** Når det ikke er i bruk, plasser verktøyet på siden på en stabil overflate der det ikke skaper fare for snubling eller fall. Noen verktøy med store batteripakker kan stå på batteripakken, men kan lettes slås overende.

BRUK

Bruksanvisning

- ⚠ ADVARSEL:** Ta alltid hensyn til sikkerhetsinstruksjonene og gjeldende forskrifter.
- ⚠ ADVARSEL:** For å redusere risikoen for alvorlig personskade, slå av verktøyet og koble fra batteripakken før du foretar eventuelle justeringer eller fjerner/installerer tilleggsutstyr eller tilbehør. En utilsiktet oppstart kan føre til personskader.
- ⚠ ADVARSEL:** Les avsnittet som heter **Spikerpistol sikkerhetsadvarsler** i begynnelsen av denne bruksanvisningen. Benytt hørselvern og vernebriller når du bruker dette verktøyet. Hold spikerpistolen vendt bort fra deg selv og andre. Før hver bruk skal du gjennomføre de følgende prosedyrene og sjekker. Dette er for å forsikre deg om sikker bruk.

1. Bruk alltid riktig vernebriller, hørselvern og åndedrettsbeskyttelse.
2. Ta batteripakken av verktøyet.
3. Lås skyvelåsen **15** i bakre posisjon og fjern alle spikerstrips fra magasinet.
4. Sjekk for glidende og riktig funksjon av kontaktutløseren og skyvelåsen. Ikke bruk maskinen dersom jordfeilbryteren ikke fungerer riktig. **ALDRI** bruk et verktøy der kontaktutløseren er låst i øvre posisjon.
5. **ALDRI** bruk et verktøy som har skadede deler.

- ⚠ ADVARSEL:** For å redusere faren for personskade skal du koble fra batteripakken fra verktøyet før du utfører vedlikehold, tar ut fastlåste spiker, går bort fra arbeidsstedet, flytter verktøyet til et annet sted eller gir verktøyet til en annen person.

Korrekt plassering av hendene (Fig. D)

- ⚠ ADVARSEL:** For å redusere faren for alvorlig personskade, skal man **ALLTID** ha hendene i korrekt posisjon, som vist.
- ⚠ ADVARSEL:** For å redusere faren for personskade, skal man **ALLTID** holde godt fast, for å være forberedt på en plutselig reaksjon.

Priktig håndstilling er å ha en hånd på hovedhåndtaket som vist i Figur D.

Klargjøring av verktøyet (Fig. A)

MERK: **ALDRI** spray eller på annen måte påfør smøremidler eller rengjøringsmidler inn i verktøyet. Dette kan kraftig redusere levetid og ytelse på verktøyet.



MERK: Batteripakken er ikke helt oppladet når det er nytt. Følg de angitte anvisningene (se **Ladeprosedyrer**).

1. Les avsnittet **Spikerpistol sikkerhetsadvarsler i denne bruksanvisningen**.
2. Bruk vernebriller og hørselsvern.
3. Ta batteriet ut av verktøyet.
4. Forsikre deg om at magasinet er helt tomt for spiker.
5. Sjekk for glidende og riktig funksjon av kontaktutløseren og skyvelåsen **15**. Ikke bruk maskinen dersom jordfeilbryteren ikke fungerer riktig. **ALDRI** bruk et verktøy der kontaktutløseren er låst i aktivert posisjon.
6. Hold verktøyet vendt bort fra deg selv og andre.
7. Sett inn en fulladet batteripakke.

Bruk av avtrekkerlåsen (Fig. E)

- ⚠ ADVARSEL:** For å redusere risikoen for alvorlige personskader, ikke hold avtrekkeren inntrykket når verktøyet ikke er i bruk. Hold avtrekkerlåsen i **LÅST** posisjon (Fig. E) når verktøyet ikke er i bruk.
- ⚠ ADVARSEL:** For å redusere risikoen for alvorlig personskade, lås avtrekkere, koble batteripakken fra verktøyet og ta spikerne for magasinet før du foretar justeringer.

Alle DEWALT spikerpistoler er utstyrt med en avtrekkerlås **2** som når den trykkes til høyre som vist i Figur E låser pistolen fra å skyte spikere, ved at avtrekkeren låses og strømmen til motoren stoppes.

Når avtrekkerlåsen trykkes til venstre vil verktøyet være i full funksjon. Avtrekkerlåsen bør alltid settes på (Fig. E) når det skal foretas justeringer eller dersom verktøyet ikke straks skal brukes.

MERK: Ikke lagre verktøyet med installert batteripakke. For å hindre skader på pakken og for å sikre beste batterilevetid, lagre batteripakker separat fra verktøyet eller i laderen, på et kjølig og tørt sted.

Lade verktøyet (Fig. F)

- ⚠ ADVARSEL:** Hold spikerpistolen vendt bort fra deg selv og andre.
- ⚠ ADVARSEL:** Du skal aldri fylle på spikere når skyvelåsen eller avtrekkeren er aktivert.
- ⚠ ADVARSEL:** Du skal alltid fjerne batteripakken før du fyller på eller fjerner spikere.
- ⚠ FORSIKTIG:** Hold fingre unna kontaktutløseren for å unngå personskade.
- ⚠ ADVARSEL:** Avtrekkerlåsen bør alltid settes på når det skal foretas justeringer eller dersom verktøyet ikke skal brukes.
- ⚠ ADVARSEL:** Stifter/spikere som benyttes for å feste metallkoblinger må oppfylle kravene i de aktuelle byggeforskriftene og skal installeres i henhold til karvene der og i spesifikasjonene til utstyrsleverandøren. Dersom koblinger ikke installeres korrekt, kan det føre til svikt i strukturen.

1. Snu spikerpistolen opp ned.
2. Skyv den fjærbelastede skyvelåsen **15** til bunnen av magasinet for å låse på plass.

- Legg inn spikerremse i ladesporet på magasinet, pass på at spikerhodene er korrekt rettet inn mot åpningen. (Se **Tekniske data** for å finne passende størrelse.)
- Hold fingrene unna banen, lukk magasinet ved å løse skyvelåsen. Skyv låsen forsiktig forover og fest spikerstripen.

Tømme verktøyet

ADVARSEL: Avtrekkerlåsen bør alltid settes på når det skal foretas justeringer eller dersom verktøyet ikke skal brukes.

- Fjern batteriet fra spikerpistolen.
- Skyv den fjærbelastede skyvelåsen til bunnen av magasinet for å låse på plass.
- Vipp verktøyet opp til spikerstripen skliir fritt ut av magasinet.
- Med batteriet tatt av, kontroller nesestykket for å sjekke at det ikke er noen spikere igjen.

MERK: Verktøyet er utstyrt med en magnet i neseområdet for å brede verktøytelsen. Når du lader ut, pass alltid på at små stifter eller spikere holdes mot det magnetiserte nesestykket.

Oppsummering av hastighetsinnstilling (Fig. A, G, H)

Denne spikerpistolen er utstyrt med en hastighetsvalgbytter **3** for justering av verktøyet for ulike materialer.

Hastighet 1: Myke materialer (lettbetong/lecablokker)

Hastighet 2: Middels harde materialer (armert betong)

Hastighet 3: Harde materialer (byggningsstål)

Dersom spikerne ikke slås langt nok inn med hastighet 1, skift til hastighet 2 eller 3 for ekstra kraft.

MERK: Bruk av spikere i myke materialer med høy hastighet vil føre til kraftig slitasje på verktøyet og kan føre til tidlig svikt.

Hastighetsvalg	Bruksområde	Typisk spikerlengde
1	Feste stål/treverk til betong/murverk med lav styrke (<4000 psi)	19-25 mm
2	Feste stål/treverk til betong/murverk med høy styrke (>4000 psi)	19-29 mm
3	Festing i byggningsstål 2x4 til betong	13-57 mm

ADVARSEL: Spikere skal drives rett inn i materialet. Ikke vipp spikerpistolen når du slår inn spikere. Se Fig. H. Verdien for spikerfesting øker når verktøyet fyres av vinkelrett på materialet.

Verktøyet kan avfyres ved å trekke i avtrekkeren **1** i en av de to modusene: sekvensiell modus eller RapidCycle modus. Se **Velge modus** for detaljerte instruksjoner om bruk i de ulike modusene.

Velge modus (Fig. A, G)

For å velge standard sekvensiell virkemåte, skyv modusvalgbyteren **4** til å vise enkel pil (◄) symbolet.

For å velge hurtig sekvensiell modus (RapidCycle), skyv modusvelgeren **4** til å vise dobbel pil (◄◄) symbolet.

MERK: Batterilevetiden i RapidCycle sekvensiell modus vil være kortere enn ved standard sekvensiell modus. Ved å la verktøyet

være i standard sekvensiell modus får du maksimal levetid på batteriet.

Sekvensiell modus

Sekvensiell modus brukes for ikke-kontinuerlig spikring. Den gir maksimal levetid på batteriet ved spikring.

- Bruk modusvalgbyteren **4** for å velge sekvensiell modus.
- Løsne avtrekkerlåsen **2**.
- Skyv kontaktutløseren **6** mot arbeidsflaten.
- Trekk i avtrekkeren **1** for å avfyre verktøyet.
- Løsne avtrekkeren og løft spikerpistolen fra arbeidsflaten.
- Gjenta trinnene 3–5 for å fyre av neste spiker.

RapidCycle modus

I RapidCycle modus blir motorens rotasjonshastighet automatisk gjenopprettet etter en spiker, for rask avfiring av flere spikere i serie. Det gir mulighet for å avfyre flere spikere på kort tid, men denne modusen tømmer batteriet raskt.

- Bruk modusvalgbyteren **4** for å velge RapidCycle modus.
- Løsne avtrekkerlåsen **2**.
- Skyv kontaktutløseren **6** mot arbeidsflaten.
- Trekk i avtrekkeren **1** for å avfyre verktøyet.
- Løsne avtrekkeren og løft spikerpistolen fra arbeidsflaten.

MERK: Verktøyet motor går tilbake til full hastighet uten at kontaktbyteren **6** trykkes inn.

- Gjenta trinnene 3–5 for å fyre av neste spiker.

Feilretting stifter/spikere



Korrekt drevet spiker

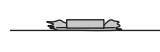

For kraftig drevet spiker

BETONG

Spikeren holder ikke i betongen.

Årsak:

- For hard/sterk betong
- Harde eller store steiner i betongen

Tiltak:

- Bruk kortere spikere.
- Skift til større hastighet.

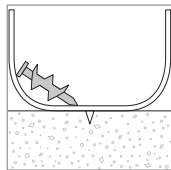

Spikeren drives ikke dypt nok.

Årsak:

- Spikeren er for lang
- Hastigheten er stilt for lav

Tiltak:

- Bruk kortere spikere.
- Skift til større hastighet.

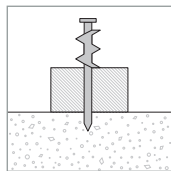

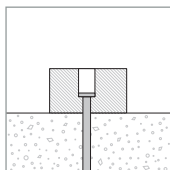

Spikeren drives for dypt.

Årsak:

- Spikeren er for kort for bruken
- Hastigheten er stilt for høy

Tiltak:

- Bruk lengre spikere.
- Skift til lavere hastighet.

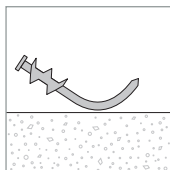

Spikeren bøyer seg.

Årsak:

- Spikeren treffer en stor stein ved inngang
- For hard/sterk betong
- Spikeren treffer armeringsjern i betongen

Tiltak:

- Bruk kortere spikere.
- Pass på at spikerpistolen er vinkelrett på arbeidsflaten.
- Flytt 8 cm og prøv igjen.

STÅL

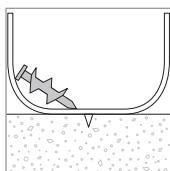

Spikeren trenger ikke gjennom overflaten.

Årsak:

- Hastigheten er stilt for lav
- Materialet for hardt for spikertypen

Tiltak:

- Øk hastighetsinnstillingen på verktøyet

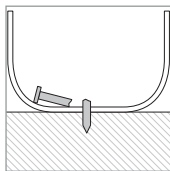

Spikeren knekker eller bøyer seg.

Årsak:

- Spikeren er for lang
- Hastigheten er stilt for lav
- Materialet for hardt for spikertypen

Tiltak:

- Bruk kortere spikere.
- Skift til større hastighet.

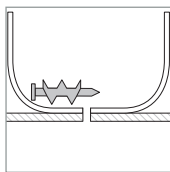

Spikeren holder ikke i stålet.

Årsak:





- Stålmaterialet er for tynt

Tiltak:

- Bruk en annen metode for å feste materialet.

Arbeidslys/LED-indikator (Fig. A)

Foran på verktøyet, på hver side av magasinet, er det indikatorlys  for fastkilt spiker.

	LAVT BATTERI Skift ut batteriet med en fulladet pakke.
	VARM PAKKE La batteripakken kjøle seg av eller sett på en kald pakke.
	BLOKERT/LÅST SITUASJON Roter låsespaken for å løse. Se Løse blokkering eller Fjerne en forkilt spiker .
	VARMT VERKTØY (Begge LED-ene blinker) La verktøyet kjøle seg av før du fortsetter.
 eller en annen kombinasjon.	FEIL Tilbakestill verktøyet ved å ta av og sette på igjen batteripakken eller ved å slå avtrekkerlåsen av og på igjen. Dersom feilkoden fortsatt er på, ta med verktøyet til et autorisert DEWALT serviceverksted.

Løse blokkering (Fig. I)

Dersom spikerpistolen brukes hardt slik at all energi i motoren brukes for å slå inn spikeren, kan verktøyet låse seg. Driverbladet gjennomførte ikke slagsykusen og blokkeringsindikatoren blinker. Vri låsespaken  på verktøyet for å løse mekanismen. **MERK:** Verktøyet vil deaktivere seg selv og ikke tilbakestilles før batteripakken er tatt ut og satt inn igjen. Dersom driverbladet ikke automatisk går tilbake til utgangsposisjonen, gå til **Fjerne en forkilt spiker**. Dersom enheten stadig blokkeres og går i lås, kontroller materialet og spikerlengden for å se om bruksområdet er korrekt. Spikerpistolen kan også ha blitt for varm og trenger tid til å kjøle seg av før ny bruk.

Fjerne en forkilt spiker (Fig. A, J)

⚠ ADVARSEL: For å unngå personskader, koble batteripakken fra verktøyet før du gjør noen justeringer, bytter tilbehør, utfører vedlikehold eller flytter verktøyet. Slike preventive sikkerhetsforanstaltninger reduserer risikoen for å starte det elektriske verktøyet ved et uhell.

⚠ FORSIKTIG: Når du fjerner en forkilt spiker, IKKE legg spikerpistolen med nesens opp eller med batterifoten opp. Dersom spikerpistolen plasseres på den måten kan den fastkille spikeren eller deler av den komme inn i spikerpistolen. Dersom en del av en spiker faller inn i spikerpistolen, bør spikeren fjernes ved å ta av toppetten.

Hvis en spiker setter seg fast i nesestykket skal du holde verktøyet bort fra deg selv og følge disse instruksjonene for å fjerne den:

1. Ta batteripakken av verktøyet og sett på avtrekkerlåsen.

- Etter å ha lagt verktøyet på siden, skyv den fjærbelastede skyvelåsen **15** til bunnen av magasinet for å låse på plass, og ta ut spikerremsen.
- Vri låsespaken **14** på magasinet, og vri magasinet **12** forover.
- Ta ut bøyd/fastlåst stift, bruk en tang om nødvendig. Kontaktutløseren kan tas av om nødvendig. Se **Skifte kontaktutløser**.
- FORSIKTIG:** Dersom en del av en spiker faller inn i spikerpistolen, bør spikeren fjernes ved å ta av topphetten.
- Dersom driverbladet er i ned-posisjon, vri låsespaken på toppen av spikerpistolen.
MERK: Dersom driverbladet ikke går tilbake når du vrir låsespaken, kan det være nødvendig å sette driverbladet tilbake til utgangsposisjonen ved hjelp av en lang skrutrekker.
- Vri magasinet tilbake på plass under nesen av verktøyet, og lukk låsespaken på magasinet.
- Sett inn igjen batteripakken.
MERK: Verktøyet vil deaktivere seg selv og ikke tilbakestilles før batteripakken er tatt ut og satt inn igjen.
- Sett inn igjen spikere i magasinet (se **Lade verktøyet**).
- Løsne skyvelåsen.
- Ta av avtrekkerlåsen når du er klar til å fortsette bruken.

MERK: Dersom spikere forklirer seg ofte eller driveren kontinuerlig er umulig å tilbakestille, lever verktøyet til service på et autorisert DEWALT servicesenter.

Drift i kaldt vær

Når du bruker verktøyet ved temperaturer under frysepunktet:

- Hold verktøyet så varmt som mulig før du bruker det.
- Aktiver verktøyet 10 eller 15 ganger i avkapp før bruk.

Drift i varmt vær

Verktøyet skal virke som normalt. Hold verktøyet unna direkte sollys da overoppheting kan forringe støtdempere og andre gummidelere. Dette kan resultere i økt vedlikehold.

VEDLIKEHOLD

Ditt DEWALT elektriske verktøy er designet for å virke over en lang tidsperiode med et minimum av vedlikehold. Kontinuerlig tilfredsstillende drift avhenger av tilfredsstillende stell av verktøyet og regelmessig renhold.

ADVARSEL: For å redusere risikoen for alvorlig personskade, slå av verktøyet og koble fra batteripakken før du foretar eventuelle justeringer eller fjerner/installerer tilleggsutstyr eller tilbehør. En utilsiktet oppstart kan føre til personskader.

Laderen og batteripakken er vedlikeholdsfrie.

DAGLIG VEDLIKEHOLDSPLAN

TILTAK	Rengjør magasinet, skyvere og kontaktutløsermekanismen.
HVORFOR	Gir jevn funksjon av magasinet, reduserer slitasje og forhindrer forkiling.
HVORDAN	Blås av verktøyet med trykkluft er den mest effektive måten å rengjøre verktøyet. Periodisk bruk av olje, smøremidler eller løsemidler anbefales ikke siden det ofte vil samle rusk og/eller skade plastdelene på verktøyet.
TILTAK	Før hver bruk, sjekk at alle skruer og andre fester er fast tilskrudd og uten skader.
HVORFOR	Forhindrer forkiling og for tidlig svikt av deler på verktøyet.
HVORDAN	Stram til løse skruer med passende sekskantnøkkel eller skrutrekker.



Smøring

MERK: ALDRI spray eller på annen måte påfør smøremidler eller rengjøringsmidler inn i verktøyet. Dette kan kraftig redusere levetid og ytelse på verktøyet.



DEWALT verktøy er riktig smørt fra fabrikk og er klare til bruk. Imidlertid anbefales det at verktøyet tas med eller sendes til et sertifisert servicesenter en gang i året for grundig rengjøring og kontroll.



Rengjøring

- ADVARSEL:** Blås skitt og støv ut av hovedkabinettet med tørr luft når skitt samles inne i og rundt luftåpningene. Bruk godkjent øyebeskyttelse og godkjent støvmaske når du utfører denne prosedyren.
- ADVARSEL:** Aldri bruk løsemidler eller sterke kjemikalier for å rengjøre ikke-metalliske deler av verktøyet. Disse kjemikaliene kan svekke materialene som brukes i disse delene. Bruk en klut som bare er fuktet med vann og mild såpe. Aldri la noen væske trenge inn i verktøyet; aldri dypp noen del av verktøyet i en væske.

Tilleggsutstyr

- ADVARSEL:** Bruk av annet tilleggsutstyr enn det som tilbys av DEWALT kan være farlig, ettersom dette ikke er testet sammen med dette verktøyet. For å redusere faren for skader, bør kun tilleggsutstyr som er anbefalt av DEWALT brukes sammen med dette produktet.

Ta kontakt med din forhandler for ytterligere informasjon om egnet ekstraputstyr.

Skifte kontaktutløser (Fig. K)

For noen bruksområder kan det være nødvendig å bruke en annen kontaktutløser.



ADVARSEL: For din egen sikkerhet les verktøyet bruksanvisning før bruk av tilbehør. Å se bort fra disse advarsler kan resultere i personskade og alvorlig skade på verktøyet og tilbehøret. Når verktøyet vedlikeholdes skal kun identiske reservedeler brukes.

For å skifte ut kontaktutløser:

1. Skyv ned låsespaken på kontaktutløseren **5**.
2. Trekk kontakt-utløseren **6** ut av verktøyenesen.
3. Hold nede låsespaken på kontaktutløseren
4. Med kontaktutløserens innrettingsmerke opp, som vist i Figur K, sett kontaktutløseren helt inn i verktøyenesen.
5. Slipp spaken.

DCN8901 Drivblad byttesett (Fig. L, M, N)



ADVARSEL: For din egen sikkerhet les verktøyet bruksanvisning før bruk av tilbehør. Å se bort fra disse advarsler kan resultere i personskade og alvorlig skade på verktøyet og tilbehøret. Når verktøyet vedlikeholdes skal kun identiske reservedeler brukes.

MERK: Alle mekaniske deler i erstatningssettet før fjærer er vist. Dette av praktiske grunner og at man kan se til at alt kommer med.

For å skifte et slitt driverblad:

1. Bruk en T-20 torx-skrutrekker til å løsne de fire skruene **18** på begge sidene av enheten.
2. Ta av de fire skruene og det avtagbare toppfestet **7**. Se Figur L.
3. Ta av endehetten på huset **19**. Se Figur L.
4. Skyv opp bakenden av driveren **20** til du hører et klikk, og skyv driveren forover mens du holder den i denne posisjonen til den passerer øvre dempermodul **22**.
5. Ta av styrestengerne **21**. Se Figur M.
6. Ta av øvre dempermodul.
7. Løft ut bakenden av driveren til den står i vinkel og trekk driveren ut. Se Figur N.
8. Bytt ut driveren og gjennomfør trinnene i motsatt rekkefølge for å sette sammen igjen
9. Forsikre deg om at den nye driveren glir glatt i verktøyet før du monterer alt på plass.
10. Sett på plass igjen drivere, styrestengerne, husets endehette og avtagbar toppfeste på enheten. Det er viktig å teste justeringen av profilen og svinghjulet før husets endehette blir skrudd tilbake på enheten. Dette kan gjøres ved å koble til et batteri, deretter dytt og løs ut tuppen av enheten mot en benk eller hard overflate. Dette gjør at motoren starter å spinne.

MERK: Når driveren og svinghjulet er ordentlig justert, vil du høre at motoren går på tomgang ned fra full fart. Dersom driveren og svinghjulet ikke er ordentlig justert, starter ikke motoren eller den kan sakke ned mye raskere enn normalt, der det kommer en høy støyende lyd fra enheten. I så fall

ta ut og sett inn igjen driveren, pass på at demperne er satt inn korrekt.



ADVARSEL: Test alltid enheten ved å skyte 15 mm, 20 mm eller 25 mm spikere med hastighet 1 i avkapp, for å sikre at verktøyet fungerer korrekt. Dersom verktøyet ikke fungerer tilstrekkelig, kontakt straks et av DEWALTs servicesentre.

Beskyttelse av miljøet



Separat innsamling. Produkter og batterier merket med dette symbolet skal ikke kastes i vanlig husholdningsavfall.

Produkter og batterier inneholder materialer som kan gjenvinnes eller gjenbrukes, som reduserer behovet for råmaterialer. Vennligst lever elektriske produkter og batterier til gjenbruk i henhold til lokale regler. Mer informasjon får du på www.2helpU.com.

Oppladbar batteripakke

Denne langtids batteripakken må lades på nytt når den ikke lenger produserer nok strøm til jobber som enkelt kunne utføres tidligere. Ta hensyn til miljøet når batteripakken må kasseres:

- Lad batteripakken helt ut, og ta den ut av verktøyet.
- Litium-ion celler kan gjenbrukes. Lever dem til forhandleren eller en lokal gjenbruksstasjon. De innleverte batteripakkene vil gjenbrukes eller avfallsbehandles korrekt.

FEILRETTINGSGUIDE



ADVARSEL: For å redusere risikoen for alvorlig personskade, slå av verktøyet og koble fra batteripakken før du foretar eventuelle justeringer eller fjerner/installerer tilleggsutstyr eller tilbehør. En utilsiktet oppstart kan føre til personskader.

SYMPTOM	ÅRSAK	LØSNING
Motoren går ikke med kontaktutløseren inntrykket	Avtrekkerlås låst	Lås opp avtrekkerlåsen.
	Klikk-lås satt på og hindrer full bevegelse av kontaktutløseren	Sett flere spikere i magasinet.
	Verktøyet er låst, med motoren blokkert for rotering	Vri låsespaken på verktøyet for å løse mekanismen. Dersom driveren ikke går tilbake, ta av batteriet og manuelt skyv driveren tilbake til utgangsposisjonen.
	Verktøyet er varmt. (Kontroller LED-indikatoren for å sjekke tilstanden.)	La verktøyet kjøle seg av før du fortsetter.
	Batteriet er varmt. (Kontroller LED-indikatoren for å sjekke tilstanden.)	La batteriet kjøle seg av eller sett på en kald pakke.
	Bøyd kontaktutløser	Kontakt autorisert servicesenter.
	Motoren stopper etter 5 sekunder	Normal drift, løse kontaktutløseren og trykk inn igjen.
	Batteripolene er skitne eller skadet	Kontakt autorisert servicesenter.
	Skadet intern elektronikk	Kontakt autorisert servicesenter.
Skadet avtrekker	Kontakt autorisert servicesenter.	
Verktøyet utløses ikke (motoren går, men den avfyrrer ikke)	Klikk-lås satt på og hindrer full bevegelse av kontaktutløseren	Sett spikere i magasinet.
	Lavt batteri eller skadet batteri	Kontroller ladenivå dersom pakken har statusvisning. Skift eller lad opp batteripakken om nødvendig.
	Låst stift/driverblad går ikke tilbake til utgangsposisjon	Ta av batteriet, fjern den fastlåste stiften, vri på låsespaken (skyv opp driverbladet manuelt om nødvendig) og sett inn igjen batteripakken.
	Skadet driver	Skift ut driveren med settet.
	Låst intern mekanisme	Kontakt autorisert servicesenter.
Motoren starter, men lager mye støy	Blokkert spiker og driverblad låst i ned-posisjon	Bruk låsespaken, fjern fastlåst spiker og sette driveren tilbake manuelt om nødvendig.
	Skadet driver	Skift ut driveren med settet.
Driverblad blir stadig låst i ned-posisjon	Blokkert spiker og driverblad låst i ned-posisjon	Bruk låsespaken, fjern fastlåst spiker og sette driveren tilbake manuelt om nødvendig.
	Avfall i nestestykket	Rengjør nesen og se nøye etter små biter fra spikrene i sporet. Se Fjerne en forkilt spiker .
	Skadet eller slitt driver	Skift ut driveren med settet.
Verktøyet fungerer, men slår ikke spikrene helt inn	Hastighetsvelger i feil stilling.	Sett hastigheten til passende innstilling.
	Verktøyet ikke fast presset mot arbeidsstykket	Bruk passe kraft for å presse verktøyet mot arbeidsstykket. Les bruksanvisningen.
	Material og spikerlengde	Dersom enheten stadig går i lås (slik at du stadig må vri på låsespaken), kontroller at materialet og spikerlengden passer for den aktuelle bruken.
	Bruk av feil hastighet	Dersom du forsøker å slå inn lange riflede spikere i mykt treverk, eller slå inn riflede spikere i hardt materiale med hastighet 1 – skift til hastighet 2.
	Skadet eller slitt tupp på driveren	Skift ut driveren med settet.
	Skadet utløsermekanisme	Kontakt autorisert servicesenter.

SYMPTOM	ÅRSAK	LØSNING
Verktøyet fungerer, men slår ikke inn spikere	Ingen spikere i magasinet	Sett spikere i magasinet.
	Feil størrelse eller vinkel på spikere	Bruk kun anbefalte spikere. Se Tekniske data .
	Avfall i nesestykket	Rengjør nesen og se nøye etter små biter fra spikrene i sporet.
	Avfall i magasinet	Rengjør magasinet
	Skadet eller slitt driver	Skift ut driveren med settet.
	Slitt magasin	Skift ut magasinet. Kontakt autorisert servicesenter.
	Skadet skyvefjær	Skift ut fjæren. Kontakt autorisert servicesenter.
Fastlåst spiker	Feil størrelse eller vinkel på spikere	Bruk kun anbefalte spikere, se Tekniske data .
	Magasinet er ikke festet etter tidligere inspeksjon ved låsing/blokkering	Pass på at magasinet er ordentlig i lås.
	Skadet eller slitt driver	Skift ut driveren.
	Material og spikerlengde	Dersom enheten stadig går i lås (slik at du stadig må vri på låsespaken), kontroller at materialet og spikerlengden passer for den aktuelle bruken.
	Avfall i nesestykket	Rengjør nesen og se nøye etter små biter fra spikrene i sporet.
	Skadet skyvefjær	Skift ut fjæren. Kontakt autorisert servicesenter.
	Klikk-lås settes på når det er 2-4 spikere igjen i magasinet, og brukeren bruker stor kraft på kontaktutløseren for å overstyre låsingen	Lad flere spikere i magasinet for å koble ut klikk-låsen.
	Verktøyet er ikke innkjørt ennå	Nye verktøy kan trenge 100-500 stifter før delene er innkjørt og slitt inn mot hverandre. Bruk kortere spikere i denne perioden dersom det er vanskelig å stifte med lange spikere.
	Bruk av feil hastighet	Dersom du forsøker å slå inn lange riflede spikere i mykt treverk, eller slå inn riflede spikere i hardt materiale med hastighet 1 - skift til hastighet 2 eller 3.
	Slitt magasin	Skift ut magasinet. Kontakt autorisert servicesenter.
Driverbladet går ikke lett frem og tilbake i avfyringsbanen	Driverbladet er bøyd	Skift ut driveren.

PISTOLA DE PREGOS PARA BETÃO SEM FIO

DCN890

Gratulerer!

Optou por uma ferramenta da DEWALT. Longos anos de experiência, um desenvolvimento meticuloso dos seus produtos e um grande espírito de inovação são apenas alguns dos argumentos que fazem da DEWALT um dos parceiros de maior confiança dos utilizadores de ferramentas eléctricas profissionais.

Dados técnicos

	DCN890	
Voltagem	V _{cc}	18
Tipo		1
Tipo de bateria		Li-Ion
Ângulo do carregador		15
Capacidade de carga		até 33 pinos
Comprimento dos pinos	mm	13–57
Espessura dos pinos	mm	2,6–3,7
Peso (sem bateria)	kg	4,2

Valores de ruído e vibração (valores totais de vibração) de acordo com a EN60745-2-16:

L _{PA} (nível de emissão de pressão sonora)	dB(A)	88,5
L _{WA} (nível de potência acústica)	dB(A)	97,5
K (variabilidade do nível acústico indicado)	dB(A)	3,5
Valor de emissão de vibrações a _h =	m/s ²	2,8
K de variabilidade =	m/s ²	1,5

O nível de emissão de vibrações indicado nesta ficha de informações foi medido em conformidade com um teste padrão estabelecido pela norma EN60745 e poderá ser utilizado para comparar ferramentas. Por conseguinte, este nível poderá ser utilizado para uma avaliação preliminar da exposição às vibrações.

⚠ ATENÇÃO: o nível de emissão de vibrações declarado diz respeito às principais aplicações da ferramenta.

No entanto, se a ferramenta for utilizada para outras aplicações ou com outros acessórios, ou tiver uma manutenção insuficiente, o nível de emissão de vibrações poderá ser diferente. Isto poderá aumentar significativamente o nível de exposição às vibrações ao longo do período total de trabalho.

Além disso, a estimativa do nível de exposição às vibrações também deverá ter em conta o número de vezes que a ferramenta é desligada ou está em funcionamento, mas sem executar tarefas. Isto poderá reduzir significativamente o nível de exposição às vibrações ao longo do período total de trabalho.

Identifique medidas de segurança adicionais para proteger o utilizador contra os efeitos das vibrações, tais como: efectuar uma manutenção correcta da ferramenta

e dos acessórios, manter as mãos quentes e organizar padrões de trabalho.

Declaração de conformidade da CE

Directiva “máquinas”



Pistola de pregos para betão sem fio DCN890

A DEWALT declara que os produtos descritos em **Dados técnicos** se encontram em conformidade com as seguintes normas e directivas:

2006/42/CE, EN60745-1:2009+A11:2010, EN60745-2-16:2010.

Estes equipamentos também estão em conformidade com a Directiva 2014/30/UE e a 2011/65/UE. Para obter mais informações, contacte a DEWALT através da morada indicada em seguida ou consulte o verso do manual.

O abaixo assinado é responsável pela compilação do ficheiro técnico e faz esta declaração em nome da DEWALT.

Markus Rompel
Director de Engenharia
DEWALT, Richard-Klinger-Straße 11,
D-65510, Idstein, Alemanha
26.01.2017



ATENÇÃO: para reduzir o risco de ferimentos, leia o manual de instruções.

Definições: directrizes de Segurança

As definições abaixo apresentadas descrevem o grau de gravidade correspondente a cada palavra de advertência. Leia cuidadosamente o manual e preste atenção a estes símbolos.



PERIGOSO: indica uma situação iminentemente perigosa que, se não for evitada, **irá** resultar em **morte ou lesões graves**.



ATENÇÃO: indica uma situação potencialmente perigosa que, se não for evitada, **poderá** resultar em **morte ou lesões graves**.



CUIDADO: indica uma situação potencialmente perigosa que, se não for evitada, **poderá** resultar em lesões **ligeiras ou moderadas**.

AVISO: indica uma prática (não relacionada com ferimentos) que, se não for evitada, poderá resultar em danos materiais.



Indica risco de choque eléctrico.



Indica risco de incêndio.

Baterias				Carregadores/Intervalos de Carregamento (minutos)					
# de cat.	V _{cc}	Ah	Peso kg	DCB107	DCB113	DCB115	DCB118	DCB132	DCB119
DCB546	18/54	6,0/2,0	1.05	270	140	90	60	90	X
DCB547	18/54	9,0/3,0	1.25	420	220	140	85	140	X
DCB181	18	1,5	0,35	70	35	22	22	22	45
DCB182	18	4,0	0,61	185	100	60	60	60	120
DCB183/B	18	2,0	0,40	90	50	30	30	30	60
DCB184/B	18	5,0	0,62	240	120	75	75	75	150
DCB185	18	1,3	0,35	60	30	22	22	22	X
DCB187	18	3,0	0,48	140	70	45	45	45	90

Avisos de segurança gerais relativos a ferramentas eléctricas



ATENÇÃO: leia todos os avisos de segurança e todas as instruções. O não seguimento dos avisos e das instruções poderá resultar em choque eléctrico, incêndio e/ou ferimentos graves.

GUARDE TODOS OS AVISOS E INSTRUÇÕES PARA CONSULTA POSTERIOR

Em todos os avisos que se seguem, o termo “ferramenta eléctrica” refere-se à sua ferramenta alimentada pela rede eléctrica (com fios) ou por uma bateria (sem fios).

1) Segurança da Área de Trabalho

- Mantenha a área de trabalho limpa e bem iluminada.** As áreas desorganizadas ou escuras são propensas a acidentes.
- Não utilize as ferramentas eléctricas em ambientes explosivos, como, por exemplo, na presença de líquidos, gases ou poeiras inflamáveis.** As ferramentas eléctricas criam faíscas que poderão inflamar estas poeiras ou vapores.
- Mantenha as crianças e outras pessoas afastadas quando utilizar uma ferramenta eléctrica.** As distrações podem levar à perda do controlo da ferramenta.

2) Segurança Eléctrica

- As fichas das ferramentas eléctricas têm de ser compatíveis com a tomada de electricidade. Nunca modifique a ficha de forma alguma. Não utilize fichas adaptadoras com ferramentas eléctricas ligadas à terra.** As fichas não modificadas e as tomadas compatíveis reduzem o risco de choque eléctrico.
- Evite o contacto corporal com superfícies e equipamentos ligados à terra, como, por exemplo, tubagens, radiadores, fogões e frigoríficos.** Se o seu corpo estiver “ligado” à terra, o risco de choque eléctrico é maior.
- Não exponha as ferramentas eléctricas à chuva ou a condições de humidade.** A entrada de água numa ferramenta eléctrica aumenta o risco de choque eléctrico.

- Não aplique força excessiva sobre o cabo. Nunca o utilize para transportar, puxar ou desligar a ferramenta eléctrica. Mantenha o cabo afastado de fontes de calor, substâncias oleosas, extremidades aguçadas ou peças móveis.** Os cabos danificados ou emaranhados aumentam o risco de choque eléctrico.
- Ao utilizar uma ferramenta eléctrica no exterior, use uma extensão adequada para utilização ao ar livre.** A utilização de um cabo adequado para uso ao ar livre reduz o risco de choque eléctrico.
- Se não for possível evitar trabalhar com uma ferramenta eléctrica num local húmido, utilize uma fonte de alimentação protegida por um dispositivo de corrente residual (DCR).** A utilização de um DCR reduz o risco de choque eléctrico.

3) Segurança Pessoal

- Mantenha-se alerta, preste atenção ao que está a fazer e faça uso de bom senso ao utilizar uma ferramenta eléctrica. Não utilize uma ferramenta eléctrica quando estiver cansado ou sob o efeito de drogas, álcool ou medicamentos.** Um momento de distração durante a utilização de ferramentas eléctricas poderá resultar em ferimentos graves.
- Use equipamento de protecção pessoal. Use sempre uma protecção ocular.** O equipamento de protecção, como, por exemplo, uma máscara contra o pó, sapatos de segurança antiderrapantes, um capacete de segurança ou uma protecção auditiva, usado nas condições apropriadas, reduz o risco de ferimentos.
- Evite accionamentos acidentais. Certifique-se de que o interruptor da ferramenta está na posição de desligado antes de a ligar à tomada de electricidade e/ou inserir a bateria, ou antes de pegar ou transportar a ferramenta.** Se mantiver o dedo sobre o interruptor ao transportar ferramentas eléctricas ou se as ligar à fonte de alimentação com o interruptor ligado, poderá originar acidentes.
- Retire qualquer chave de ajuste ou chave de porcas antes de ligar a ferramenta eléctrica.** Uma chave de porcas ou chave de ajuste deixada numa peça móvel da ferramenta poderá resultar em ferimentos.

- e) **Não se estique demasiado ao trabalhar com a ferramenta. Mantenha sempre os pés bem apoiados e um equilíbrio apropriado.** Desta forma, será mais fácil controlar a ferramenta eléctrica em situações inesperadas.
- f) **Use vestuário apropriado. Não use roupa larga nem jóias. Mantenha o cabelo e a roupa (incluindo luvas) afastados das peças móveis.** As roupas largas, as jóias ou o cabelo comprido podem ficar presos nestas peças.
- g) **Se forem fornecidos acessórios para a ligação de equipamentos de extracção e recolha de partículas, certifique-se de que estes são ligados e utilizados correctamente.** A utilização de dispositivos de extracção de partículas pode reduzir os riscos relacionados com as mesmas.

4) Utilização e Manutenção de Ferramentas Eléctricas

- a) **Não utilize a ferramenta eléctrica de forma forçada. Utilize a ferramenta eléctrica correcta para o seu trabalho.** A ferramenta eléctrica adequada irá efectuar o trabalho de um modo mais eficiente e seguro se for utilizada de acordo com a capacidade para a qual foi concebida.
- b) **Não utilize a ferramenta eléctrica se o respectivo interruptor não a ligar e desligar.** Qualquer ferramenta eléctrica que não possa ser controlada através do interruptor de alimentação é perigosa e tem de ser reparada.
- c) **Retire a ficha da tomada de electricidade e/ou a bateria da ferramenta eléctrica antes de efectuar quaisquer ajustes, substituir acessórios ou guardar a ferramenta.** Estas medidas de segurança preventivas reduzem o risco de ligar a ferramenta eléctrica acidentalmente.
- d) **Guarde as ferramentas eléctricas que não estiverem a ser utilizadas fora do alcance de crianças e não permita que sejam utilizadas por pessoas não familiarizadas com as mesmas ou com estas instruções.** As ferramentas eléctricas são perigosas nas mãos de pessoas que não possuam as qualificações necessárias para as manusear.
- e) **Faça a devida manutenção das ferramentas eléctricas. Verifique se as peças móveis da ferramenta eléctrica estão alinhadas e não emperram, bem como se existem peças partidas ou danificadas ou quaisquer outras condições que possam afectar o funcionamento da mesma. Se a ferramenta eléctrica estiver danificada, esta não deve ser utilizada até que seja reparada.** Muitos acidentes têm como principal causa ferramentas eléctricas com uma manutenção insuficiente.
- f) **Mantenha as ferramentas de corte sempre afiadas e limpas.** As ferramentas de corte sujeitas a uma manutenção adequada, com arestas de corte afiadas, emperram com menos frequência e controlam-se com maior facilidade.

- g) **Utilize a ferramenta eléctrica, os acessórios, as brocas, etc., de acordo com estas instruções, tendo em conta as condições de trabalho e a tarefa a ser efectuada.** A utilização da ferramenta eléctrica para fins diferentes dos previstos poderá resultar em situações perigosas.

5) Utilização e Manutenção de Ferramentas com Bateria

- a) **Utilize apenas o carregador especificado pelo fabricante do equipamento.** Um carregador apropriado para um tipo de bateria poderá criar um risco de incêndio se for utilizado para carregar outras baterias.
- b) **Utilize as ferramentas eléctricas apenas com as baterias especificamente indicadas para as mesmas.** A utilização de quaisquer outras baterias poderá criar um risco de ferimentos e incêndio.
- c) **Quando a bateria não estiver a ser utilizada, mantenha-a afastada de outros objectos de metal, como, por exemplo, cliques, moedas, chaves, pregos, parafusos ou outros pequenos objectos metálicos que possam estabelecer uma ligação entre os contactos.** Um curto-circuito entre os contactos da bateria poderá causar queimaduras ou um incêndio.
- d) **Uma utilização abusiva da ferramenta pode resultar na fuga do líquido da bateria; evite o contacto com este líquido. No caso de um contacto accidental, passe imediatamente a zona afectada por água. Se o líquido entrar em contacto com os olhos, procure também assistência médica.** O líquido derramado da bateria pode provocar irritação ou queimaduras.

6) Assistência

- a) **A sua ferramenta eléctrica só deve ser reparada por um técnico qualificado e só devem ser utilizadas peças sobresselentes originais.** Desta forma, é garantida a segurança da ferramenta eléctrica.

Avisos de segurança da pistola de pregos

- **Assuma sempre que a ferramenta contém agrafos.** Um manuseio descuidado da pistola de agrafos pode resultar num disparo inesperado dos agrafos e em ferimentos.
- **Não aponte a ferramenta para si ou qualquer pessoa próxima.** O acionamento inesperado pode disparar um agrafão e causar ferimentos.
- **Não acione a ferramenta, exceto se a ferramenta estiver colocada firmemente contra a peça.** Se a ferramenta não estiver em contacto com a peça, o agrafão poderá ser desviado do alvo.
- **Desligue a ferramenta da fonte de alimentação se o agrafão encravado na ferramenta.** Quando remover um agrafão encravado, a pistola de agrafos pode ser ativada acidentalmente se estiver ligada à corrente.

Avisos de segurança adicionais sobre a pistola de pregos



ATENÇÃO: quando utilizar uma pistola de pregos, todas as precauções de segurança, como indicado abaixo, devem ser respeitadas para evitar o risco de morte ou ferimentos graves. Leia e compreenda todas as instruções antes de utilizar a ferramenta.

- **Segure a ferramenta pelas superfícies isoladas específicas se efetuar uma operação em que o pino possa entrar em contacto com fios ocultos.** O contacto com um fio sob tensão irá também fazer com que as partes metálicas expostas da ferramenta fiquem com corrente e provoquem um choque eléctrico no utilizador.
- **Durante a utilização, use sempre proteção auricular adequada e outra proteção.** Em algumas condições e duração de utilização, o ruído produzido pelo equipamento pode causar perda auditiva.
- **Quando não estiver a utilizar a ferramenta, retire a bateria.** Retire sempre a bateria e os agramos do cartucho antes de sair da área ou dar a ferramenta a outro utilizador. Não transporte a ferramenta para outra área de trabalho que implique a utilização de andaimes, escadas, escadotes e objetos semelhantes com a bateria inserida. Não faça ajustes, tarefas de manutenção ou retire agramos com a bateria inserida.
- **Utilize sempre o bloqueio de segurança do gatilho se não utilizar a ferramenta de imediato.** Utilizar o bloqueio de segurança do gatilho impede uma descarga acidental.)
- **Não retire, adultere ou faça com que a ferramenta, o gatilho, o bloqueio de segurança do gatilho ou o ativador de contacto fiquem inoperacionais.** Não coloque fita adesiva ou ate o gatilho na posição de ligado. Não retire a mola do ativador de contacto. Faça inspeções diárias para verificar se o gatilho se desloca sem problemas. Pode ocorrer uma descarga não controlada.
- **Inspecione a ferramenta antes de utilizá-la. Não utilize a ferramenta se algum componente da ferramenta, gatilho, bloqueio de segurança estiver inoperacional, desligado, alterado ou não funcionar corretamente.** As peças danificadas ou em falta devem ser reparadas ou substituídas antes da utilização. Consulte **Manutenção**.
- **Não altere ou modifique a ferramenta seja como for.**
- **Parta sempre do pressuposto que a ferramenta contém agramos.**
- **Nunca aponte a ferramenta a colegas ou na sua direção.** Não brinque com a ferramenta! Trabalhe em segurança! Respeite a ferramenta como um utensílio de trabalho.
- **Quando utilizar a ferramenta, mantenha afastadas as pessoas que estejam por perto, crianças e visitantes.** As distrações podem levar à perda do controlo da ferramenta. Quando não utilizar a ferramenta, deve guardá-la num local seguro e longe do alcance das crianças.
- **Não se estique demasiado quando trabalhar com a ferramenta.** Mantenha-se sempre bem posicionado e equilibrado. A perda de equilíbrio pode causar ferimentos.

- **Utilize a ferramenta apenas para o fim a que se destina. Não dispare agramos para o ar livre ou na direção de material que seja demasiado duro para ser penetrado pelo pino. Não utilize a estrutura da ferramenta ou a tampa superior como martelo. Os pinos disparados podem descrever um caminho inesperado e causar ferimentos.**
- **Mantenha sempre os dedos afastados do ativador de contacto para evitar ferimentos causados pela libertação inadvertida do pino.**
- **Consulte as secções Manutenção e Reparações para obter informações pormenorizadas sobre a manutenção adequada da ferramenta.**
- **Utilize sempre a ferramenta numa área limpa e iluminada.** Certifique-se de que a superfície de trabalho não tem resíduos e tenha cuidado para não perder o equilíbrio quando trabalhar em locais elevados, como telhados.
- **Os agramos devem ser disparados diretamente no material.** Não incline a pistola de pregos quando disparar agramos. Podem ocorrer ferimentos causados por pinos encravados ou que tenham sido ricocheteados.
- **Mantenha as mãos e as partes do corpo afastadas da área de trabalho imediata.**



ATENÇÃO: para evitar ferimentos, mantenha as mãos e corpo afastados da área de descarga da ferramenta.

- **Não utilize a ferramenta perto de poeiras, gases ou vapores inflamáveis.** Esta ferramenta produz faíscas que podem libertar gases ou poeira e dar origem a uma explosão. Fixar um pino sobre outro também pode produzir faíscas.
- **Quando trabalhar em áreas reservadas, mantenha o rosto e as partes do corpo afastadas da parte de trás da tampa da ferramenta.** Um recuo repentino pode causar impacto no corpo, especialmente quando fixar pregos em material duro ou denso.
- **Agarre a ferramenta com firmeza para manter o controlo, ao mesmo tempo que permite que a ferramenta se afaste da superfície de trabalho enquanto o agrafo é inserido.**
- **Quando utilizar a pistola de pregos, tenha em atenção a espessura do material.** Um pino saliente pode causar ferimentos.
- **Não fixe pinos em paredes, pisos ou outras superfícies de trabalho sem fazer uma inspeção preliminar.** Os agramos colocados em fios eléctricos sob tensão, canalização ou outros tipos de obstruções podem causar ferimentos.
- **Mantenha-se atento, preste atenção ao que está a fazer e faça uso de bom senso ao operar uma ferramenta eléctrica. Não utilize a ferramenta se estiver cansado ou sob o efeito de drogas, álcool ou medicamentos.** Um momento de distração durante a utilização de ferramentas eléctricas poderá resultar em ferimentos graves.

Riscos residuais

Apesar da aplicação dos regulamentos de segurança relevantes e da implementação de dispositivos de segurança, alguns riscos residuais não podem ser evitados. Estes riscos são os seguintes:

- Danos auditivos.
- Risco de ferimentos causados por partículas voadoras.
- Risco de queimaduras devido aos acessórios ficarem quentes durante a respectiva utilização.
- Risco de ferimentos pessoais devido a uma utilização prolongada.

Segurança eléctrica

O motor eléctrico foi concebido apenas para uma voltagem específica. Verifique sempre se a voltagem da bateria corresponde à indicada na placa com os requisitos de alimentação. Além disso, certifique-se também de que a voltagem do seu carregador corresponde à da rede eléctrica.



O seu carregador da DEWALT possui isolamento duplo, em conformidade com a norma EN60335. Por conseguinte, não é necessária qualquer ligação à terra.

Se o cabo de alimentação estiver danificado, este tem de ser substituído por um cabo especialmente preparado, disponível através dos centros de assistência da DEWALT.

Utilizar uma extensão

Não deve ser utilizada qualquer extensão a menos que seja absolutamente necessário. Utilize uma extensão aprovada adequada para a potência da alimentação do seu carregador (consulte os **Dados técnicos**). O diâmetro mínimo do fio condutor é 1 mm²; o comprimento máximo da extensão é 30 m.

Ao utilizar uma bobina de cabo, desenrole sempre o cabo na íntegra.

GUARDE ESTAS INSTRUÇÕES

Carregadores

Os carregadores da DEWALT não requerem ajuste e foram concebidos para uma operação tão fácil quanto possível.

Instruções de Segurança Importantes Para Todos os Carregadores de Baterias

GUARDE ESTAS INSTRUÇÕES: este manual inclui instruções de funcionamento e segurança importantes para carregadores de bateria compatíveis (consulte **Dados técnicos**).

- **Antes de utilizar o carregador, leia todas as instruções e sinais de aviso indicados no carregador, na bateria e no aparelho que utiliza a bateria.**



ATENÇÃO: perigo de choque. Não permita a entrada de líquidos no carregador. Pode ocorrer um choque eléctrico



ATENÇÃO: recomendamos a utilização de um dispositivo de corrente residual com uma corrente residual de 30mA ou menos.



CUIDADO: perigo de queimadura. Para reduzir o risco de lesões, carregue apenas baterias recarregáveis DEWALT. Outros tipos de baterias podem rebentar, causando lesões pessoais e danos.



CUIDADO: as crianças devem ser vigiadas, para garantir que não brincam com o aparelho.

AVISO: em determinadas condições, quando o carregador está ligado à fonte de alimentação, os contactos de carga

expostos no interior do carregador podem entrar em curto-circuito devido a material estranho. Os materiais estranhos condutores como, por exemplo, mas não limitado a, lâ de aço, folha de alumínio ou qualquer acumulação de partículas metálicas devem ser removidos dos orifícios do carregador. Desligue sempre o carregador da fonte de alimentação quando não estiver inserida uma bateria no respectivo compartimento. Desligue o carregador antes de proceder à limpeza.

- **NÃO carregue a bateria com quaisquer carregadores além dos especificados neste manual.** O carregador e a bateria foram concebidas especificamente para funcionarem em conjunto.
- **Estes carregadores foram concebidos para apenas para carregar baterias recarregáveis DEWALT.** Quaisquer outras utilizações podem resultar em incêndio, choque eléctrico ou electrocussão.
- **Não exponha o carregador a chuva ou neve.**
- **Quando desligar o carregador da corrente, puxe pela ficha e não pelo cabo.** Isto permite reduzir o risco de danos na ficha de alimentação eléctrica e do cabo.
- **Certifique-se de que o cabo está colocado num local onde não possa ser pisado, possa causar tropeções ou esteja sujeito a danos ou tensão.**
- **Não utilize uma extensão, a menos que seja estritamente necessário.** O uso de uma extensão inadequada pode resultar num incêndio, choque eléctrico ou electrocussão.
- **Não coloque objectos sobre o carregador nem o coloque em cima de uma superfície macia que possa bloquear as entradas de ventilação e causar calor interno excessivo.** Coloque o carregador num local afastado de fontes de calor. O carregador é ventilado através de ranhuras na parte superior e inferior da estrutura.
- **Não utilize o carregador se o cabo ou a ficha estiverem danificados**—substitua-os de imediato.
- **Não utilize o carregador se tiver sofrido um golpe brusco, se o deixar cair ou se ficar de algum modo danificado.** Leve-o para um centro de assistência autorizado.
- **Não desmonte o carregador; leve-o para um centro de assistência autorizado, no caso de ser necessário assistência ou reparação.** Uma nova montagem incorrecta pode resultar em choque eléctrico, electrocussão ou incêndio.
- **Se o cabo de alimentação ficar danificado, deve enviá-lo de imediato para o fabricante, agente de assistência ou um responsável devidamente qualificado para que possa ser substituído, de modo a evitar qualquer situação de perigo.**
- **Desligue o carregador da tomada antes de proceder a qualquer trabalho de limpeza.** Isto reduz o risco de choque eléctrico. A remoção da bateria não reduz este tipo de risco.
- **NUNCA tente ligar 2 carregadores ao mesmo tempo.**
- **O carregador foi concebido para funcionar com uma potência eléctrica doméstica padrão de 230 V. Não tente**

utilizá-lo com qualquer outro tipo de tensão. Isto não se aplica ao carregador do automóvel.

Carregar uma bateria (Fig. B)

1. Ligue o carregador numa tomada adequada antes de inserir a pilha.
2. Insira a bateria **10** no carregador, certificando-se de que fica totalmente encaixada no carregador. O indicador luminoso vermelho (de carga) pisca repetidamente, indicando que o processo de carga foi iniciado.
3. A conclusão do processo de carga é indicado pelo indicador luminoso vermelho, que permanece ligado de maneira contínua. A bateria fica totalmente carregada e pode ser utilizada nesta altura ou pode deixá-la no carregador. Para retirar a bateria do carregador, prima o botão de libertação na bateria **11**.

NOTA: Para assegurar o máximo desempenho e vida útil das baterias de iões de lítio, carregue a bateria totalmente antes de utilizar o produto pela primeira vez.

Funcionamento do carregador

Consulte os indicadores abaixo para saber qual é o estado do processo de carga da bateria.

Indicadores de carga	
	em carga
	totalmente carregada
	retardação de calor/frio da bateria*

*O indicador luminoso vermelho continua a piscar, mas acende-se um indicador luminoso amarelo durante esta operação.

Quando a bateria atingir a temperatura adequada, o indicador luminoso amarelo desliga-se e o carregador continua o processo de carga.

O(s) carregador(es) compatível(is) não carrega uma bateria defeituosa. O carregador indica que a bateria está defeituosa ao não acender-se ou apresentando um problema na bateria ou aparece um padrão intermitente no carregador.

NOTA: isto pode também indicar que se trata de um problema no carregador.

Se o carregador indicar uma falha, leve o carregador e a bateria um centro de assistência autorizado para que sejam submetidos a um teste.

Retardação de calor/frio

Quando o carregador detecta que uma bateria está demasiado quente ou fria, inicia automaticamente a retardação de calor/frio, interrompendo o processo de carga até a bateria atingir a temperatura adequada. Em seguida, o carregador muda automaticamente para o modo de carga. Esta função assegura a duração máxima da bateria.

Uma bateria fria fica carregada a uma velocidade mais lenta do que uma bateria quente. A bateria irá carregar a essa taxa mais lenta durante todo o ciclo de carga e não recupera a taxa de carga máxima, mesmo que a bateria aqueça.

O carregador DCB118 está equipado com uma ventoinha interna para arrefecer a bateria. A ventoinha liga-se automaticamente quando a ventoinha tem de ser arrefecida. Nunca utilize o carregador se a ventoinha não funcionar correctamente ou se as aberturas de ventilação estiverem obstruídas. Não permita a entrada de objectos estranhos no interior do carregador.

Sistema de protecção electrónica

As baterias de iões de lítio XR foram concebidas com um Sistema de protecção electrónica que protege a bateria contra sobrecarga, sobreaquecimento ou descarga profunda.

A ferramenta desliga-se automaticamente se o Sistema de protecção electrónica for activado. Se isto ocorrer, coloque a bateria de iões de lítio no carregador até ficar totalmente carregada.

Montagem na parede

Estes carregadores foram concebidos para montagem na parede ou para serem colocados numa mesa ou numa superfície de trabalho. Se forem montados numa parede, coloque o carregador perto de uma tomada eléctrica e afastado de cantos ou outras obstruções que possam impedir a circulação de ar. Utilize a parte de trás do carregador como base para a fixação dos parafusos de montagem na parede. Monte o carregador com firmeza com parafusos de placa de gesso (adquiridos em separado) a uma distância de pelo menos 25,4 mm com uma cabeça do parafuso com 7–9 mm de diâmetro, aparafusado em madeira a uma profundidade ideal de cerca de 5,5 mm do parafuso exposto. Alinhe as ranhuras na parte de trás do carregador com os parafusos expostos e insira-os por completo nas ranhuras.

Instruções de limpeza do carregador

⚠ ATENÇÃO: perigo de choque. Desligue o carregador da tomada de CA antes de proceder à limpeza. A sujidade e gordura podem ser removidas a partir do exterior do carregador com um pano ou uma escova suave não metálica. Não utilize água ou outros produtos de limpeza. Nunca deixe entrar qualquer líquido dentro da ferramenta. Da mesma forma, nunca mergulhe qualquer peça da ferramenta num líquido.

Baterias

Instruções de segurança importantes para todas as baterias

Ao encomendar baterias sobresselentes, certifique-se de que inclui a referência do catálogo e a voltagem.

A bateria não irá estar totalmente carregada quando a retirar da embalagem pela primeira vez. Antes de utilizar a bateria e o carregador, leia as instruções de segurança abaixo. Em seguida, siga os procedimentos de carregamento indicados nas instruções.

LEIA TODAS AS INSTRUÇÕES

- **Não carregue ou utilize baterias explosivos, como, por exemplo, na presença de líquidos, gases ou poeiras inflamáveis.** A colocação ou remoção da bateria do carregador pode inflamar as poeiras ou os fumos.

- **Nunca force a entrada da bateria no carregador. Nunca modifique a bateria de modo a encaixá-la num carregador não compatível, porque pode romper, causando lesões pessoais graves.**
- **Carregue as baterias apenas em carregadores DEWALT.**
- **NÃO salpique nem coloque a bateria dentro de água ou de outros líquidos.**
- **Não armazene nem utilize a ferramenta e a bateria em locais onde a temperatura possa atingir ou exceder 40 °C (tais como barracões ao ar livre ou construções de metal durante o Verão).**
- **Não incinere a bateria, mesmo se esta estiver gravemente danificada ou completamente esgotada.**
A bateria pode explodir se for exposta a uma chama. São produzidos vapores e materiais tóxicos quando as baterias de iões de lítio são queimadas.
- **Se o conteúdo da bateria entrar em contacto com a sua pele, lave imediatamente a área afectada com sabão suave e água.** *Se o líquido da bateria entrar em contacto com os seus olhos, passe-os (abertos) por água durante 15 minutos ou até a irritação passar. Se for necessária assistência médica, o electrolito da bateria é composto por uma mistura de carbonatos orgânicos líquidos e sais de lítio.*
- **O conteúdo das células de uma bateria aberta poderá causar irritação respiratória.** *Respire ar fresco. Se os sintomas persistirem, procure assistência médica.*



ATENÇÃO: risco de queimadura. O líquido da bateria poderá ser inflamável se for exposto a faíscas ou a uma chama.



ATENÇÃO: nunca tente abrir a bateria, seja qual for o motivo. Se a bateria estiver rachada ou danificada, não a insira no carregador. Não esmague, deixe cair nem danifique a bateria. Não utilize uma bateria ou um carregador que tenha sofrido um golpe brusco, uma queda, atropelamento ou danificada de algum modo (por exemplo, perfurada por um prego, atingida com um martelo ou pisada). Pode ocorrer um choque eléctrico ou electrocussão. As baterias danificadas devem ser devolvidas ao centro de assistência para reciclagem.



ATENÇÃO: perigo de incêndio. Quando armazenar ou transportar a bateria, não deixe que objectos metálicos entrem em contacto com os terminais expostos da bateria. Por exemplo, não coloque a bateria dentro de aventais, bolsos, caixas de ferramentas, caixas de kits de produtos, gavetas, etc., com pregos soltos, parafusos, chaves, etc.



CUIDADO: quando não utilizar a ferramenta, deve colocá-la de lado numa superfície estável, de modo a que ninguém tropece nem sofra uma queda. Algumas ferramentas com baterias grandes ficam na vertical dentro da bateria, mas podem ser facilmente derrubadas.

Transporte



ATENÇÃO: Perigo de incêndio. O transporte das pilhas pode dar origem a um incêndio se os terminais da pilha entrarem em contacto inadvertidamente com os materiais

condutores. Quando transportar as pilhas, certifique-se de que os terminais da pilha estão protegidos e devidamente isolados de materiais que possam entrar em contacto com eles e causar um curto-circuito.

As pilhas da DEWALT estão em conformidade com todas as regulamentações de expedição aplicáveis, de acordo com os padrões jurídicos e de indústria, que incluem as Recomendações da ONU sobre o transporte de mercadorias perigosas; disposições relativas a mercadorias perigosas da Associação do Transporte Aéreo Internacional (IATA), Regulamentações do código marítimo internacional para o transporte de mercadorias perigosas (IMDG) e o Acordo europeu relativo ao transporte rodoviário internacional de mercadorias perigosas (ADR). As pilhas de iões de lítio foram testadas de acordo com a secção 38,3 das Recomendações da ONU no que respeita ao Transporte de Mercadorias Perigosas: Manual de Ensaios e Critérios.

Na maioria dos casos, o envio de uma bateria DEWALT não terá de ser classificado como Material perigoso de Classe 9 totalmente regulado. Em geral, apenas os envios que contenham uma bateria de iões de lítio com uma taxa energética superior a 100 watt-horas (Wh) serão enviados como Classe 9 totalmente regulada. Todas as baterias de iões de lítio têm uma classificação de watt-horas assinalada na bateria. Além disso, devido às complexidades de regulamentação, a DEWALT não recomenda o envio de baterias de iões de lítio por transporte aéreo, independentemente da classificação de watt-horas. O envio de ferramentas com baterias (conjunto) enviado por transporte aéreo será isento se a classificação de watt-horas da bateria não for superior a 100 watts-horas.

Independentemente de uma expedição ser considerada isenta ou totalmente regulamentada, é da responsabilidade do expedidor consultar as mais recentes regulamentações para a embalagem, etiquetagem/marcação e exigências de documentação.

As informações indicadas nesta secção do manual são fornecidas de boa fé e acredita-se que são precisas aquando da elaboração do documento. No entanto, não é fornecida qualquer garantia, expressa ou implícita. É da responsabilidade do comprador garantir que as respectivas actividades estão em conformidade com as regulamentações aplicáveis.

Transportar a bateria FLEXVOLT™

A bateria DEWALT FLEXVOLT™ tem dois modos: **Utilização e transporte.**

Modo de utilização: Quando a bateria FLEXVOLT™ não está instalada ou está instalada num equipamento DEWALT de 18 V, funciona como uma bateria de 18 V. Quando a bateria FLEXVOLT™ está instalada num equipamento de 54 V ou de 108 V (duas baterias de 54 V), funciona como uma bateria de 54 V.

Modo de transporte: Quando a tampa está montada na bateria FLEXVOLT™, isso significa que a bateria está no modo de transporte. Mantenha a tampa colocada quando transportar a bateria.

No modo Transporte, os conjuntos de células são desligados electricamente da bateria, o que

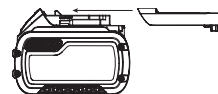

dá origem a 3 baterias com uma capacidade nominal de watt-hora (Wh) mais reduzida, em comparação com 1 bateria com uma capacidade nominal de watt-hora. Esta capacidade superior de 3 baterias com uma capacidade nominal de watt-hora mais reduzida pode isentar a bateria de determinadas regras de transporte impostas às baterias de watt-hora de maior capacidade.

Por exemplo, a classificação Wh (watt-hora) de

transporte pode indicar 3 x 36 Wh, o que significa 3 pilhas de 36 Wh cada.

A classificação de Wh de utilização pode indicar 108 Wh (é necessário utilizar 1 pilha).

Exemplo de marca de etiqueta de utilização e transporte



Recomendações de armazenamento

1. O melhor local de armazenamento será um local fresco e seco, afastado da luz directa do sol e de fontes de calor ou de frio. Para obter o máximo desempenho e a maior vida útil possíveis das baterias, guarde-as à temperatura ambiente quando não estiverem a ser utilizadas.
2. Para um armazenamento prolongado, é recomendável armazenar a bateria totalmente carregada num local fresco, seco e afastado do carregador para obter os melhores resultados.

NOTA: as baterias não devem ser armazenadas totalmente sem carga. É necessário recarregar a bateria antes de a utilizar.

Etiquetas no carregador e na bateria

Além dos símbolos indicados neste manual, os rótulos no carregador e na bateria podem apresentar os seguintes símbolos:



Leia o manual de instruções antes de utilizar este equipamento.



Consulte os **Dados técnicos** para ficar a saber o tempo de carregamento.



Não toque nos contactos com objectos condutores.



Não carregue baterias danificadas.



Não exponha o equipamento à água.



Mande substituir imediatamente quaisquer cabos danificados.



Carregue a bateria apenas com uma temperatura ambiente entre 4 °C e 40 °C.



Apenas para uso dentro de casa.



Desfaça-se da bateria de uma forma ambientalmente responsável.

Carregue as baterias da DEWALT apenas com os carregadores DEWALT concebidos para o efeito. O carregamento de baterias que não sejam as baterias específicas DEWALT com um carregador da DEWALT pode fazer com que rebentem ou dar origem a situações de perigo.



Não queime a bateria.



UTILIZAÇÃO (sem bolsa de transporte). Exemplo: a classificação de Wh indica 108 Wh (1 pilha com 108 Wh).



TRANSPORTE (com bolsa de transporte incorporada). Exemplo: a classificação de Wh indica 3 x 36 Wh (3 pilhas de 36 Wh).

Tipo de bateria

O modelo DCN890 utiliza uma pilha de 18 volts.

Podem ser utilizadas as seguintes baterias: DCB181, DCB182, DCB183, DCB183B, DCB184, DCB184B, DCB185, DCB187, DCB546, DCB547. Consulte os **Dados Técnicos** para obter mais informações.

Conteúdo da embalagem

A embalagem contém:

- 1 Pistola de pregos para betão
 - 1 Carregador (apenas nos modelos P2)
 - 2 Baterias (apenas nos modelos P2)
 - 1 Caixa de transporte (apenas nos modelos P2)
 - 1 Mecanismo de disparo por contacto (DCN8904)
 - 1 Mecanismo de disparo por contacto não magnético (DCN8903)
 - 1 Manual de instruções
- Verifique se a ferramenta, as peças ou os acessórios foram danificados durante o transporte.
 - Leve o tempo necessário para ler atentamente e compreender todas as instruções neste manual antes de utilizar o equipamento.

Símbolos na ferramenta

A ferramenta apresenta os seguintes símbolos:



Leia o manual de instruções antes de utilizar este equipamento.



Use uma protecção auditiva.



Use uma protecção ocular.



Radiação visível. Não olhe fixamente para a luz.



Comprimento dos pregos.



Grossura dos pregos.



Capacidade de carga.



Ângulo do carregador.

Posição do Código de data (Fig. A)

O código de data **22**, o qual também inclui o ano de fabrico, está impresso na superfície do equipamento.

Exemplo:

2017 XX XX
Ano de fabrico

Descrição (Fig. A)



ATENÇÃO: nunca modifique a ferramenta eléctrica nem qualquer um dos seus componentes. Tal poderia resultar em danos ou ferimentos.

- | | |
|--|---|
| 1 Gatilho | 9 Indicadores luminosos de bateria fraca e encravamento/bloqueio (2x) |
| 2 Bloqueio de segurança do gatilho | 10 Compartimento da bateria |
| 3 Interruptor seletor de velocidade | 11 Patilha de libertação da bateria |
| 4 Interruptor de sequência e RapidCycle | 12 Carregador |
| 5 Alavanca de libertação do ativador de contacto | 13 Perna de apoio do cartucho |
| 6 Ativador de contacto | 14 Alavanca de libertação do cartucho |
| 7 Suporte superior amovível | 15 Impulsor |
| 8 Alavanca anti-bloqueio | 16 Gancho utilitário |

Utilização Adequada

A pistola de pregos para betão foi concebida APENAS para fixação de pinos no aço estrutural OU materiais de base de betão OU fixação de madeira em betão. Esta ferramenta tem dois modos de funcionamento, um de funcionamento sequencial rápido e único (RapidCycle). Leia a secção do manual **Selecionar o modo** antes de utilizar a ferramenta para certificar-se de que escolhe o modo adequado para a sua aplicação.

NÃO utilize a ferramenta em ambientes húmidos ou na presença de gases ou líquidos inflamáveis.

A pistola de pregos para betão é uma ferramenta eléctrica profissional.

Só devem ser utilizados nesta ferramenta os pinos DEWALT recomendados pelo fabricante de pinos e que correspondam às normas de construção aplicáveis.

Esta ferramenta foi concebida para utilização por profissionais do setor da construção.

NÃO permita que crianças entrem em contacto com as mesmas. É necessária supervisão quando estas ferramentas forem manuseadas por utilizadores inexperientes.

- Este produto não deve ser utilizado por pessoas (incluindo crianças) que sofram de capacidades físicas, sensoriais ou mentais reduzidas, falta de experiência e/ou conhecimentos, a menos que estejam acompanhados de uma pessoa que se responsabilize pela sua segurança. As crianças nunca devem ficar sozinhas com este produto.

Bloqueio de disparo sem agraços

A pistola de pregos para betão está equipada com um sistema de bloqueio de disparo sem agraços, que impede a ativação da ferramenta quando o cartucho está quase vazio. Se houver 3 pinos no cartucho, a ferramenta deixa de funcionar. Consulte **Carregar a ferramenta** para recarregar um cartucho de pinos.

MONTAGEM E AJUSTES



ATENÇÃO: para reduzir o risco de ferimentos graves, desligue a ferramenta e retire a bateria antes de efectuar quaisquer ajustes ou de retirar/instalar dispositivos complementares ou acessórios. Um accionamento acidental da ferramenta pode causar ferimentos.



ATENÇÃO: utilize apenas baterias e carregadores DEWALT.

Inserir e retirar a bateria da ferramenta (Fig. B)

NOTA: para obter os melhores resultados, certifique-se de que a bateria **10** está totalmente carregada antes de a utilizar.

Instalar a bateria na pega da ferramenta

- Alinhe a bateria **10** com as calhas que se encontram dentro da pega da ferramenta (Fig. B).
- Faça-a deslizar para dentro da pega até a bateria ficar totalmente encaixada na ferramenta e certifique-se de que não se solta.

Retirar a bateria da ferramenta

- Prima a patilha de libertação da bateria **11** e puxe a bateria com firmeza para fora da pega da ferramenta.
- Insira a bateria no carregador, tal como descrito na secção do carregador indicada neste manual.

Baterias para o indicador do nível de combustível (Fig. B)

Algumas baterias DEWALT incluem um indicador de nível de combustível, composto por três indicadores luminosos LED verdes que indicam o nível de carga restante na bateria.

Para activar o indicador do nível de combustível, prima e mantenha premido o botão do indicador do nível de combustível. Uma combinação dos três indicadores luminosos LED verdes acende-se, indicando o nível da carga restante. Se o nível da carga na bateria for inferior ao limite utilizável, o indicador do nível de combustível não se acende e é necessário voltar a carregar a bateria.

NOTA: o indicador do nível de combustível é apenas uma indicação da carga restante na bateria. Não indica o funcionamento da ferramenta e está sujeito a variações, com base nos componentes do produto, temperatura e aplicação do utilizador final.

Gancho utilitário (Fig. C)

As pistolas de pregos sem fio da DEWALT incluem um gancho utilitário integrado **16**, que pode ser fixado em ambos os lados da ferramenta, para se adaptar a utilizadores destros ou esquerdinos.

Se não quiser utilizar o gancho, pode removê-lo da ferramenta.

Retirar o gancho utilitário

1. Retire a bateria da ferramenta.
2. Para mudar a utilização da ferramenta da direita para a esquerda, basta retirar o parafuso **17** do lado oposto da ferramenta e montá-lo no outro lado.
3. Volte a colocar a bateria.

ATENÇÃO: retire os pinos do cartucho antes de efetuar quaisquer ajustes ou reparar esta ferramenta. Se não o fizer, poderão ocorrer ferimentos graves.

ATENÇÃO: desligue a bateria da ferramenta antes de efetuar quaisquer ajustes, substituir acessórios, reparação ou transportar a ferramenta. Estas medidas de segurança preventivas reduzem o risco de ligar a ferramenta acidentalmente.

CUIDADO: quando não a estiver a utilizar, coloque a ferramenta de lado numa superfície estável, de modo a que ninguém tropece nem sofra uma queda. Algumas ferramentas com baterias grandes ficam na vertical dentro da bateria, mas podem ser facilmente derrubadas.

FUNCIONAMENTO

Instruções de utilização

ATENÇÃO: cumpra sempre as instruções de segurança e os regulamentos aplicáveis.

ATENÇÃO: para reduzir o risco de ferimentos graves, desligue a ferramenta e retire a bateria antes de efectuar quaisquer ajustes ou de retirar/instalar dispositivos complementares ou acessórios. Um accionamento acidental da ferramenta pode causar ferimentos.

ATENÇÃO: Leia a secção intitulada **Avisos de segurança da pistola de pregos** no início deste manual. Utilize sempre proteção para os olhos e ouvidos quando utilizar esta ferramenta. Nunca aponte a pistola de agrafos na sua direção ou de outras pessoas. Para um funcionamento seguro, efetue os seguintes procedimentos e verificações antes de cada utilização da pistola de agrafos.

1. Utilize proteções adequadas para os olhos, ouvidos e vias respiratórias.
2. Retire a bateria da ferramenta.
3. Bloquee o impulsor **15** na posição recolhida e retire todos os pinos do cartucho.

4. Verifique se o ativador de contacto e a patilha do impulsor estão a funcionar corretamente. Não utilize a ferramenta se algum dos conjuntos não estiver a funcionar corretamente. **NUNCA** utilize uma ferramenta se o ativador de contacto estiver fixado na posição superior.

5. **NUNCA** utilize uma ferramenta com peças danificadas.

ATENÇÃO: Para reduzir o risco de ferimentos, retire a bateria da ferramenta antes de efetuar qualquer tarefa de manutenção, retirar pinos encravados, sair da área de trabalho, transportar a ferramenta para outro local ou entregar a ferramenta a outra pessoa.

Posição correcta das mãos (Fig. D)

ATENÇÃO: para reduzir o risco de ferimentos graves, utilize **SEMPRE** a ferramenta com as suas mãos na posição correcta (exemplificada na Figura).

ATENÇÃO: para reduzir o risco de ferimentos graves, segure **SEMPRE** a ferramenta com segurança, antecipando uma reacção súbita por parte da mesma.

A posição correta das mãos requer a colocação de uma mão na pega principal, tal como indicado na Figura D.

Preparar a ferramenta (Fig. A)

AVISO: NUNCA utilize lubrificantes por pulverização ou por qualquer outro meio ou solventes de limpeza no interior da ferramenta. Isto pode afetar gravemente a duração e o desempenho da ferramenta.



NOTA: A bateria não está totalmente carregada quando a retira da embalagem. Siga as instruções delineadas (consulte **Procedimentos de carregamento**).

1. Leia a secção **Avisos de segurança da pistola de pregos deste manual**.
2. Use proteção ocular e auricular.
3. Retire a bateria da ferramenta.
4. Certifique-se de que retira todos os agrafos do cartucho.
5. Verifique se o ativador de contacto e a patilha do impulsor estão a funcionar corretamente **15**. Não utilize a ferramenta se algum dos conjuntos não estiver a funcionar corretamente. **NUNCA** utilize a ferramenta se o ativador de contacto estiver fixado na posição de atuação.
6. Nunca aponte a pistola de pregos na sua direção ou de outras pessoas.
7. Insira a bateria totalmente carregada.

Utilizar o bloqueio de segurança do gatilho (Fig. E)

ATENÇÃO: para reduzir o risco de ferimentos graves, liberte o gatilho quando não utilizar a ferramenta. Mantenha o bloqueio de segurança do gatilho **BLOQUEADO** (Fig.E) na posição de bloqueio quando não utilizar a ferramenta.

⚠️ ATENÇÃO: para reduzir o risco de ferimentos graves, bloqueie o gatilho, retire a bateria da ferramenta e retire os pinos do cartucho antes de fazer ajustes.

Cada pistola de pregos DEWALT está equipada com um bloqueio de segurança do gatilho **2** que, quando é colocado para a direita, como indicado na Figura E, impede que a ferramenta dispare um pino, bloqueando o gatilho e transferindo a energia para o motor.

Quando o bloqueio de segurança do gatilho é premido para a esquerda, a ferramenta fica totalmente operacional. O bloqueio de segurança do gatilho deve estar sempre bloqueado (Fig. E) quando efetuar quaisquer ajustes ou se a ferramenta não for utilizada de imediato.

AVISO: Não armazene a ferramenta com a bateria instalada. Para evitar danos na bateria e garantir a melhor duração da bateria, armazene as baterias fora da ferramenta ou do carregador num local fresco e seco.

Carregar a ferramenta (Fig. F)

⚠️ ATENÇÃO: nunca aponte a ferramenta na sua direção ou de outras pessoas.

⚠️ ATENÇÃO: nunca coloque pinos com o ativador de contacto ou o gatilho ativados.

⚠️ ATENÇÃO: retire sempre a bateria antes de colocar ou retirar pinos.

⚠️ CUIDADO: deve manter os dedos afastados da pista da patilha do impulsor para evitar ferimentos.

⚠️ ATENÇÃO: o bloqueio de segurança do gatilho deve estar sempre engatado quando efetuar ajustes ou quando não utilizar a ferramenta.

⚠️ ATENÇÃO: os agrafos utilizados para instalar os conetores metálicos devem satisfazer os requisitos das normas de construção aplicáveis e devem ser instalados em conformidade com os requisitos das normas e as especificações do fornecedor de material dos conetores metálicos. Se não instalar os conetores corretamente, podem ocorrer falhas estruturais.

1. Coloque a pistola de pregos ao contrário.
2. Faça deslizar a patilha do impulsor com mola **15** para a base do cartucho para fixá-la no local pretendido.
3. Insira tiras de pinos na ranhura de carga do cartucho, certificando-se de que as cabeças dos pinos ficam alinhadas corretamente com a abertura da ranhura. (Consulte **Dados técnicos** para determinar o tamanho compatível.)
4. Mantenha os dedos afastados da pista, feche o cartucho libertando a patilha do impulsor. Faça deslizar com cuidado a patilha para a frente e encaixe a faixa do pino.

Descarregar a ferramenta

⚠️ ATENÇÃO: o bloqueio de segurança do gatilho deve estar sempre bloqueado quando efetuar ajustes ou quando a ferramenta não for utilizada.

1. Remova a bateria da pistola de pregos.
2. Faça deslizar a patilha do impulsor com mola para a base do cartucho para fixá-la no local pretendido.

3. Incline a ferramenta para cima até a faixa do agrafador deslizar livremente para fora do cartucho.

4. Com a bateria removida, certifique-se de que retirou todos os pinos da ponteira.

NOTA: A ferramenta está equipada com um ímã na zona da ponteira para um melhor desempenho da ferramenta. Quando descarregar, verifique sempre se há pequenos pedaços de pinos presos na ponteira magnetizada.

Resumo de definição da velocidade

(Fig. A, G, H)

Esta pistola de pregos está equipada com o interruptor de seleção de velocidade **3** para ajustar a ferramenta quando utilizá-la com materiais diferentes.

Velocidade 1: Materiais mais macios (betão/bloco de betão de baixa resistência)

Velocidade 2: Materiais de dureza média (betão de resistência elevada)

Velocidade 3: Materiais duros (aço estrutural)

Se não conseguir fixar os pinos para a profundidade pretendida com a velocidade 1, pode ter de mudar para a velocidade 2 ou 3 para obter uma maior potência.

AVISO: A fixação de pinos em materiais finos a definições de velocidades elevadas irá causar um desgaste excessivo da ferramenta e dar origem a uma avaria prematura.

Definição de velocidade	Aplicação	Comprimento comum dos pinos
1	Fixação de aço/madeira em betão/alvenaria de baixa resistência (<4000 psi)	19 - 25 mm
2	Fixação de aço/madeira em betão de alta resistência (<4000 psi)	19 - 29 mm
3	Fixação em aço estrutural; 2x4 em betão	13-57 mm

⚠️ ATENÇÃO: os pinos devem ser fixados diretamente no material. Não incline a pistola de agrafos quando disparar pregos. Consulte a Fig.H. Os valores de retenção dos pinos melhoram quando a ferramenta é disparada na perpendicular ao material.

A ferramenta pode ser disparada/ativada puxando o gatilho **1** num dos dois modos: modo sequencial ou modo RapidCycle. Consulte **Selecionar o modo** para obter instruções detalhadas sobre como disparar em cada modo.

Selecionar o modo (Fig. A, G)

Para selecionar o modo de sequência padrão, deslize o interruptor de seleção de modo **4** para visualizar o ícone de seta única (◀).

Para selecionar o modo de funcionamento sequencial (RapidCycle), deslize o interruptor de seleção de modo **4** para visualizar o ícone de seta única (◀◀).

NOTA: A vida útil da bateria no modo RapidCycle é menor do que no modo de sequência padrão. Se a ferramenta permanecer

no modo de sequência padrão, a vida útil atinge um valor máximo.

Modo sequencial

O modo sequencial é utilizado para pregagem intermitente. Proporciona a máxima vida útil para fixar pinos.

1. Utilizando o interruptor de seleção de modo **4**, selecione o modo de sequência.
2. Liberte o bloqueio de segurança do gatilho **2**.
3. Empurre o ativador de contacto **6** na direção da superfície de trabalho.
4. Prima o gatilho **1** para ativar a ferramenta.
5. Liberte o gatilho e levante a pistola de pregos da superfície de trabalho.
6. Repita os passos 3 a 5 para disparar o próximo agrafó.

Modo RapidCycle

No modo RapidCycle, a velocidade de rotação do motor é repostada automaticamente depois de fixar um pino, para permitir uma fixação consecutiva rápida. Apesar de proporcionar a capacidade de disparar mais pinos em menos tempo, este modo consome a carga da bateria com maior rapidez.

1. Utilize o interruptor de seleção de modo **4** para seleccionar o modo RapidCycle.
2. Liberte o bloqueio de segurança do gatilho **2**.
3. Empurre o ativador de contacto **6** na direção da superfície de trabalho.
4. Prima o gatilho **1** para ativar a ferramenta.
5. Liberte o gatilho e levante a pistola de agrafos da superfície de trabalho. **NOTA:** O motor da ferramenta retoma a velocidade total automaticamente sem que o mecanismo de disparo **6** seja premido.
6. Repita os passos 3 a 5 para disparar o próximo agrafó.

Resolução de problemas de pinos/agrafos



Pino fixado corretamente



Pino fixado incorretamente

BETÃO

O pino não fica preso no betão.

Causa:

- Betão demasiado duro/alta resistência
- Agregado duro ou grande no betão

Ação:

- Utilize um pino mais curto.
- Mude para uma definição de velocidade maior.

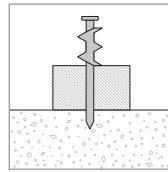
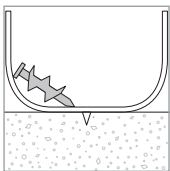

O pino não é inserido o suficiente.

Causa:

- O pino é demasiado grande
- A definição de velocidade é demasiado baixa

Ação:

- Utilize um pino mais curto.
- Mude para uma definição de velocidade maior.

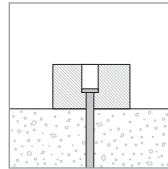

O pino foi demasiado fixado.

Causa:

- O pino é demasiado curto para a aplicação
- A definição de velocidade é demasiado elevada

Ação:

- Utilize um pino mais comprido.
- Mude para uma definição de velocidade menor.

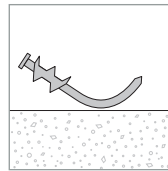

O pino fica dobrado.

Causa:

- O pino bateu num agregado grande quando foi inserido
- Betão demasiado duro/alta resistência
- O pino bateu num varão para betão armado abaixo da superfície

Ação:

- Utilize um pino mais curto.
- Certifique-se de que a pistola de pregos está perpendicular à superfície de trabalho.
- Afaste-se 8 cm e tente de novo.

AÇO

O pino não penetra na superfície.

Causa:

- A definição de velocidade é demasiado baixa
- O material é demasiado duro para o tipo de pino

Ação:

- Aumente a definição da velocidade da ferramenta

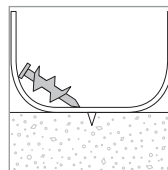

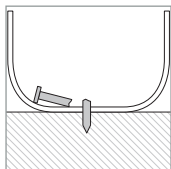

O pino parte-se ou fica dobrado.

Causa:

- O pino é demasiado grande
- A definição de velocidade é demasiado baixa
- O material é demasiado duro para o tipo de pino

Ação:

- Utilize um pino mais curto.
- Mude para uma definição de velocidade maior.

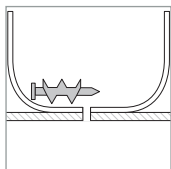

O pino não fica preso no aço.

Causa:

- O material de base do aço é demasiado fino

Ação:

- Utilize um método alternativo para fixar o material de base.

Indicadores luminosos/LED (Fig. A)

A ferramenta tem indicadores luminosos de bateria fraca e encravamento/bloqueio 9 localizados na parte da frente da ferramenta em cada lado do cartucho.

	<p>BATERIA FRACA Substitua a pilha gasta por uma carregada.</p>
	<p>BATERIA QUENTE Deixe a pilha arrefecer ou substitua-a por uma fresca.</p>
	<p>ENCRAVAMENTO/BLOQUEIO Rode a alavanca anti-bloqueio para desbloquear. Consulte Desbloquear ou Retirar um pino encravado.</p>
	<p>FERRAMENTA QUENTE (Ambos os LED estão a piscar) Deixe a pilha arrefecer antes de continuar a utilizá-la.</p>
<p>ou qualquer outra combinação.</p>	<p>ERRO Reinicie a ferramenta removendo e reinserindo a pilha ou desbloquear o gatilho. Se o código de erro persistir, leve a ferramenta a um centro de assistência autorizado da DeWALT.</p>

Desbloquear (Fig. I)

Se utilizar a pistola de pregos num material mais duro, em que toda a energia disponível no motor seja utilizada para fixar um agrão, a ferramenta pode ficar bloqueada. A lâmina propulsora não concluiu o ciclo de transmissão e o indicador de encravamento/bloqueio começa a piscar. Rode a alavanca anti-

bloqueio 8 na ferramenta para libertar o mecanismo. **NOTA:** A ferramenta será desligada e só será reposta depois de retirar e voltar a colocar a bateria. Se a lâmina propulsora não voltar automaticamente para a posição inicial, vá para a secção **Retirar um pino encravado**. Se a ferramenta continuar bloqueada, verifique o material e o agrão para certificar-se de que não se trata de uma aplicação demasiado difícil. A pistola também pode ficar sobreaquecida e necessita de tempo para arrefecer antes de voltar a utilizá-la.

Retirar um pino encravado (Fig. A, J)

⚠ ATENÇÃO: Para reduzir o risco de ferimentos, desligue a bateria da ferramenta antes de efetuar quaisquer ajustes, substituir acessórios, reparação ou transportar a ferramenta. Estas medidas de segurança podem reduzir o risco de ligar a ferramenta acidentalmente.

⚠ CUIDADO: Quando retirar um pino encravado, NÃO oriente a pistola de pregos com a ponteira para cima ou com a base da bateria virada para cima. Se posicionar a pistola de pregos deste modo, o pino ou os pedaços de pino encravados podem ficar presos no interior da pistola de pregos. Se uma parte de um pino entrar na ferramenta, pode retirá-la abrindo a tampa superior.

Se um pino ficar encravado na ponteira, não aponte a ferramenta na sua direção e siga estas instruções para retirá-lo:

1. Retire a bateria da ferramenta e engate o bloqueio de segurança do gatilho.
2. Depois de colocar a ferramenta de lado, faça deslizar a patilha do impulsor com mola 15 para a base do cartucho para fixá-la no local pretendido e descarregue a faixa do pino.
3. Rode a alavanca de libertação do cartucho 14 e rode o cartucho 12 para a frente.
4. Retire o pino encravado/dobrado, utilizando um alicate se necessário. Se necessário, o ativador de contacto pode ser removido. Consulte **Substituir o ativador de contacto**.

⚠ CUIDADO: Se uma parte de um pino entrar na ferramenta, pode retirá-lo abrindo a tampa superior.

5. Se a lâmina propulsora estiver virada para baixo, rode a alavanca anti-bloqueio na parte superior da pistola de pregos. **NOTA:** Se a lâmina propulsora não for colocada na posição inicial depois de rodar a alavanca anti-bloqueio, poderá ser necessário fazê-lo manualmente com uma chave de parafusos comprida.
6. Rode o cartucho para a posição pretendida debaixo da ponteira da ferramenta e feche a alavanca de libertação do cartucho.
7. Volte a colocar a bateria. **NOTA:** A ferramenta será desligada e só será reposta depois de retirar e voltar a colocar a bateria.
8. Volte a colocar os pinos no cartucho (consulte **Carregar a ferramenta**).
9. Liberte a patilha do impulsor.

10. Desengate o bloqueio de segurança do gatilho quando estiver pronto para continuar a pregagem.

NOTA: Se os pinos encravarem com frequência ou se a reposição da lâmina propulsora falhar continuamente, a ferramenta deve ser reparada num centro de assistência autorizado da DEWALT.

Funcionamento em tempo frio

Quando utilizar ferramentas em temperaturas negativas:

1. Mantenha a ferramenta o mais quente possível antes de a utilizar.
2. Experimente a ferramenta 10 ou 15 vezes num pedaço de madeira antes de a utilizar.

Funcionamento em tempo quente

A ferramenta deve funcionar normalmente. No entanto, mantenha a ferramenta afastada de luz solar direta porque o excesso de calor pode deteriorar os amortecedores e outras peças de borracha, o que pode resultar numa manutenção mais prolongada.

MANUTENÇÃO

A sua ferramenta eléctrica da DEWALT foi concebida para funcionar durante um longo período de tempo com uma manutenção mínima. Uma utilização continuamente satisfatória depende de uma manutenção apropriada da ferramenta e de uma limpeza regular.

⚠ ATENÇÃO: *para reduzir o risco de ferimentos graves, desligue a ferramenta e retire a bateria antes de efectuar quaisquer ajustes ou de retirar/instalar dispositivos complementares ou acessórios. Um accionamento acidental da ferramenta pode causar ferimentos.*

O carregador e a bateria não são passíveis de reparação.

TABELA DE MANUTENÇÃO DIÁRIA

AÇÃO	Limpe o cartucho, impulsor e o mecanismo do ativador de contacto.
PORQUÊ	Permite um bom funcionamento do cartucho, reduz o desgaste e evita encravamentos.
COMO	Limpar a ferramenta com ar comprimido é a maneira mais eficiente de limpar a ferramenta. A utilização frequente de óleos, lubrificantes ou solventes não é recomendável, porque têm tendência a atrair resíduos e/ou causar danos nas peças de plástico da ferramenta.
AÇÃO	Antes de cada utilização, certifique-se de que todos os parafusos e agraços estão apertados e não apresentam danos.
PORQUÊ	Impede encravamentos e falha prematura das peças da ferramenta.
COMO	Aperte os parafusos soltos com uma chave sextavada ou uma chave de parafusos adequada.



Lubrificação

AVISO: NUNCA utilize lubrificantes por pulverização ou por qualquer outro meio ou solventes de limpeza no interior da ferramenta. Isto pode afetar gravemente a duração e o desempenho da ferramenta.



As ferramentas DEWALT são devidamente lubrificadas de fábrica e estão prontas a serem utilizadas. Contudo, recomenda-se que, uma vez por ano, leve ou envie a ferramenta a um centro de assistência certificado para proceder a uma limpeza e inspeção completas.



Limpeza

⚠ ATENÇÃO: *retire os detritos e as partículas da caixa da unidade com ar comprimido seco sempre que houver uma acumulação de detritos dentro das aberturas de ventilação e à volta das mesmas. Use uma protecção ocular e uma máscara contra o pó aprovadas ao efectuar este procedimento.*

⚠ ATENÇÃO: *nunca utilize dissolventes ou outros químicos abrasivos para limpar as peças não metálicas da ferramenta. Estes químicos poderão enfraquecer os materiais utilizados nestas peças. Utilize um pano humedecido apenas com água e sabão suave. Nunca deixe entrar qualquer líquido para dentro da ferramenta. Da mesma forma, nunca mergulhe qualquer peça da ferramenta num líquido.*

Acessórios opcionais

⚠ ATENÇÃO: *uma vez que apenas foram testados com este produto os acessórios disponibilizados pela DEWALT, a utilização de outros acessórios com esta ferramenta poderá ser perigosa. Para reduzir o risco de ferimentos, apenas deverão ser utilizados acessórios recomendados pela DEWALT com este produto.*

Consulte o seu revendedor para obter mais informações sobre os acessórios apropriados.

Substituir o ativador de contacto (Fig. K)

Para algumas aplicações, pode ser necessário utilizar um ativador de contacto diferente.

⚠ ATENÇÃO: *Para sua segurança, leia o manual de instruções da ferramenta antes de utilizar qualquer acessório. Se não cumprir estes avisos, podem ocorrer ferimentos e danos graves na ferramenta e no acessório. Quando reparar esta ferramenta, utilize apenas peças de substituição idênticas.*

Para substituir o ativador de contacto:

1. Empurre para baixo a alavanca de libertação do ativador de contacto **5**.
2. Puxe o ativador de contacto da ponteira **6** da ferramenta.

3. Mantenha premida a alavanca de libertação do ativador
4. Com o marcador de alinhamento do ativador de contacto virado para cima, como indicado na Figura K, insira o ativador de contacto totalmente na ponteira da ferramenta.
5. Levante a alavanca.

Kit de substituição da lâmina propulsora DCN8901 (Fig. L, M, N)



ATENÇÃO: Para sua segurança, leia o manual de instruções da ferramenta antes de utilizar qualquer acessório. Se não respeitar estes avisos, podem ocorrer ferimentos e danos graves na ferramenta e no acessório. Quando reparar esta ferramenta, utilize apenas peças de substituição idênticas.

AVISO: Todas as peças mecânicas do kit de substituição da lâmina propulsora são apresentadas para sua comodidade e verificação dos artigos incluídos.

Para substituir uma lâmina propulsora gasta:

1. Utilizando uma chave Torx T-20, afrouxe os quatro parafusos **18** num dos lados da unidade.
2. Remova os quatros parafusos e o suporte superior amovível **7**. Consulte a Figura L.
3. Remova a tampa da extremidade do compartimento **19**. Consulte a Figura L.
4. Empurre para cima a parte de trás da lâmina propulsora **20** até ouvir um clique e depois empurre a lâmina propulsora para a frente enquanto a mantém nesta posição até passar o conjunto de amortecedores superior **22**.
5. Remova as barras de guia **21**. Consulte a Figura M.
6. Remova o conjunto de amortecedores superior.
7. Levante a parte de trás da lâmina propulsora a um ângulo e retire a lâmina propulsora. Consulte a Figura N.
8. Volte a colocar a lâmina propulsora e siga os passos pela ordem inversa para voltar a montá-la
9. Certifique-se de que a nova lâmina propulsora desliza suavemente através da ferramenta antes de proceder à remontagem completa.
10. Coloque de novo a lâmina propulsora, barras de guia, amortecedores, tampa de extremidade do compartimento e o suporte superior amovível na unidade. É importante verificar o alinhamento da lâmina propulsora e do volante antes de aparafusar de novo a tampa de extremidade do compartimento na unidade. Isto pode ser efetuado ligando uma bateria e, em seguida, puxando e libertando a ponteira da unidade contra um banco ou uma superfície rígida. Isto irá iniciar a rotação do motor.

NOTA: Se a lâmina propulsora e o volante estiverem alinhados corretamente, irá ouvir o motor passar da velocidade máxima para o ponto morto. Se a lâmina propulsora e o volante não estiverem alinhados corretamente, o motor pode não arrancar, pode desacelerar muito mais depressa do que o normal e a unidade irá emitir um rangido intenso. Se isto ocorrer, retire e coloque a inserir a lâmina propulsora, certificando-se de que os amortecedores estão colocados corretamente.



ATENÇÃO: Teste sempre a unidade, disparando pinos de 15 mm, 20 mm ou 25 mm na Velocidade 1 em material de refugo, para garantir que a ferramenta está a funcionar correctamente. Se a ferramenta não funcionar devidamente, contacte de imediato um centro de assistência oficial da DEWALT.

Proteger o meio ambiente



Recolha separada. Os produtos e baterias indicados com este símbolo não devem ser eliminados em conjunto com resíduos domésticos comuns.

Os produtos e as baterias contêm materiais que podem ser recuperados ou reciclados, o que reduz a procura de matérias-primas. Recicle o equipamento eléctrico de acordo com as disposições locais. Estão disponíveis mais informações em www.2helpU.com.

Bateria recarregável

Esta bateria de longa duração tem de ser recarregada quando deixar de produzir energia suficiente nas tarefas que anteriormente eram realizadas com facilidade. No fim da sua vida útil, elimine-a com o devido respeito pelo meio ambiente:

- Descarregue completamente a bateria e em seguida retire-a da ferramenta.
- As baterias de íões de lítio são recicláveis. Entregue-as ao seu fornecedor ou coloque-as num ecoponto. As baterias recolhidas serão recicladas ou eliminadas correctamente.

GUIA DE RESOLUÇÃO DE PROBLEMAS



ATENÇÃO: para reduzir o risco de ferimentos graves, desligue a ferramenta e retire a bateria antes de efectuar quaisquer ajustes ou de retirar/instalar dispositivos complementares ou acessórios. Um accionamento acidental da ferramenta pode causar ferimentos.

SINTOMA	CAUSA	SOLUÇÃO
O motor não funciona quando o ativador de contacto está premido	O bloqueio do gatilho está ativado	Desative o bloqueio do gatilho.
	O bloqueio de disparo sem agrafos está ativado, que impede o curso completo do ativador de contacto	Coloque mais pinos no cartucho.
	A ferramenta está bloqueada, impedindo assim a rotação do motor	Rode a alavanca anti-bloqueio na ferramenta para libertar o mecanismo. Se a lâmina propulsora não for reposta, retire a bateria e empurre manualmente a lâmina para a posição inicial.
	A ferramenta está quente. (Para verificar estas situações, inspecione o indicador LED.)	Deixe a bateria arrefecer antes de continuar a utilizá-la.
	A bateria está quente. (Para verificar estas situações, inspecione o indicador LED.)	Deixe a bateria arrefecer ou substitua-a por uma fresca.
	Ativador de contacto dobrado	Contacte o centro de assistência autorizado.
	O motor deixa de funcionar após 5 segundos	Funcionamento normal, liberte o ativador de contacto e volte a premi-lo.
	Os terminais estão sujos ou danificados	Contacte o centro de assistência autorizado.
	Os componentes eletrónicos internos estão danificados	Contacte o centro de assistência autorizado.
	Gatilho danificado	Contacte o centro de assistência autorizado.
A ferramenta não funciona (o motor funciona, mas não dispara)	O bloqueio de disparo sem agrafos está ativado, que impede o curso completo do ativador de contacto	Coloque pinos no cartucho.
	A carga da bateria está fraca ou a bateria está danificada	Verifique o nível de carga caso a bateria indique o estado da carga. Carregue ou substitua a bateria, se necessário.
	Um pino/lâmina propulsora não foi reposto para a posição inicial	Retire a pilha, retire o pino encravado, active a alavanca anti-bloqueio (empurre a lâmina propulsora para cima, se necessário) e volte a colocar a pilha.
	Lâmina propulsora danificada	Substitua a lâmina propulsora fornecida com o kit.
	Mecanismo interno encravado	Contacte o centro de assistência autorizado.
	Os componentes eletrónicos internos estão danificados	Contacte o centro de assistência autorizado.
O motor arranca, mas faz muito ruído	Há um pino encravado e a lâmina propulsora está presa na posição descendente	Utilize a alavanca anti-bloqueio, retire quaisquer pinos encravados e coloque manualmente a lâmina propulsora na posição inicial, se necessário.
	Lâmina propulsora danificada	Substitua a lâmina propulsora fornecida com o kit.
A lâmina propulsora continua presa na posição descendente	Há um pino encravado e a lâmina propulsora está presa na posição descendente	Utilize a alavanca anti-bloqueio, retire quaisquer pinos encravados e coloque manualmente a lâmina propulsora na posição inicial, se necessário.
	Resíduos no adaptador	Limpe a área da ponteira e verifique com atenção se existem pequenos pedaços de pinos partidos no trajeto. Consulte Retirar um pino encravado .
	Lâmina propulsora danificada ou gasta	Substitua a lâmina propulsora fornecida com o kit.

PORTUGUÊS

SINTOMA	CAUSA	SOLUÇÃO
A ferramenta funciona, mas não fixa totalmente os agrafos	Definição de seleção de velocidade na posição incorreta.	Defina a velocidade para o valor adequado.
	A ferramenta não foi encostada com firmeza à peça	Aplice uma força adequada à ferramenta, para fixá-la com firmeza na peça. Consulte o manual de instruções.
	Comprimento do material e dos agrafos	Se a unidade permanecer bloqueada (o que requer a rotação da alavanca anti-bloqueio), escolha um comprimento adequado para o material e os agrafos que não implique um esforço excessivo.
	Utilização da velocidade incorreta	Se tentar colocar pinos mais compridos em madeira macia ou fixar pinos em materiais mais duros com a velocidade 1 - ajuste a definição de velocidade para a posição 2.
	Ponta da lâmina propulsora danificada ou gasta Mecanismo de funcionamento danificado	Substitua a lâmina propulsora fornecida com o kit. Contacte o centro de assistência autorizado.
A ferramenta funciona, mas não é fixado qualquer agrafos	O cartucho não tem pinos	Coloque pinos no cartucho.
	Pinos com tamanho ou ângulo incorretos	Utilize apenas os pinos recomendados. Consulte Dados técnicos .
	Resíduos no adaptador	Limpe a área da ponteira e verifique com atenção se existem pequenos pedaços de pinos partidos no trajeto.
	Resíduos no cartucho	Limpe o cartucho
	Lâmina propulsora danificada ou gasta	Substitua a lâmina propulsora fornecida com o kit.
	Cartucho gasto	Substitua o cartucho. Contacte o centro de assistência autorizado.
	A mola do impulsor está danificada	Substitua a mola. Contacte o centro de assistência autorizado.
Prego encravado	Pinos com tamanho ou ângulo incorretos	Utilize apenas os pinos recomendados. Consulte Dados técnicos .
	O cartucho não foi bem fixado após a inspeção/ remoção de pinos encravados	Certifique-se de que o cartucho está encaixado corretamente.
	Lâmina propulsora danificada ou gasta	Substitua a lâmina propulsora.
	Comprimento do material e dos agrafos	Se a unidade permanecer bloqueada (o que requer a rotação da alavanca anti-bloqueio), escolha um comprimento adequado para o material e os agrafos que não implique um esforço excessivo.
	Resíduos no adaptador	Limpe a área da ponteira e verifique com atenção se existem pequenos pedaços de pinos partidos no trajeto.
	A mola do impulsor está danificada	Substitua as molas. Contacte o centro de assistência autorizado.
	O sistema de bloqueio de disparo sem pinos está engatado com apenas 2 - 4 pinos no cartucho e o utilizador está a aplicar força excessiva no ativador de contacto, desengatando o bloqueio	Coloque mais pinos no cartucho para desengatar o sistema de bloqueio de disparo sem agrafos.
	A ferramenta ainda não foi sujeita a um teste de funcionamento	As novas ferramentas têm capacidade para aceitar 100 - 500 pinos para que as peças possam engranar e ser utilizadas em conjunto. Se tiver dificuldade em fixar pinos totalmente, utilize pinos mais pequenos.
	Utilização da velocidade incorreta	Se tentar fixar pinos mais compridos em materiais macios ou fixar pinos em materiais mais duros com a velocidade 1 - ajuste a definição de velocidade para a posição 2 ou 3.
Cartucho gasto	Substitua o cartucho. Contacte o centro de assistência autorizado.	
A lâmina propulsora não desliza facilmente para trás ou para a frente através do percurso de disparo	A lâmina propulsora está dobrada	Substitua a lâmina propulsora.

LANGATON BETONINAULAIN DCN890

Onnitelut!

Olet valinnut DEWALT-työkalun. Monien vuosien kokemus, huolellinen tuotekehitys ja innovaatiot tekevät DEWALT-työkaluista luotettavia kumppaneita ammattilaisille.

Tekniset tiedoissa

DCN890		
Jännite	V_{oc}	18
Tyyppi		1
Akkutyyppe		Li-Ion
Lipaskulma		15
Latauskapasiteetti		jopa 33 naulaa
Nastojen pituus	mm	13–57
Nastan paksuus	mm	2,6–3,7
Paino (ilman akkupakkausta)	kg	4,2
Ääni- ja värinäarvot (triakiaalinen vektorisumma) standardin EN60745-2-16 mukaisesti:		
L_{pa} (äänenpainetaso)	dB(A)	88,5
L_{wa} (äänitehotaso)	dB(A)	97,5
K (määritetyn äänitason epävarmuus)	dB(A)	3,5
Tärinäpäästöarvo a_{h1} =		
	m/s^2	2,8
Vaihtelu K =		
	m/s^2	1,5

Tässä käyttöohjeessa ilmoitettu värinäarvo on mitattu EN60745 -standardin mukaisesti. Sitä voidaan käyttää verrattaessa työkaluja keskenään. Sitä voidaan käyttää arvioitaessa altistumista.

VAROITUS: Ilmoitettu värinä esiintyy käytettäessä työkalua sen varsinaiseen käyttötarkoitukseen. Jos työkalua käytetään erilaiseen tarkoitukseen, jos siihen on kiinnitetty erilaisia lisävarusteita tai jos sitä on hoidettu huonosti, värinä voi lisääntyä. Tämä voi vaikuttaa merkittävästi altistumiseen työkalua käytettäessä. Värinä vähentyy, kun työkalusta katkaistaan virta tai se toimii tyhjäkäynnillä. Tämä voi vähentää värinää merkittävästi työkalua käytettäessä. Työkalun käyttäjän altistumista värinälle voidaan vähentää merkittävästi pitämällä työkalu ja sen varusteet kunnossa, pitämällä kädet lämpiminä ja kiinnittämällä huomiota työn jaksottamiseen.

EU-yhdenmukaisuusilmoitus

Konedirektiivi



Langaton betoninaulain DCN890

DEWALT vakuuttaa, että nämä tuotteet täyttävät seuraavat määräykset:

2006/42/EU, EN60745-1:2009+A11:2010, EN60745-2-16:2010.

Nämä tuotteet täyttävät direktiivin 2014/30/EY ja 2011/65/EY vaatimukset. Saat lisätietoja ottamalla yhteyden DEWALTiin.

Asioitteet näkyvät käyttöohjeen takasivulla.

Allekirjoittaja vastaa **Teknisistä tiedoista** ja antaa tämän vakuutuksen DEWALTin puolesta.

Markus Rompel

Tekninen päällikkö

DEWALT, Richard-Klinger-Strasse 11,
D-65510, Idstein, Germany

26.01.2017



VAROITUS: Loukkaantumisen riskin vähentämiseksi lue tämä käyttöohje.

Määritelmät: Turvallisuusohjeet

Alla näkyvät selitykset liittyvät turvallisuuteen. Lue käyttöohje ja kiinnitä huomiota näihin symboleihin.

- VAARA:** Ilmaisee, että on olemassa **hengen- tai vakavan henkilövahingon vaara.**
- VAROITUS:** Ilmoittaa, että on olemassa **hengen- tai vakavan vaaran mahdollisuus.**
- HUOMIO:** Tarkoittaa mahdollista vaaratilannetta. Ellei tilannetta korjata, saattaa aiheutua **lievä tai keskinkertainen loukkaantuminen.**
- HUOMAUTUS:** Viittaa menettelyyn, joka ei **välttämättä aiheuta henkilövahinkoa mutta voi aiheuttaa omaisuusvahingon.**



Sähköiskun vaara.



Tulipalon vaara.

Sähkötyökalun yleiset turvallisuusvaroitukset



VAROITUS: Lue kaikki turvallisuusvaroitukset ja ohjeet. Jos varoituksia ja ohjeita ei noudateta, on olemassa sähköiskun, tulipalon ja/tai vakavan henkilövahingon vaara.

Akku				Laturit/Latausajat (minuutteina)					
Kat. #	V _{DC}	Ah	Paino kg	DCB107	DCB113	DCB115	DCB118	DCB132	DCB119
DCB546	18/54	6,0/2,0	1.05	270	140	90	60	90	X
DCB547	18/54	9,0/3,0	1.25	420	220	140	85	140	X
DCB181	18	1,5	0,35	70	35	22	22	22	45
DCB182	18	4,0	0,61	185	100	60	60	60	120
DCB183/B	18	2,0	0,40	90	50	30	30	30	60
DCB184/B	18	5,0	0,62	240	120	75	75	75	150
DCB185	18	1,3	0,35	60	30	22	22	22	X
DCB187	18	3,0	0,48	140	70	45	45	45	90

SÄILYÄ KAIKKI VAROITUKSET JA OHJEET MYÖHEMPÄÄ KÄYTTÖÄ VARTEN

Näissä varoituksissa käytettävä sähkötyökalu-ilmaus viittaa verkkovirtaan yhdistettävään tai akkukäyttöiseen työkaluun.

1) Työskentelyalueen Turvallisuus

- Pidä työskentelyalue siistinä ja kirkkaasti valaistuna.** Onnettomuksia sattuu herkemmin epäsiistissä tai huonosti valaistussa ympäristössä.
- Älä käytä sähkötyökaluja, jos on olemassa räjähdysvaara esimerkiksi syttyvien nesteiden, kaasujen tai pölyn vuoksi.** Sähkötyökalujen aiheuttamat kipinät voivat sytyttää pölyn tai kaasut.
- Pidä lapset ja sivulliset kaukana käyttäessäsi sähkötyökalua.** Keskittymiskyvyn herpaantuminen voi aiheuttaa hallinnan menettämisen.

2) Sähköturvallisuus

- Pistokkeen ja pistorasian on vastattava toisiaan. Älä koskaan tee pistokkeeseen mitään muutoksia. Älä yhdistä maadoitettua sähkötyökalua jatkojohtoon.** Sähköiskun vaara vähenee, jos pistokkeisiin ei tehdä muutoksia ja ne yhdistetään vain niille tarkoitettuihin pistorasioihin.
- Älä kosketa maadoituksessa käytettäviin pintoihin, kuten putkiin, lämpöpattereihin ja jäähdytyslaitteisiin.** Voit saada sähköiskun, jos kehosi on maadoitettu.
- Älä altista sähkötyökaluja sateelle tai kosteudelle.** Sähkötyökaluun menevä vesi lisää sähköiskun vaaraa.
- Älä vaurioita sähköjohtoa. Älä kannata työkaluja sähköjohdosta tai vedä pistoketta pistorasiasta sähköjohdon avulla. Pidä sähköjohto kaukana kuumuudesta, öljystä, terävistä reunoista tai liikkuvista osista.** Vaurioituneet tai sotkeutuneet johdot lisäävät sähköiskun vaaraa.
- Jos käytät sähkötyökalua ulkona, käytä vain ulkokäyttöön tarkoitettua jatkojohtoa.** Ulkokäyttöön tarkoitetun sähköjohdon käyttäminen vähentää sähköiskun vaaraa.

- Jos sähkötyökalua on käytettävä kosteassa paikassa, käytä vikavirtasuojaa.** Tämä vähentää sähköiskun vaaraa.

3) Henkilösuojaus

- Käyttäessäsi sähkötyökalua pysy valppaana, keskity työhön ja käytä tervettä järkeä. Älä käytä tätä työkalua ollessasi väsynyt tai alkoholin, huumeiden tai lääkkeiden vaikutuksen alaisena.** Keskittymisen herpaantuminen hetkeksikin sähkötyökalua käytettäessä voi aiheuttaa vakavan henkilövahingon.
- Käytä henkilösuojausvarusteita. Käytä aina suojalaseja.** Hengityssuojaimen, liukumattomien turvajalkineiden, kypärän ja kuulosuojaimen käyttäminen vähentää henkilövahinkojen vaaraa.
- Estä tahaton käynnistäminen. Varmista, että virtakytkin on OFF-asennossa, ennen kuin kytket sähkötyökalun pistorasiaan, yhdistä siihen akun, nostat työkalun käteesi tai kannat sitä.** Sähkötyökalun kantaminen sormi virtakytkimellä lisää onnettomuusvaaraa.
- Poista kaikki säätöavaimet tai vääntimet ennen sähkötyökalun käynnistämistä.** Sähkötyökalun pyöryvään osaan jäänyt säätöavain tai väännin voi aiheuttaa henkilövahingon.
- Älä kurkottele. Seiso aina vakaasti tasapainossa.** Näin voit hallita sähkötyökalua paremmin odottamattomissa tilanteissa.
- Pukeudu oikein. Älä käytä löysiä vaatteita tai koruja. Pidä hiukset, vaatteet ja kädet loitolla liikkuvista osista.** Löysät vaatteet, korut tai pitkät hiukset voivat tarttua liikkuviin osiin.
- Jos käytettävissä on laitteita pölyn ottamiseksi talteen, käytä niitä.** Pölyn ottaminen talteen voi vähentää pölyn aiheuttamia vaaroja.

4) Sähkötyökaluista Huolehtiminen

- Älä kohdista sähkötyökaluun liikaa voimaa. Valitse käyttötarkoituksen kannalta oikea sähkötyökalu.** Sähkötyökalu toimii paremmin ja turvallisemmin, kun sitä käytetään sille suunniteltuun käyttötarkoitukseen.

- b) **Älä käytä työkalua, jos virtakytkin ei toimi.** Jos sähkötyökalua ei voi hallita kytkimen avulla, se on vaarallinen ja se on korjattava.
- c) **Katkaise sähkötyökalusta virta ja irrota sen pistoke pistorasiasta tai irrota akku siitä ennen säätämistä, varusteiden vaihtamista tai sähkötyökalun asettamista säilytykseen.** Näin voit vähentää vahingossa käynnistymisen aiheuttaman henkilövahingon vaaraa.
- d) **Varastoi sähkötyökaluja lasten ulottumattomissa. Älä anna sähkötyökaluihin tottumattomien tai näihin ohjeisiin perehtymättömien henkilöiden käyttää sähkötyökaluja.** Sähkötyökalut ovat vaarallisia kouluttamattomien käyttäjien käsissä.
- e) **Pidä sähkötyökalut kunnossa. Tarkista liikkuvat osat, niiden kiinnitys, osien eheys ja muut toimintaan vaikuttavat tekijät. Jos havaitset vaurioita, korjauta sähkötyökalu ennen niiden käyttämistä.** Huonosti kunnossapidetyt sähkötyökalut aiheuttavat onnettomuuksia.
- f) **Pidä leikkaavat pinnat terävinä ja puhtaina.** Kunnossa pidettyjen leikkaavien teräviä reunoja sisältävien työkalut todennäköisyys jumiutua vähenee, ja niitä on helpompi hallita.
- g) **Käytä sähkötyökalua ja sen tarvikkeita, kuten poranteriä, näiden ohjeiden mukaisesti. Ota työskentelyolosuhteet ja tehtävä työ huomioon.** Jos sähkötyökalua käytetään näiden ohjeiden vastaisesti, voi syntyä vaaratilanne.

5) Akkukäyttöisten Työkalujen Käyttäminen ja Niistä Huolehtiminen

- a) **Käytä ainoastaan valmistajan suosittelemaa latauslaitetta.** Tietyyntypiselle akulle soveltuva latauslaite voi aiheuttaa tulipalon vaaran käytettynä yhdessä toisen akun kanssa.
- b) **Käytä sähkötyökalussa vain siihen tarkoitettuja akkuja.** Muiden akkujen käyttäminen voi aiheuttaa tulipalon tai onnettomuuden vaaran.
- c) **Kun akku ei ole käytössä, pidä se poissa muiden metalliesineiden läheltä, kuten paperiliittimien, kolikoiden, avainten, naulojen, ruuvien tai muiden pienten esineiden läheltä. Ne voivat oikosulkea akun navat.** Akun napojen oikosulkeminen voi aiheuttaa palovamman tai tulipalon.
- d) **Oikosulku voi aiheuttaa nesteen vuotamisen akusta. Vältä koskemasta tähän nesteeseen. Jos nestettä pääsee vahingossa iholle, huuhtelee vedellä. Jos tätä nestettä pääsee silmään, ota yhteys lääkäriin.** Akkuneste voi ärsyttää tai aiheuttaa palovamman.

6) Huolto

- a) **Korjauta työkalu valtuutetulla asentajalla. Varaosina on käytettävä vain alkuperäisiä vastaavia osia.** Tämä varmistaa sähkötyökalun turvallisuuden.

Naulauskoneen turvallisuutta koskevia varoituksia

- **Toimi aina oletuspohjalta, että työkalussa on kiinnittimiä.** Naulauskoneen huolimaton käsittely voi johtaa naulojen odottamattomaan laukaisemiseen ja henkilövahinkoihin.
- **Älä osoita työkalulla itseäsi tai ketään lähetyvillä olevaa henkilöä.** Odottamaton laukaisemisen yhteydessä laitteesta sinkoaa naula, joka voi aiheuttaa henkilövahinkoja.
- **Älä laukaise työkalua, ellei se ole tiiviisti työkalupäältä vasten.** Jos työkalu ei ole kiinni työkalupäällä, kiinnitin saattaa ponnahtaa irti kohteesta.
- **Irrota työkalu virtalähteestä, jos kiinnitin juuttuu työkalun sisään.** Kun poistat kiinni jääneen naulan, naulauskone voi kytkeytyä vahingossa päälle, jos se on liitetty sähköverkkoon.

Naulauskoneen lisäturvavaroitukset

-  **VAROITUS:** Noudata naulauskoneen käytön aikana kaikkia alla annettuja varotoimenpiteitä kuoleman- ja henkilövahinkovaaran välttämiseksi. Lue kaikki ohjeet ennen työkalun käyttöä ja varmista, että ymmärrät ne.
- **Tartu kiinni työkalun eristetyistä tartuntapinnoista, jos vaarana on naulan osuminen piilossa oleviin johtoihin.** Kosketus jännitteelliseen johtoon tekee jotkut työkalun näkyvillä olevat metalliosat jännitteellisiksi, ja ne aiheuttavat sähköiskun työkalun käyttäjälle.
 - **Käytä aina asianmukaisia kuulonsuojaimia ja muita suojaruuvareita käytön aikana.** Joissakin olosuhteissa ja käytön kestäessä tietyn aikaa tämä tuote voi vaikuttaa kuulon heikentymiseen.
 - **Irrota akku työkalusta, kun sitä ei käytetä.** Irrota aina akku ja kiinnittimet lippaasta ennen alueelta poistamista tai työkalun antamista toiselle käyttäjälle. Älä kuljeta työkalua toiselle työalueelle akun ollessa paikoillaan, jos kuljetuksen aikana on käytettävä rakennustelineitä, portaita, tikkaita tai vastaavia. Älä suorita säätöjä, huoltoimenpiteitä tai poista kiinni juuttuneita kiinnittimiä akun ollessa paikoillaan.
 - **Käytä aina liipaisimen lukitusta, kun työkalu ei ole käytössä. Liipaisimen lukituksella estetään työkalun laukeaminen vahingossa.**
 - **Älä poista tai käsittele työkalua, liipaisinta tai liipaisimen lukitusta tai aiheuta muutoin niihin toimintahäiriöitä.** Älä teippaa tai sido liipaisinta päälle-asentoon. Älä poista kärkilaukaisimen jousta. Tarkista liipaisimen vapaa liike päivittäin. Muutoin vaarana on kontrolloimaton laukeaminen.
 - **Tarkista työkalu ennen sen käyttöä. Älä käytä työkalua, jos työkalun, liipaisimen tai liipaisimen lukituksen jokin osa ei toimi, jokin osa on irti tai ei toimi oikein tai jos jotakin osaa on muutettu.** Vaurioituneet tai puuttuvat osat on korjattava tai vaihdettava ennen käyttöä. Katso Kunnossapito.
 - **Älä muuta tai muokkaa työkalua millään tavalla.**

- **Toimi aina oletuspohjalta, että työkalussa on kiinnittimiä.**
- **Älä koskaan suuntaa työkalua muihin työntekijöihin tai itseesi päin.** Laitteella ei saa pilailia! Varmista aina työturvallisuus! Työkalua on aina pidettävä työvälineenä.
- **Pidä sivulliset, lapset ja vierailijat kaukana käyttäessäsi sähkötyökalua.** Keskittymiskyvyn herpaantuminen voi aiheuttaa hallinnan menettämisen. Kun työkalua ei käytetä, se tulee lukita varmaan paikkaan, jossa se on pois lasten ulottuvilta.
- **Älä kurkottele.** Varmista aina tukeva jalansija ja hyvä tasapaino. Tasapainon menetys voi aiheuttaa henkilövahingon.
- **Käytä työkalua ainoastaan sen suunniteltuun käyttötarkoitukseen. Älä laukaise kiinnittimiä ilmaan tai liian koviin materiaaleihin, joita naula ei läpäise. Älä käytä työkalun runkoa tai yläkantta vasarointiin. Työkalusta laukeavat naulat voivat sinkoutua odottamattomalla tavalla ja aiheuttaa henkilövahinkoja.**
- **Pidä sormet aina kaukana kärkilaukaisimesta naulan odottamattoman vapautumisen ja siitä aiheutuvien henkilövahinkojen välttämiseksi.**
- **Katso lisätietoa työkalun oikeaoppisesta huollosta osiosta Huolto ja ja Korjaus.**
- **Käytä työkalua aina puhtaalla ja hyvin valaistulla alueella.** Varmista korkealla (esim. katolla) työskennellessä, ettei työstettävällä pinnalla ole roskia ja että jalansija on hyvä.
- **Kiinnittimet tulee naulata suoraan materiaaliin.** Naulainta ei saa kallistaa naulaamisen aikana. Kimpoavat tai kiinni juuttuneet naulat voivat aiheuttaa henkilövahinkoja.
- **Pidä kädet ja kehonosat kaukana välittömältä työalueelta.**



VAROITUS: Pidä kädet ja kehonosat pois työkalun etuosan laukaisualueelta henkilövahinkojen välttämiseksi.

- **Älä käytä työkalua, jos alueella on syttyvää pölyä, kaasua tai höyryä.** Tämä työkalu aiheuttaa kipinöitä, jotka voivat sytyttää kaasuja tai pölyä aiheuttaen räjähdyksen. Naulan osuminen toiseen naulaan voi myös aiheuttaa kipinöitä.
- **Pidä kasvat ja kehonosat kaukana työkalun kannen takaosasta rajoitetuilla alueilla työskennellessä.** Yllättävä takaisku voi aiheuttaa kehoon kohdistuvan iskun, erityisesti kovaa tai tiheää materiaalia työstäessä.
- **Pidä työkalusta hyvin kiinni hallinnan säilyttämiseksi ja anna työkalun iskeytyä taakse työstökappaleesta irti kiinnittimen kiinnittämisen aikana.**
- **Huomioi materiaalin paksuus naulauskonetta käyttäessä.** Ulos tuleva naula voi aiheuttaa henkilövahinkoja.
- **Älä kiinnitä nauvoja sokeasti seiniin, lattiioihin tai muihin työalueisiin.** Jos kiinnittimiä laukaistaan jännitteenalaisiin sähköjohtoihin, putkiin tai muihin esteisiin, seurauksena voivat olla henkilövahingot.

- **Käyttäessäsi sähkötyökalua pysy valppaana, keskity työhön ja käytä tervettä järkeä. Älä käytä työkalua ollessasi väsynyt tai alkoholin, huumeiden tai lääkkeiden vaikutuksen alaisena.** Keskittymisen herpaantuminen hetkeksikin sähkötyökalua käytettäessä voi aiheuttaa vakavan henkilövahingon.

Vaarat

Turvamääräysten noudattamisesta ja turvalaitteiden käyttämisestä huolimatta tiettyjä vaaroja ei voida välttää. Näitä ovat seuraavat:

- Kuulon heikkeneminen.
- Lentävien kappaleiden aiheuttamat henkilövahingot.
- Käytön aikana kuumenevien varusteiden aiheuttamat palovammat.
- Pitkäaikaisen käyttämisen aiheuttamat henkilövahingot.

Sähköturvallisuus

Sähkömoottori toimii vain yhdellä jännitteellä. Tarkista aina, että akun jännite vastaa laitteen tyyppikilpeen merkittyä jännitettä. Tarkista myös, että latauslaitteen jännite vastaa sähköverkon jännitettä.



Tämä DeWALT-latauslaite on kaksoiseristetty EN60335-säädösten mukaisesti, joten maadoitusjohtoa ei tarvita.

Jos virtajohto vaurioituu, se on korvattava uudella johdolla, jonka voi hankkia DeWALTin huolto-organisaation kautta.

Jatkojohdon käyttäminen

Jatkojohtoa saa käyttää vain, jos se on ehdottoman välttämätöntä. Käytä latauslaitteen vaatimukset täyttävää hyväksyttyä jatkojohtoa. Lisätietoja on **Teknisissä tiedoissa**. Johdinten pienin koko on 1 mm² ja suurin pituus 30 m. Jos käytät johtokelaa, kelaa johto aina kokonaan auki.

SÄILYTÄ NÄMÄ OHJEET

Latauslaitteet

DeWALT-laturit eivät vaadi säätöä ja niiden käyttö on suunniteltu mahdollisimman helppoksi.

Tärkeitä turvallisuusohjeita latauslaitetta käytettäessä

SÄILYTÄ NÄMÄ OHJEET: Tämä ohjekirja sisältää tärkeitä turvallisuus- ja käyttöohjeita yhteensopiviin akkulatureihin (katso **Tekniset tiedot**).

- **Lue kaikki laturin, akkuyksikön ja akkuyksikköä käyttävän tuotteen ohjeet ja varoitusmerkinnät ennen laturin käyttöä.**



VAROITUS: Sähköiskun vaara. Älä päästä nestettä laturin sisään. Se voi aiheuttaa sähköiskun.



VAROITUS: Suosittelemme vikavirtasuojalaitteen käyttöä, jonka vikavirtasuojan laukaisuvirta on enintään 30mA.



HUOMIO: Palovamman vaara. Loukkaantumisen riskin vähentämiseksi lataa vain ladattavia DeWALT-akkuja. Muun tyyppiset akut voivat haljeta ja aiheuttaa henkilövahingon ja vaurioita.



HUOMIO: Lapsia tulee valvoa ja varmistaa, että he eivät leiki laitteella.

HUOMAUTUS: Joissakin olosuhteissa vieras materiaali voi aiheuttaa oikosulkuja laturin sisällä oleviin suojaamattomiin latauskontaktihin laturin ollessa kytkettynä sähköverkkoon. Vieraat johtavat aineet, kuten teräsvilla, alumiinifolio tai metallihiukkaskertymät, niihin kuitenkin rajoittumatta, on pidettävä poissa laturin aukoista. Irrota laturi aina tehonsyötöstä, kun laturissa ei ole akkua. Irrota laturi tehonsyötöstä ennen kuin yrität puhdistaa sitä.

- **ÄLÄ YRITÄ ladata akkuyksikköä millään muulla laturilla kuin tässä käyttöohjeessa mainituilla.** Laturi ja akkuyksikkö on suunniteltu erityisesti toimimaan yhdessä.
- **Näitä latureita ei ole tarkoitettu käytettäväksi mihinkään muuhun tarkoitukseen kuin ladattavien DEWALT-akkujen lataamiseen.** Muu voi aiheuttaa tulipalon tai jopa kuolettavan sähköiskun riskin.
- **Älä jätä laturia sateeseen tai lumeen.**
- **Vedä pistokkeesta äläkäs johdosta, kun irrotat laturia verkkovirrasta.** Tämä vähentää pistokkeen ja sähköjohdon vahingoittumisen riskiä.
- **Varmista, että johto sijaitsee niin, että sen päälle ei astuta, siihen ei kompastu tai että siihen ei muuten kohdistu vaurioita tai rasitusta.**
- **Älä käytä jatkojohtoa ellei se ole ehdottoman välttämätöntä.** Jatkojohdon virheellinen käyttö voi aiheuttaa tulipalon tai jopa kuolettavan sähköiskun riskin.
- **Älä laita mitään esineitä laturin päälle tai laita laturia pehmeälle pinnalle, joka saattaa tukkia ilmanvaihtoaukot ja aiheuttaa liiallisen sisäisen lämmön.** Sijoita laturi pois lämpölähteiden läheltä. Laturi tuulettuu kotelon päällä ja pohjassa olevien aukkojen kautta.
- **Älä käytä laturia, jos johto tai pistoke on vahingoittunut – vaihdata ne välittömästi.**
- **Älä käytä laturia, jos siihen on kohdistunut terävä isku, se on pudotettu tai muuten vahingoittunut millään tavalla.** Vie se valtuutettuun huoltoon.
- **Älä pura laturia. Vie se valtuutettuun huoltoon, jossa se huolletaan tai korjataan.** Virheellinen kokoaminen voi aiheuttaa tulipalon tai jopa kuolettavan sähköiskun riskin.
- **Jos virtajohto on vahingoittunut, valmistajan, huollon tai vastaavan pätevä henkilön täytyy vaihtaa se välittömästi.**
- **Irrota laturi pistorasiasta ennen kuin yrität puhdistaa sitä.** Tämä vähentää sähköiskun vaaraa. Akkuyksikön poistaminen ei vähennä riskiä.
- **ÄLÄ KOSKAAN yritä yhdistää kahta laturia yhteen.**
- **Laturi on suunniteltu toimimaan tavallisella 230 V:n kotitalouden sähkövirralla. Älä yritä käyttää mitään muuta kuin määritettyä jännitettä.** Tämä ei koske autolaturia.

Akun lataaminen (Kuva [Fig.] B)

1. Yhdistä laturi sopivaan pistorasiaan ennen kuin laitat akun paikoilleen.

2. Aseta akku **10** laturiin ja varmista, että akku on hyvin paikoillaan laturissa. Punainen (latauksen) merkkivalo vilkkuu toistuvasti ilmoittaen, että latausprosessi on alkanut.
3. Kun lataus on valmis, punainen valo jää palamaan jatkuvasti. Akku on täysin ladattu ja sitä voidaan käyttää heti tai sen voi jättää laturiin. Poista akku laturista painamalla akun vapautuspainiketta **11**.

HUOMAA: Jotta varmistat litiumioniakkujen parhaimman mahdollisen suorituskyvyn ja pitkän käyttöiän, akku tulee ladata täyteen ennen ensimmäistä käyttöä.

Laturin toiminta

Katso akun lataustaso alla olevista merkkivaloista.

Laturin merkkivalot		
	lataus käynnissä	
	ladattu täyteen	
	kuuma-/kylmäviive*	

*Punainen merkkivalo vilkkuu edelleen ja keltainen merkkivalo palaa kyseisen toiminnon aikana. Kun akku on saavuttanut oikean lämpötilan, keltainen merkkivalo sammuu ja laturi jatkaa latausta.

Yhteensopiva(t) laturi(t) ei(eivät) lataa viallista akkua. Jos akku on viallinen, merkkivalo ei syty tai laturi ilmoittaa viallisesta akusta tai sen merkkivalo vilkkuu.

HUOMAA: Tämä voi tarkoittaa myös laturivikaa.

Jos laturi ilmoittaa ongelmasta, vie laturi ja akku testattavaksi valtuutettuun huoltopalveluun.

Akun kuuma-/kylmäviive

Kun laturi tunnistaa liian kuuman tai kylmän akun, se käynnistää automaattisesti akun kuuma-/kylmäviiveen, jolloin lataus käynnistyy vasta sitten, kun akku on saavuttanut hyväksyttävän lämpötilan. Laturi siirtyy tämän jälkeen automaattisesti akun lataustilaan. Tämä toiminto takaa akun maksimaalisen käyttöiän. Kylmä akku latautuu hitaammin kuin lämmin akku.

Akkua latautuu hitaammin koko latausjakson ajan, sen latautumisnopeus ei palaudu nopeaksi, vaikka akku lämpenisi.

DCB118-laturissa on sisäinen puhallin akun jäähdystystä varten. Puhallin kytkeytyy automaattisesti päälle, kun akun jäähdytys on tarpeen. Älä koskaan käytä laturia, jos puhallin ei toimi oikein tai jos tuuletusaukot on tukittu. Laturin sisälle ei saa asettaa vieraita esineitä.

Elektroninen suojausjärjestelmä

XR Li-Ion -laitteissa on elektroninen suojausjärjestelmä, joka suojaaa akkua ylikuormitukselta, ylikuumenemiselta tai suurelta purkautumiselta.

Työkalu sammuu automaattisesti, jos sähköinen suojausjärjestelmä käynnistyy. Jos näin tapahtuu, laita litiumioniakku laturiin, kunnes se on kokonaan latautunut.

Asennus seinään

Nämä laturit on tarkoitettu asennettaviksi seinään tai käytettäväksi pystyasennossa pöydän tai työtason päällä. Jos laturi asennetaan seinään, sijoita laturi pistorasian lähetyville

ja kaus kulmista tai muista esteistä, jotka voivat haitata ilmavirtausta. Käytä laturin takaosaa mallina kiinnitysruuvien kiinnittämisessä seinään. Asenna laturi hyvin kiinnitysruuveilla (hankittava erikseen), joiden pituus on vähintään 25,4 mm ruuvien kannan halkaisijan ollessa 7–9 mm. Kiinnitä ruuvit puuhun optimaaliseen syvyyteen jättäen ruuvista näkyville noin 5,5 mm. Kohdista laturin takana olevat reiät ruuveihin ja kiinnitä ne reikiin.

Laturin puhdistusohjeet

VAROITUS: Sähköiskuvaara. Irrota laturi AC-pistorasiasta ennen puhdistusta. Lika ja rasva voidaan poistaa laturin ulkopuolelta kankaalla tai pehmeällä, ei-metallisella harjalla. Älä käytä vettä tai puhdistusaineita. Älä päästä mitään nestettä työkalun sisään. Älä upota mitään työkalun osaa nesteeseen.

Akkuyksikkö

Tärkeitä turvallisuusohjeita kaikkia akkuja käytettäessä

Kun tilaat uutta akkua, ilmoita tuotenumero ja jännite.

Kun uusi akku otetaan pakkauksesta, sitä ei ole ladattu täyteen. Lue seuraavat turvaohjeet ennen akun ja latauslaitteen käyttämistä. Noudata annettuja ohjeita.

LUE KAIKKI OHJEET

- **Älä lataa tai käytä räjähdysalttiissa ympäristössä, esimerkiksi tilassa, jossa on syttyviä nesteitä, kaasuja tai pölyä.** Akun laittaminen laturiin tai poistaminen laturista voi sytyttää pölyn tai kaasun.
- **Älä koskaan pakota akkua laturiin. Älä muokkaa akkuyksikköä millään tavalla saadaksesi sen sopimaan yhteensopimattomaan laturiin, sillä akkuyksikkö saattaa murtua ja aiheuttaa vakavan henkilökohtaisen vaurion.**
- **Lataa akkuyksiköt vain DEWALT-latureilla.**
- **ÄLÄ roiskuta vettä tai upota veteen tai muihin nesteisiin.**
- **Älä säilytä tai käytä työkalua ja akkuyksikköä paikassa, jossa lämpötila voi saavuttaa tai ylittää 40 °C (kuten kesällä ulkokatoksissa tai metallirakennuksissa).**
- **Älä hävitä akkua polttamalla, vaikka se olisi vaurioitunut pahasti tai tullut linkkaarensa päähän.** Akku voi räjähtää poltettaessa. Litium-ioniakkuja poltettaessa syntyy myrkyllisiä kaasuja ja aineita.
- **Jos akun sisältö pääsee iholle, huuhtelee heti miedolla saippualla ja vedellä.** Jos akkunestettä pääsee silmään, huuhtelee avointa silmää vedellä 15 minuutin ajan kunnes ärsytys lakkaa. Jos on hakeuduttava lääkäriin hoitoon, ilmoita, että akun elektrolyytti on nestemäisten orgaanisten karbonaattien ja litiumsuolojen seosta.
- **Avatun akkukennon sisältö voi ärsyttää hengitysteitä.** Hakeudu raittiiseen ilmaan. Jos oireet jatkuvat, ota yhteys lääkäriin.

VAROITUS: Palovamman vaara. Akkuneste voi syttyä altistuessaan kipinälle tai liekille.

VAROITUS: Älä koskaan yritä avata akkuyksikköä mistään syystä. Jos akkuyksikön kotelo on murtunut tai vahingoittunut, älä laita sitä laturiin. Älä riko, pudota tai vahingoita akkuyksikköä. Älä käytä akkuyksikköä tai laturia, johon on osunut terävä isku, joka on pudotettu tai vahingoittunut millään tavalla (esim. lävistetty naulalla, isketty vasaralla, astuttu päälle). Se voi aiheuttaa jopa kuolettavan sähköiskun. Vahingoittuneet akkuyksiköt tulee palauttaa huoltoon kierrätystä varten.

VAROITUS: Tulipalovaara. Älä varastoi tai kanna akkua niin, että metallisineet pääsevät kosketuksiin akun napoihin. Laturia ei saa esimerkiksi asettaa liinojen päälle, taskuihin, työkalukoteloihin, tuotepakkauksiin, laatikkoihin, jne., joissa on irtonaisia nauloja, ruuveja, avaimia, jne.

HUOMIO: Kun työkalua ei ole käytössä, laita se sivulleen vakaalle alustalle, jossa se ei aiheuta kompastumisen tai putoamisen vaaraa. Jotkut työkalut, joissa on suuret akkuyksiköt, seisovat pystyssä akkuyksikön varassa, mutta ne kaatuvat helpommin.

Kuljetus

VAROITUS: Tulipalovaara. Akkujen kuljetus voi johtaa tulipaloon, jos akkunavat pääsevät vahingossa kosketuksiin johtaviin materiaaleihin. Akkuja kuljettaessa tulee varmistaa, että akkujen navat on suojattu ja eristetty hyvin materiaaleista, jotka voivat päästä niihin kosketuksiin ja aiheuttaa oikosulun.

DEWALT-akut täyttävät kaikkien soveltuvien teollisuudenalaa koskevien ja lakisääteisten kuljetusmääräyksien vaatimukset, niihin kuuluvat muun muassa YK:n vaarallisen tavarankuljetussuosituksukset, kansainvälisen ilmakuljetusliiton (IATA) vaarallisen tavarankuljetusmääräykset, vaarallisten aineiden kansainvälisen merikuljetussäännösten (IMDG) määräykset sekä eurooppalainen sopimus vaarallisten tavaroiden kansainvälisistä tielukuleksista (ADR). Litiumionikennot ja -akut on testattu YK:n vaarallisen tavarankuljetussuosituksen osion 38,3 mukaisesti koskien testausohjeita ja testikriteerejä.

Useimmissa tapauksissa DEWALT-akkujen kuljetukset eivät kuulu luokan 9 vaarallisten materiaalien määräyksien piiriin. Yleisesti ottaen luokan 9 määräykset soveltuvat vain toimituksiin, jotka sisältävät energialuokaltaan yli 100 wattitunnin (Wh) litiumioniakun. Wattitunnit on merkitty kaikkiin litiumioniakuihin. Määräyksien monimutkaisuuden vuoksi DEWALT ei suosittele yksistään litiumioniakkujen kuljetusta ilmateitse niiden wattitunneista riippumatta. Akkuja sisältävät työkalupakkaukset (yhdistelmäpakkaukset) voidaan kuljettaa ilmateitse määräyksien soveltamisalan ulkopuolella, jos akkuun merkityt wattitunnit ovat korkeintaan 100 Wh.

Oli kyseessä odotettu tai täysin säännöstelty kuljetus, kuljettajien vastuulla on ottaa selvää viimeisimmistä pakkausta, merkkiä/merkintää sekä dokumentaatiota koskevista määräyksistä. Tämän ohjekirjan osion tiedot on annettu hyvässä uskossa ja niiden uskotaan olevan tarkkoja asiakirjan luontihetkellä. Mitään takuita, välillisiä tai suoria, ei kuitenkaan anneta. Ostajan vastuulla on taata, että toiminta on soveltuviin määräyksiin mukaista.

FLEXVOLT™-akun kuljetus

DeWALT FLEXVOLT™ -akkuja on kahdenmallisia: **Käyttö** ja **kuljetus**.

Käyttötila: Kun FLEXVOLT™-akkuja käytetään sellaisenaan tai se on DeWALT 18 V -tuotteessa, se toimii 18 V akkuna. Kun FLEXVOLT™-akku on 54 V tai 108 V (kaksi 54 V akku) tuotteessa, se toimii 54 V akkuna.

Kuljetustila: Kun kansi on asennettu FLEXVOLT™-akkuun, se on kuljetustilassa. Säilytä kansi kuljetusta varten.

Kuljetustilassa kennosarjat on katkaistu akussa sähköisesti, jolloin ne vastaavat kolmea alhaisemman Wh-arvon omaava akku

verrattuna yhteen suuremman Wh-arvon omaavaan akkuun. Kun kolmen akun Wh-arvo on pienempi, tietyt suurempaa Wh-arvoa koskevat akkujen kuljetusmääräykset voidaan välttää.

Kuljetuksen Wh-arvo voi esimerkiksi ilmoittaa 3 x 36 Wh, toisin sanoen kolme 36 Wh:n paristoa.

Käytön Wh-arvo voi ilmoittaa 108 Wh (koskee yhtä paristoa).

Esimerkki käyttöä ja kuljetusta koskevasta merkinnästä

 **Use: 108 Wh**
 **Transport: 3x36 Wh**

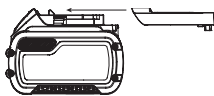

Lataa vain lämpötilassa 4–40 °C.



Käytettäväksi vain ulkona.



Toimita akku kierrätykseen ympäristöystävällisellä tavalla.



Lataa DeWALT-akut ainoastaan yhteensopivilla DeWALT-latureilla.

Jos muita kuin yhteensopivia DeWALT-akkuja ladataan DeWALT-laturilla, akut voivat räjähtää tai aiheuttaa muita vaaratilanteita.



Älä hävitä akkuyksikköä polttamalla.



KÄYTTÖ (ilman kuljetussuojaa). Esimerkki: Wh-arvo ilmoittaa 108 Wh (yksi 108 Wh:n paristo).



KULJETUS (sisäänrakennetulla kuljetussuojalla). Esimerkki: Wh-arvo ilmoittaa 3 x 36 Wh (kolme 36 Wh:n paristoa).

Akun Tyyppi

DCN890 toimii 18 voltin akulla.

Näitä akkuja voidaan käyttää: DCB181, DCB182, DCB183, DCB183B, DCB184, DCB184B, DCB185, DCB187, DCB546, DCB547. Katso lisätietoja kohdasta **Tekniset tiedot**.

Pakkauksen Sisältö

Pakkauksen sisältö:

- 1 Betoninaulain
- 1 Laturi (vain P2-mallit)
- 2 Akut (vain P2-mallit)
- 1 Välinepakkaus (vain P2-mallit)
- 1 Kipsilevyn laukaisin (DCN8904)
- 1 Ei-magneettinen laukaisin (DCN8903)
- 1 Käyttöohje

- *Tarkista, onko työkalussa, osissa tai tarvikkeissa kuljetusvaurioita.*
- *Lue tämä käyttöohje huolellisesti ennen laitteen käyttämistä.*

Työkalun merkinnät

Seuraavat kuvakkeet näkyvät työkalussa:



Lue käyttöohjeet ennen käyttämistä.



Käytä kuulosuojaimia.



Käytä suojalaseja.



Näkyvä säteily. Älä katso suoraan valoon.

Säilytys-suositukset

1. On suositeltavaa säilyttää akku viileässä ja kuivassa paikassa poissa suorasta auringonpaisteesta sekä liiallisesta kylmyydestä tai kuumuudesta. Akku toimii mahdollisimman tehokkaasti ja pitkään, kun sitä säilytetään huoneenlämpötilassa, kun se ei ole käytössä.
2. Pitkän säilytyksen aikana täyteen ladattu akku on suositeltavaa säilyttää viileässä ja kuivassa paikassa irti laturista.

HUOMAA: Akkuja ei saa asettaa säilöön täysin tyhjinä. Akku on ladattava ennen käyttöä.

Latauslaitteen ja akun tarrat

Näissä ohjeissa kuvattujen kuvakkeiden lisäksi laturissa ja akussa voi olla seuraavat merkit:



Lue käyttöohjeet ennen käyttämistä.



Latausajan tiedot ovat **Teknisissä tiedoissa**.



Älä työnä sähköä johtavia esineitä laitteen sisään.



Älä lataa vaurioitunutta akku.



Älä altista vedelle.



Vaihdata vialliset akut heti.



Naulojen pituus.



Naulojen paksuus.



Makasiinin tilavuus.



Makasiinin kulma.

Päivämääräkoodin Sijainti (Kuva A)

Päivämääräkoodi **22** on merkitty koteloon. Se sisältää myös valmistusvuoden.

Esimerkki:

2017 XX XX

Valmistusvuosi

Kuvaus (Kuva A)



VAROITUS: Älä tee työkaluun tai sen osiin mitään muutoksia. Tällöin voi aiheutua omaisuus- tai henkilövahinkoja.

- | | |
|---------------------------------------|--|
| 1 Liipaisin | 9 Alhaisen akkuvirran ja kiinni jäämisen/leikkautumisen merkkivalot (x2) |
| 2 Liipaisimen lukitus | 10 Akku |
| 3 Syyttönopeuden valintakytkin | 11 Akun vapautuspainike |
| 4 Sarjalaukaisu- ja Rapidcycle-kytkin | 12 Lipas |
| 5 Kärkilaukaisimen vapautusvipu | 13 Lippaan tukijalka |
| 6 Kärkilaukaisin | 14 Lippaan vapautusvipu |
| 7 Irrotettava yläteline | 15 Työntökappale |
| 8 Kiinni leikkautumisen vapautusvipu | 16 Ripustuskoukku |

Käyttötarkoitus

Betoninaulain on tarkoitettu VAIN naulojen kiinnittämiseen rakenteelliseen teräkseen TAI betonipohjaisiin materiaaleihin TAI puun kiinnittämiseen betoniin. Tämä työkalua sisältää kaksi käyttötilaa: sarjalaukaisutila ja ainutkertainen nopea sarjalaukaisutila (RapidCycle). Lue ohjekirjan osio **Tilan valitseminen** ennen työkalun käyttämistä varmistaaksesi, että valitset sovellukseen sopivan tilan.

ÄLÄ käytä kosteissa olosuhteissa tai jos laitteen lähellä on syttyviä nesteitä tai kaasuja.

Betoninaulain on ammattimainen sähkötyökalu.

Tässä työkalussa saa käyttää vain naulojen valmistajan suosittelemia DEWALT-nauloja, jotka täyttävät soveltuvat rakennusmääräykset.

Tämä työkalu on tarkoitettu vain rakennusalan ammattilaisten käyttöön.

ÄLÄ anna lasten koskea tähän työkaluun. Kokemattomat henkilöt saavat käyttää tätä laitetta vain valvotusti.

- Tämä tuote ei ole tarkoitettu henkilöiden (mukaan lukien lapset) käytettäväksi, joiden fyysiset, sensoriset tai henkiset

kyvyt tai kokemus ja/tai tietämys tai taidot ovat rajalliset. Heidän turvallisuudestaan tulee huolehtia heistä vastuussa oleva henkilö. Lapsia ei koskaan saa jättää yksin tämän tuotteen kanssa.

Tyhjentymislukitus

Betoninaulaimessa on tyhjentymlukitus, joka estää työkalun käyttämisen, kun lipas on lähes tyhjä. Kun lippaassa on jäljellä 3 naulaa, työkalu lakkaa toimimasta. Katso **Työkalun lataaminen** naulapatrunojen lataamiseksi.

KOKOAMINEN JA SÄÄDÖT



VAROITUS: Vakavan henkilövahingon vaaran vähentämiseksi katkaise työkalusta virta ja irrota akku ennen säätämistä tai varusteiden irrottamista tai asentamista. Jos laite käynnistyy vahingossa, voi aiheutua loukkaantumisen.



VAROITUS: Käytä ainoastaan DEWALT-akkupakkauksia ja -latureita.

Akun Asentaminen ja Poistaminen Työkalusta (Kuva B)

HUOMAA: Parhaiden tuloksien saavuttamiseksi on varmistettava, että akku **10** on ladattu täyteen.

Akun Asentaminen Työkalun Kahvaan

- Kohdista akku **10** kahvan sisällä oleviin kiskoihin (Kuva B).
- Liu'uta se kahvaan, kunnes akku on hyvin paikoillaan laitteessa ja varmista, ettei se irtoa.

Akun Poistaminen Työkalusta

- Paina akun vapautuspainiketta **11** ja vedä akku ulos työkalun kahvasta.
- Laita akku laturiin, kuten käyttöohjeen laturiosassa kuvataan.

Tasomittarilla Varustetut Akut (Kuva B)

Joissakin DEWALT-akuissa on tasomittari, jossa on kolme vihreää LED-merkkivaloa. Merkkivalot osoittavat akun jäljelle jäävän virtatason.

Kytke tasomittari päälle painamalla ja pitämällä tasomittarin painiketta alhaalla. Jokin kolme vihreän LED-merkkivalon valoyhdistelmä syttyy osoittaen jäljelle jäävän virtatason. Kun akkuvirran taso on käyttörajan alapuolella, tasomittari ei syty ja akku on ladattava.

HUOMAA: Tasomittari osoittaa akkuvirran tason ainoastaan viitteellisesti. Se ei osoita työkalun toiminnallisuutta ja se voi vaihdella tuoteosien, lämpötilan ja loppukäyttäjän käytön mukaan.

Ripustuskoukku (Kuva C)

Langaton DEWALT-naulauskone sisältää integroidun ripustuskoukun **16**, joka voidaan kiinnittää työkalun molemmille puolille vasen- tai oikeakätisiä käyttäjiä varten. Jos koukku ei haluta lainkaan, sen voi irrottaa työkalusta.

Ripustuskoukun irrottaminen

1. Irrota akku työkalusta.
2. Voit siirtää työkalun oikeakätisestä käytöstä vasenkätiseen käyttöön yksinkertaisesti irrottamalla ruuvin **17** työkalun vastakkaiselta puolelta ja asentamalla sen toiselle puolelle.
3. Asenna akku takaisin paikoilleen.

VAROITUS: Poista naulat lippaasta ennen työkalun säätämistä tai huoltamista. Jos näin ei menetellä seurauksena saattaa olla vakava tapaturma.

VAROITUS: Irrota akku työkalusta ennen sen säätämistä, lisävarusteiden vaihtamista, työkalun huoltamista tai siirtämistä. Näin voit vähentää vahingossa käynnistymisen aiheuttaman henkilövahingon vaaraa.

HUOMIO: Kun työkalua ei käytetä, aseta se sivulleen vakaalle alustalle paikkaan, jossa se ei aiheuta kompastumis- tai putoamisvaaraa. Jotkut työkalut, joissa on suuret akut, seisovat pystyssä akun varassa, mutta ne kaatuvat helpommin.

TOIMINTA

Käyttöohjeet

VAROITUS: Noudata aina turvaohjeita ja määräyksiä.

VAROITUS: Vakavan henkilövahingon vaaran vähentämiseksi katkaise työkalusta virta ja irrota akku ennen säätämistä tai varusteiden irrottamista tai asentamista. Jos laite käynnistyy vahingossa, voi aiheutua loukkaantuminen.

VAROITUS: Lue tämän ohjekirjan alussa oleva osio **Naulauskoneen turvallisuusvaroitukset**. Käytä aina suojalaseja ja kuulonsuojaimia, kun käytät työkalua. Vältä kohdistamasta naulauskonetta itseesi tai muihin päin. Turvallisuuden takaamiseksi noudata seuraavia ohjeita ja suorita seuraavat tarkistukset aina ennen naulauskoneen käyttämistä.

1. Käytä asianmukaisia suojalaseja, kuulonsuojaimia ja hengityssuojaa.
2. Irrota akku työkalusta.
3. Lukitse työntökappale **15** taka-asentoon ja poista kaikki naulat lippaasta.
4. Tarkista kärkilaukaisimen ja työntökappaleen lukituksen virheetön ja tehokas toiminta. Älä käytä konetta, jos jokin niistä ei toimi oikein. **ÄLÄ KOSKAAN** käytä työkalua, jonka kärkilaukaisin on rajoitettu yläasentoon.
5. **ÄLÄ KOSKAAN** käytä työkalua, jossa on vaurioituneita osia.

VAROITUS: Jotta henkilövahingot vältettäisiin, irrota akku työkalusta ennen huoltotoimenpiteitä, naulojen tukoksien poistoa, työaluelta poistumista, työkalun siirtoa muualle tai työkalun antamista toisille.

Käsien oikea asento (Kuva D)

VAROITUS: Voit vähentää vakavan henkilövahingon vaaraa pitämällä kädet **AINA** oikeassa asennossa.

VAROITUS: Voit vähentää vakavan henkilövahingon vaaraa pitämällä työkalua **AINA** tiukassa otteessa.

Käsien oikea asento tarkoittaa toisen käden pitämistä pääkahvassa kuten kuvassa D näytetään.

Työkalun valmistelu (Kuva A)

HUOMAA: ÄLÄ KOSKAAN

suihkuta tai levitä muulla tavoin voiteluainetta tai liuottimia työkalun sisälle. Tämä voi vaikuttaa huomattavasti työkalun käyttöikään ja tehoon.



HUOMAUTUS: Pakkauksen akkua ei ole ladattu täyteen. Noudata annettuja ohjeita (ks. kohta **Lataustoimenpiteet**).

1. Lue tämän ohjekirjan kohta **Naulauskoneen turvallisuutta koskevia varoituksia**.
2. Käytä suojalaseja ja kuulonsuojaimia.
3. Irrota akku työkalusta.
4. Varmista, että lipas on tyhjennetty kiinnittämistä.
5. Tarkista kärkilaukaisimen ja työntökappaleen lukituksen **15** virheetön ja tehokas toiminta. Älä käytä konetta, jos jokin niistä ei toimi oikein. **ÄLÄ KOSKAAN** käytä työkalua, jonka kärkilaukaisin on rajoitettu käyttöasentoon.
6. Vältä kohdistamasta naulauskonetta itseesi tai muihin päin.
7. Aseta täyteen ladattu akku paikoilleen.

Liipaisimen lukituksen käyttäminen (Kuva E)

VAROITUS: Älä pidä liipaisinta alhaalla, kun työkalua ei käytetä. Muutoin seurauksena voi olla vakava henkilövahinko. Pidä liipaisimen lukituskytkin LUKITUS-asennossa (kuva E), kun työkalu ei ole käytössä.

VAROITUS: Vakavan henkilövahingon välttämiseksi liipaisin on lukittava, akku irrotettava työkalusta ja naulat poistettava lippaasta ennen työkalun säätämistä.

Kaikissa DEWALT-naulauskoneissa on liipaisimen lukitsin **2**, joka painettaessa oikealle (kuva E) estää työkalun naulan laukeamisen lukitsemalla liipaisimen ja katkaisemalla moottorin virran.

Kun liipaisimen lukitus painetaan vasemmalle, työkalu on täysin käytettävissä. Liipaisimen lukitus tulee aina lukita (kuva E), kun työkaluun tehdään säätöjä tai kun sitä ei käytetä heti.

HUOMAA: Älä säilytä työkalua akku asennettuna. Säilytä akkuja erillään työkalusta tai laturista viileässä ja kuivassa paikassa, jotta akku ei vaurioituisi ja jotta akun käyttöikä olisi mahdollisimman pitkä.

Työkalun lataaminen (Kuva F)

VAROITUS: Vältä kohdistamasta työkalua itseesi tai muihin päin.

VAROITUS: Älä koskaan lisää nautoja, kun kärkilaukaisin tai liipaisin on aktivoitu.

VAROITUS: Irrota akku aina ennen naulojen lisäämistä tai poistamista.

HUOMIO: Pidä sormet kaukana työntökappaleen lukitsimen liikealueelta henkilövahinkojen välttämiseksi.



VAROITUS: Liipaisimen lukitus tulee aina kytkää päälle, kun työkaluun tehdään säätöjä tai kun sitä ei käytetä.



VAROITUS: Metalliliittimien asentamiseen käytettyjen kiinnittimien tulee täyttää soveltuvien rakennusmääräyksien vaatimukset ja ne tulee asentaa sääntöjen ja metalliliittimen valmistajan määräyksien mukaisesti. Jos liittimiä ei asenneta oikeaoppisesti, seurauksena voivat olla rakenteelliset murtumat.

- Käännä naulain ylösalaisin.
- Liu'uta jousikuormitteinen työntökappaleen lukitus **15** lippaan pohjaan sen lukitsemiseksi paikoilleen.
- Pudota naulayksiköt lippaan täyttökoukkuun ja varmista, että naulan päät kohdistuvat oikein aukkuun. (Katso kohta **Tekniset tiedoissa** oikean koon määrittämiseksi).
- Pidä sormet pois liikealueelta, sulje lipas vapauttamalla työntökappaleen lukitsin. Anna lukituksen liukua varoen eteenpäin ja lukitse naulayksikkö.

Naulojen poistaminen työkalusta



VAROITUS: Liipaisimen lukitus tulee aina lukita, kun työkaluun tehdään säätöjä tai kun sitä ei käytetä.

- Poista akku naulaimesta.
- Liu'uta jousikuormitteinen työntökappaleen lukitus lippaan pohjaan sen lukitsemiseksi paikoilleen.
- Kallista työkalua ylöspäin, kunnes kiinnityksikkö liukuu vapaasti ulos lippaasta.
- Kun akku on irrotettu, tarkista suulakkeesta, ettei nauloja ole jäljellä.

HUOMAA: Työkalun suulakkeen alueella on magneetti parempaa tehokkuutta varten. Tarkista aina tyhjentämisen yhteydessä, ettei magneetilla varustetussa suulakkeessa ole pieniä naulaasia.

Nopeuden asettaminen (Kuvat A, G, H)

Tässä naulaimessa on syöttönopeuden valintakytkin **3** työkalun säätämiseksi eri materiaaleihin.

Nopeus 1: Pehmeämmät materiaalit (vähemmän luja betoni/tiili)

Nopeus 2: Keskikovat materiaalit (luja betoni)

Nopeus 3: Kovat materiaalit (rakenteellinen teräs)

Jos naulat eivät kiinnity syvälle nopeudessa 1, tehoa voidaan lisätä valitsemalla nopeusasetus 2 tai 3.

HUOMAUTUS: Jos nauloja kiinnitetään pehmeisiin materiaaleihin suurella nopeudella, työkalu kuluu liikaa ja se voi vioittua.

Nopeusasetus	Sovellus	Tyypillinen naulan pituus
1	Teräksen/puun kiinnitys vähemmän lujaan betoniin/muuraukseen (< 4 000 psi)	19-25 mm
2	Teräksen/puun kiinnitys lujaan betoniin (> 4 000 psi)	19-29 mm
3	Rakenteellisen teräksen kiinnitys; 2x4 betoniin	13-57 mm



VAROITUS: Naulat tulee naulata suoraan materiaaliin. Naulainta ei saa kallistaa naulaamisen aikana. Katso

kuva H. Naulan kiinnitysteho paranee, kun työkalu laukaistaan sen ollessa kohtisuorassa materiaaliin.

Työkalu voidaan laukaista/käynnistää vetämällä liipaisimesta **1** jossakin toimintatilassa: sarjalaukaisutilassa tai RapidCycle-tilassa. Katso lisätietoa molemmista käyttötiloista kohdasta **Toimintatilan valitseminen**.

Toimintatilan valitseminen (Kuva A, G)

Voit valita standardin sarjalaukaisutilan liu'uttamalla tilakytkimen **4** yksittäisen nuolikuvaakkeen (**4**) kohdalle.

Voit valita nopean sarjalaukaisutilan (RapidCycle) liu'uttamalla tilakytkimen **4** kaksoisnuolen kuvaakkeen (**44**) kohdalle.

HUOMAA: Akun käyttöaika on standardia sarjalaukaisutilaa lyhyempi RapidCycle-tilassa. Akun käyttöaika on maksimaalinen, kun työkalu jätetään standardiin sarjalaukaisutilaan.

Sarjalaukaisutila

Sarjalaukaisutilaa käytetään ajoittaiseen naulaamiseen. Se tarjoaa maksimaalisen akun käyttöajan naulaamiseen.

- Valitse tilakytkimellä **4** sarjalaukaisutila.
- Vapauta liipaisimen lukitus **2**.
- Paina kärkilaukaisin **6** työstökappaletta vasten.
- Vedä liipaisimesta **1** työkalun käynnistämiseksi.
- Vapauta liipaisin ja nosta naulauskone työkappaleen pinnasta.
- Toista vaiheet 3–5 seuraavan naulan kiinnittämiseksi.

RapidCycle-tila

RapidCycle/tilassa moottorin kiertonopeus palautuu automaattisesti naulan kiinnittämisen jälkeen nopeaa sarjassa tapahtuvaa naulaamista varten. Kyseinen tila mahdollistaa useampien naulojen naulaamisen nopeammin, se kuitenkin kuluttaa enemmän akkuvirtaa.

- Valitse tilakytkimellä **4** RapidCycle-tila.
- Vapauta liipaisimen lukitus **2**.
- Paina kärkilaukaisin **6** työstökappaletta vasten.
- Vedä liipaisimesta **1** työkalun käynnistämiseksi.
- Vapauta liipaisin ja nosta naulauskone työkappaleen pinnasta. **HUOMAA:** Työkalun moottori palauttaa täyden nopeuden automaattisesti ilman, että kärkilaukaisinta **6** tarvitsee painaa.
- Toista vaiheet 3–5 seuraavan naulan kiinnittämiseksi.

Naulan/kiinnittimen vianmääritys



Oikein asennettu naula

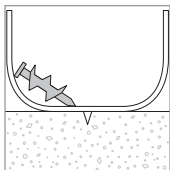

Liian syvälle asennettu naula

BETONI**Naula ei pysy betonissa.****Syy:**

- Liian kova/luja betoni
- Betonissa on liian kovaa tai suurta kiviainesta

Toimenpide:

- Käytä lyhyempää naulaa.
- Valitse suurempi nopeus..

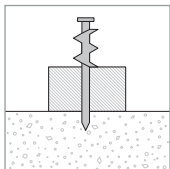
Naula ei kiinnity riittävän syvälle.**Syy:**

- Liian pitkä naula
- Liian matala nopeus

Toimenpide:

- Käytä lyhyempää naulaa.
- Valitse suurempi nopeus.

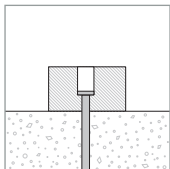
Naula kiinnittyy liian syväälle.**Syy:**

- Naula on liian lyhyt käyttötarkoitukseen
- Liian korkea nopeus

Toimenpide:

- Käytä pitempää naulaa.
- Valitse alhaisempi nopeus.

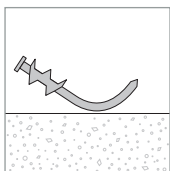
Naula vääntyy.**Syy:**

- Naula osui liian suureen kiviainekseen
- Liian kova/luja betoni
- Naula osui pinnan alla olevaan raudoitukseen

Toimenpide:

- Käytä lyhyempää naulaa.
- Varmista, että naulain on kohtisuorassa työstettävään pintaan nähden.
- Siirry muutaman senttimetrin verran ja yritä uudelleen.

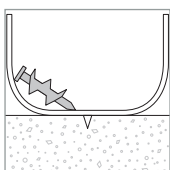
TERÄS**Naula ei läpäise pintaa.****Syy:**

- Liian matala nopeus
- Materiaali on liian kovaa naulatyypin nähden

Toimenpide:

- Lisää työkalun nopeutta

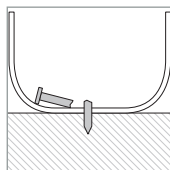
**Naula murtuu tai taittuu.****Syy:**

- Liian pitkä naula
- Liian matala nopeus
- Materiaali on liian kovaa naulatyypin nähden

Toimenpide:

- Käytä lyhyempää naulaa.
- Valitse suurempi nopeus.

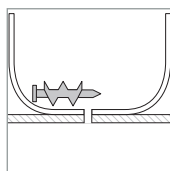
**Naula ei pysy teräksessä.****Syy:**

- Teräspohjainen materiaali on liian ohutta

Toimenpide:

- Kiinnitä pohjamateriaali vaihtoehdoisella tapaa.

Valot/LED-merkkivalo (kuva A)

Työkalun etuosassa on alhaisen akkuvirran ja kiinni jäämisen/leikkautumisen merkkivalot 9 lippaan molemmilla puolilla.

	ALHAINEN AKKUVIRTA Vaihda akku ladatuun akkuun.
	KUUMA AKKU Anna akun jäähtyä tai vaihda se viileään akkuun.
	KIINNI JUUTTUMINEN/LEIKKAUS Käännä kiinni leikkautumisen vapautusvipua. Katso kohta Kiinni leikkautumisen vapautusvipu tai Kiinni ääneen naulan poistaminen .
	KUUMA TYÖKALU (Molemmat LED-valot vilkkuvat) Anna työkalun jäähtyä ennen käytön jatkamista.
	VIRHE Nollaa työkalu poistamalla ja asettamalla akku takaisin tai ytkemällä laukaisimen lukitus pois. Jos virhe toistuu, vie työkalu valtuutettuun DeWALT-huoltopalveluun.

Kiinni leikkautumisen vapauttaminen (Kuva I)

Jos naulainta käytetään koviin materiaaleihin, joissa naulaamiseen käytetään moottorin kaikkea saatavilla olevaa energiaa, työkalu voi leikkautua kiinni. Käyttöyksikkö ei suorittanut loppuun käyttöjaksoa ja kiinni jäämisen/leikkautumisen merkkivalo vilkkuu. Käännä työkalun kiinni leikkautumisen vapautusvipua 8 ja mekanismi avautuu.

HUOMAA: Työkalu poistuu automaattisesti käytöstä eikä se

nollaudu ennen kuin akku on poistettu ja asetettu uudelleen paikoilleen. Jos käyttöyksikkö ei palaa automaattisesti lähtöasentoon, suorita osion **Kiinni jääneen naulan poistaminen** ohjeet. Jos laite leikkautuu edelleen kiinni, tarkista materiaali ja naulan pituus varmistaaksesi, ettei käyttö ole liian vaativaa. Naulain voi myös ylikuumentua ja sen on annettava jäähtyä ennen käytön jatkamista.

Kiinni jääneen naulan poistaminen (Kuvat A, J)



VAROITUS: Vakavan henkilövahingon välttämiseksi akku on irrotettava työkalusta ennen säätämistä, lisävarusteiden vaihtamista, työkalun huoltamista tai siirtämistä. Näin voit vähentää vahingossa käynnistymisen aiheuttaman henkilövahingon vaaraa.



HUOMIO: Kun poistat kiinni juuttunutta naulaa, ÄLÄ suuntaa naulaimen päätä tai jalustaa ylöspäin. Muutoin kiinni juuttunut naula tai naulan kappaleet voivat päästä naulaimen sisälle. Jos jokin naulan osa pääsee työkalun sisälle, naula tulee poistaa laitteesta irrottamalla yläkanssi.

Jos naula jää kiinni suulakkeeseen, pidä työkalu itsestäsi pois päin kohdistettuna ja toimi seuraavasti:

1. Poista akku työkalusta ja kytke päälle liipaisimen lukitus.
2. Kun työkalu on asetettu sivuttain, liu'uta jousikuormitteinen työntökappaleen lukitus **15** lippaan pohjaan sen lukitsemiseksi paikoilleen ja naulayksikön poistamiseksi.
3. Kierrä lippaan vapautusvipua **14** ja lipasta **12** eteenpäin.
4. Poista kiinni jäänyt/taipunut nasta tarpeen mukaan pihtien avulla. Kärkilaukaisin voidaan tarvittaessa poistaa. Katso kohta **Kärkilaukaisimen vaihtaminen**.



HUOMIO: Jos jokin naulan osa pääsee työkalun sisälle, naula tulee poistaa laitteesta irrottamalla yläkanssi.

5. Jos käyttöyksikkö on ala-asennossa, käännä naulaukseen yläosassa olevaa kiinni leikkautumisen vapautusvipua. **HUOMAA:** Jos käyttöyksikkö ei palaa lähtöasentoon kiinni leikkautumisen vapautusvivun kääntämisen jälkeen, käyttöterä voi olla tarpeen nollata pitkää ruuvimeisseliä käyttäen.
6. Käännä lipas takaisin lähtöasentoon työkalun kärjen alapuolelle ja sulje lippaan vapautusvipu.
7. Aseta akku takaisin paikoilleen. **HUOMAA:** Työkalu poistuu automaattisesti käytöstä eikä se nollaudu ennen kuin akku on poistettu ja asetettu uudelleen paikoilleen.
8. Lisää nauvoja lippaaseen (ks. kohta **Työkalun lataaminen**).
9. Vapauta työntökappaleen lukitus.
10. Kytke liipaisimen lukitus pois, kun olet valmis jatkamaan naulaamista.

HUOMAA: Jos nauvoja jää usein kiinni tai käyttöyksikkö ei nollaudu toistuvasti, vie työkalu DEWALT-huoltopalveluun huolto varten.

Käyttö alhaisessa lämpötilassa

Kun työkaluja käytetään pakkasella:

1. Pidä työkalu mahdollisimman lämpimänä ennen käyttöä.
2. Laukaise työkalu 10 tai 15 kertaa koekappaleeseen ennen varsinaista käyttöä.

Käyttö korkeassa lämpötilassa

Työkalu toimii normaalisti. Pidä se kuitenkin poissa suorasta auringonvalosta, sillä liiallinen lämpö voi heikentää puskurien ja muiden kumiosien kuntoa, jolloin lisähuolto on tarpeen.

KUNNOSSAPITO

DEWALT-työkalusi on suunniteltu käytettäväksi pitkään ja edellyttämään vain vähän kunnossapitoa. Oikea käsittely ja säännöllinen puhdistus varmistavat laitteen ongelmattoman toiminnan.



VAROITUS: Vakavan henkilövahingon vaaran vähentämiseksi katkaise työkalusta virta ja irrota akku ennen säätämistä tai varusteiden irrottamista tai asentamista. Jos laite käynnistyy vahingossa, voi aiheutua loukkaantuminen.

Laturia tai akkua ei voida huoltaa.

PÄIVITTÄINEN HUOLTO

TOIMENPIDE	Puhdista lipas, työntökappale ja kärkilaukaisinmekanismi.
MIKSI	Mahdollistaa lippaan tasaisen toiminnan, vähentää kulumista ja estää tukokset.
MITEN	Tehokkain tapa puhdistaa työkalu on käyttää paineilmaa. Öljyjen, voiteluaineiden tai liuottimien säännöllinen käyttö ei ole suositeltavaa, sillä ne keräävät roskaa ja/tai vahingoittavat työkalun muoviosia.
TOIMENPIDE	Tarkista aina ennen käyttöä, että kaikki ruuvit ja kiinnittimet ovat tiukkoja ja ehjiä.
MIKSI	Estää tukokset ja osien ennenaikaisen vaurioitumisen.
MITEN	Kiristä löystyneet ruuvit asianmukaista kuusiokoloavainta tai ruuvimeisseliä käyttäen.



Voiteleminen

HUOMAA: ÄLÄ KOSKAAN suihkuta tai levitä muulla tavoin voiteluaineita tai liuottimia työkalun sisälle. Tämä voi vaikuttaa huomattavasti työkalun käyttöikään ja tehoon.



DEWALT-työkalut on voideltu asianmukaisesti tehtaalla ja ne ovat valmiita käyttöön. Suosittelemme kuitenkin, että viet tai lähetät työkalun valtuutettuun huoltoon perusteelliseen puhdistukseen ja tarkastukseen.



Puhdistaminen



VAROITUS: Puhalla liika ja pöly kotelosta kuivalla ilmalla, kun sitä kertyy ilmanvaihtauukoihin tai niiden ympärille. Käytä tällöin hyväksytyjä silmäsuojuksia ja hengityssuojainta.



VAROITUS: Älä koskaan puhdistu muita kuin metallipintoja liuottimien tai muiden voimakkaiden kemikaalien avulla. Nämä kemikaalit voivat heikentää näissä osissa käytettyjä materiaaleja. Käytä vain vedellä ja miedolla pesuaineella kostutettua kangasta. Älä päästä mitään nestettä laitteen sisään. Älä upota mitään laitteen osaa nesteeseen.

Lisävarusteet



VAROITUS: Muita kuin DEWALT-lisävarusteita ei ole testattu tämän työkalun kanssa, joten niiden käyttäminen voi olla vaarallista. Käytä tämän laitteen kanssa vain DEWALTin suosittelemia varusteita vahingoittumisvaaran vähentämiseksi.

Saat lisätietoja jälleenmyyjältäsi.

Kärkilaukaisimen vaihto (Kuva K)

Joissakin sovelluksissa voi olla suositeltavaa käyttää toista kärkilaukaisinta.



VAROITUS: Lue työkalun ohjekirja ennen lisävarusteiden käyttämistä oman turvallisuutesi takaamiseksi. Näiden varoitusten noudattamatta jättäminen voi johtaa henkilövahinkoihin ja työkalun sekä lisävarusteen vaurioitumiseen. Tätä työkalua huoltaessa tulee käyttää ainoastaan alkuperäisiä varaosia.

Kärkilaukaisimen vaihtaminen:

1. Paina kärkilaukaisimen vapautusvipu alas **5**.
2. Vedä kärkilaukaisinpois **6** työkalun suulakkeesta.
3. Pidä kärkilaukaisimen vapautusvipua alhaalla.
4. Kun kärkilaukaisimen kohdistusmerkki osoittaa ylöspäin kuvan K mukaisesti, asenna kärkilaukaisin kokonaan työkalun suulakkeeseen.
5. Vapauta vipu.

DCN8901 Käyttöterän vaihtopakkaus (Kuvat L, M, N)



VAROITUS: Lue työkalun ohjekirja ennen lisävarusteiden käyttämistä oman turvallisuutesi takaamiseksi. Näiden varoitusten noudattamatta jättäminen voi johtaa vakavaan henkilövahinkoon ja työkalun sekä lisävarusteen vaurioitumiseen. Tätä työkalua huoltaessa tulee käyttää ainoastaan alkuperäisiä varaosia.

HUOMAUTUS: Kaikki käyttöterän vaihtosarjan mekaaniset osat näytetään mukavuussyistä ja vahvistuksena sarjan sisällöstä.

Käyttöyksikön kuluneen terän vaihtaminen:

1. Löysää T-20-avaimella neljä ruuvia **18** yksikön molemmilta puolilta.
2. Irrota neljä ruuvia ja irrotettava yläteline **7**. Katso Kuva L.

3. Poista kotelon päätykansi **19**. Katso Kuva L.
4. Paina käyttöyksikön **20** takaosaa ylöspäin, kunnes kuulet napsahduksen. Paina sitten käyttöyksikköä eteenpäin pitämällä sitä tässä asennossa, kunnes se ohittaa yläpuskurin **22**.
5. Poista ohjausvarret **21**. Katso Kuva M.
6. Poista yläpuskuri.
7. Nosta käyttöyksikön takaosaa, kunnes se on kulmassa ja vedä käyttöyksikkö ulos. Katso Kuva N.
8. Asenna käyttöyksikkö takaisin ja noudata ohjeita päinvastaisessa järjestyksessä osien asentamiseksi takaisin.
9. Varmista, että uusi käyttöyksikkö liukuu tasaisesti työkalun läpi ennen kaikkien osien asentamista takaisin paikoilleen.
10. Asenna käyttöyksikkö, ohjausvarret, puskurit, kotelon päätykansi ja irrotettava yläteline takaisin paikoilleen. On tärkeää yrittää kohdistaa käyttöyksikkö ja vauhtipyörä ennen kotelon päätykannen ruuvaamista takaisin yksikköön. Tämä voidaan tehdä yhdistämällä akku ja sitten työntämällä ja vapauttamalla yksikön kärki penkkiä tai kovaa pintaa vasten. Moottorin pyöriminen käynnistyy.

HUOMAA: Kun käyttöyksikkö ja vauhtipyörä on kohdistettu oikein, kuulet moottorin liukuvan alas täydestä nopeudesta. Jos käyttöyksikköä ja vauhtipyörää ei ole kohdistettu oikein, moottori ei välttämättä käynnisty, saattaa hidastua paljon nopeammin kuin tavallisesti ja pitää voimakasta kirskuvaa ääntä. Jos näin käy, poista ja asenna käyttöyksikkö takaisin paikoilleen varmistaen, että puskurit ovat oikein paikoillaan.



VAROITUS: Varmista työkalun virheetön toiminta testaamalla yksikkö aina laukaisemalla 15 mm, 20 mm tai 25 mm naulat nopeudella 1 koekappaleeseen. Jos työkalu ei toimi oikein, ota välittömästi yhteyttä valtuutettuun DEWALT-huoltoliikkeeseen.

Ympäristön suojeleminen



Erilliskeräys. Tuotteita ja akkuja, joissa on tämä merkintä, ei saa hävittää tavallisen kotitalousjätteen mukana.

Tuotteet ja akut sisältävät materiaaleja, jotka voidaan kerätä tai kierrättää uudelleen käyttöä varten. Kierrätä sähkölaitteet ja akut paikallisten määräyksien mukaisesti. Lisätietoa on saatavilla osoitteesta www.2helpU.com.

Uudelleenladattava akku

Tämä pitkään kestävä akku on ladattava uudelleen, jos se ei enää tuota riittävää tehoa töissä, joihin teho on aikaisemmin riittänyt hyvin. Kun laitteen toiminta-aika on lopussa, se tulee hävittää ympäristöstävällisellä tavalla:

- Anna akun tyhjentä kokonaan ja irrota se sitten laitteesta.
- litiumioniakkujen ovat kierrätettäviä. Vie ne jälleenmyyjälle tai paikalliseen kierrätyspisteeseen. Kerätyt akkuyksiköt kierrätetään tai hävitetään oikein.

Vianmäärittysopas



VAROITUS: Muita kuin DeWALT-lisävarusteita ei ole testattu tämän työkalun kanssa, joten niiden käyttäminen voi olla vaarallista. Käytä tämän laitteen kanssa vain DeWALTin suosittelemia varusteita vahingoittumisvaaran vähentämiseksi.

ONGELMA	SYY	KORJAUSTOIMENPIDE
Moottori ei käynnisty, kun kärkilaukaisinta painetaan	Liipaisimen lukitus on lukitusasennossa	Avaa liipaisimen lukitus.
	Tyhjentymslukitus on aktivoitunut, se estää kärkilaukaisimen liikkumisen	Lisää nauloja lippaaseen.
	Työkalu on leikkautunut kiinni, moottori ei toimi	Käännä työkalun kiinni leikkautumisen vapautusvipua ja mekanismi avautuu. Jos käyttöyksikkö ei palaa lähtöasentoon, poista akku ja paina käyttöyksikkö käsin takaisin lähtöasentoon.
	Työkalu on kuuma. (Tarkista olosuhteet LED-merkkivalosta).	Anna työkalun jäähtyä ennen käytön jatkamista.
	Akku on kuuma. (Tarkista olosuhteet LED-merkkivalosta).	Anna akun jäähtyä tai vaihda se viileään akkuun.
	Kärkilaukaisin on tahtunut	Ota yhteyttä valtuutettuun huoltopalveluun.
	Moottori pysähtyy 5 sekunnin jälkeen	Normaali toiminta, vapauta kärkilaukaisin ja paina uudelleen.
	Liitännät ovat likaiset tai vaurioituneet	Ota yhteyttä valtuutettuun huoltopalveluun.
	Sisäinen elektroniikka on vaurioitunut	Ota yhteyttä valtuutettuun huoltopalveluun.
Työkalu ei toimi (moottori toimii, mutta sitä ei voi laukaista)	Liipaisin on vaurioitunut	Ota yhteyttä valtuutettuun huoltopalveluun.
	Tyhjentymslukitus on aktivoitunut, se estää kärkilaukaisimen liikkumisen	Lisää nauloja lippaaseen.
	Alhainen akkuvirta tai vaurioitunut akku	Tarkista akun lataustaso, jos akussa näkyy lataustila. Lataa tai vaihda akku tarvittaessa.
	Kiinni juuttunut nasta/käyttöterä ei ole palanut lähtöasentoon	Poista akku, poista kiinni juuttunut nasta, käännä kiinni leikkautumisen vapautusvipua, (paina käyttölaite tarvittaessa ylös käsin), aseta akku takaisin paikoilleen.
	Käyttöyksikkö on vaurioitunut	Vaihda käyttöyksikkö pakkauksen avulla.
	Sisämekanismi on juuttunut kiinni	Ota yhteyttä valtuutettuun huoltopalveluun.
Moottori käynnistyy, mutta siitä kuuluu huomattavasti ääntä	Sisäinen elektroniikka on vaurioitunut	Ota yhteyttä valtuutettuun huoltopalveluun.
	Kiinni juuttunut naula ja käyttöyksikkö on jäänyt ala-asentoon	Poista kiinni jääneet naulat kiinni leikkautumisen vapautusvivulla ja palauta käyttöyksikkö lähtöasentoon tarvittaessa käsin.
	Käyttöyksikkö on vaurioitunut	Vaihda käyttöyksikkö pakkauksen avulla.
Käyttöyksikkö jää edelleen kiinni ala-asentoon	Kiinni juuttunut naula ja käyttöyksikkö on jäänyt ala-asentoon	Poista kiinni jääneet naulat kiinni leikkautumisen vapautusvivulla ja palauta käyttöyksikkö lähtöasentoon tarvittaessa käsin.
	Kärkikappaleessa on epäpuhtauksia	Puhdista kärkikappale ja varo, ettei siihen jää pieniä naulan kappaleita. Katso kohta Kiinni ääneen naulan poistaminen .
	Käyttöyksikkö on vaurioitunut tai kulunut	Vaihda käyttöyksikkö pakkauksen avulla.
Työkalu toimii, mutta naulat eivät kiinnity kokonaan	Nopeuden valitsin on virheellisessä asennossa.	Aseta oikea nopeusasetus.
	Työkalua ei paineta riittävän voimakkaasti työkappaleeseen	Paina työkalua asianmukaisella voimalla työkappaleeseen. Lue ohjekirja.
	Materiaalin ja naulan pituus	Jos laite leikkautuu edelleen kiinni (jolloin kiinni leikkautumisen vapautusvipua käännetään), valitse sopiva materiaali ja naulan pituus, jotta käyttö ei olisi liian vaativaa.
	Virheellisen nopeuden käyttö	Jos yrität kiinnittää pitempiä nauloja pehmeään puuhun tai kiinnittää nauloja kovempiin materiaaleihin nopeudella 1 - valitse nopeusasetus 2.
	Käyttöyksikön kärki on vaurioitunut tai kulunut	Vaihda käyttöyksikkö pakkauksen avulla.
	Käyttömekanismi on vaurioitunut	Ota yhteyttä valtuutettuun huoltopalveluun.

ONGELMA	SYY	KORJAUSTOIMENPIDE
Työkalu toimii, mutta se ei laukaise nauvoja	Lippaassa ei ole nauvoja	Lisää nauvoja lippaaseen.
	Virheellinen naulojen koko tai kulma	Käytä vain suositeltuja nauvoja. Katso kohta Tekniset tiedoissa .
	Kärkikappaleessa on epäpuhtauksia	Puhdista kärkikappale ja varo, ettei siihen jää pieniä naulan kappaleita.
	Lippaassa on epäpuhtauksia	Puhdista lipas
	Käyttöyksikkö on vaurioitunut tai kulunut	Vaihda käyttöyksikkö pakkauksen avulla.
	Lipas on kulunut	Vaihda lipas. Ota yhteyttä valtuutettuun huoltopalveluun.
	Työntökappaleen jousi on vaurioitunut	Vaihda jousi. Ota yhteyttä valtuutettuun huoltopalveluun.
Naula on juuttunut kiinni	Virheellinen naulojen koko tai kulma	Käytä suositeltuja nauvoja, jotka on määritetty kohdassa Tekniset tiedoissa .
	Lipasta ei ole varmistettu paikoilleen edellisen kiinni jäämisen poistamisen/tarkistuksen jälkeen	Varmista, että lipas on lukittu oikeaoppisesti paikoilleen.
	Käyttöyksikkö on vaurioitunut tai kulunut	Vaihda käyttöyksikkö.
	Materiaalin ja naulan pituus	Jos laite leikkautuu edelleen kiinni (jolloin kiinni leikkautumisen vapautusvipua käännetään), valitse sopiva materiaali ja naulan pituus, jotta käyttö ei olisi liian vaativaa.
	Kärkikappaleessa on epäpuhtauksia	Puhdista kärkikappale ja varo, ettei siihen jää pieniä naulan kappaleita.
	Työntökappaleen jousi on vaurioitunut	Vaihda jouset. Ota yhteyttä valtuutettuun huoltopalveluun.
	Tyhjentyislukitus on päällä ja lippaassa on vain 2-4 naulaa jäljellä ja käyttäjä painaa liian voimakkaasti kärkeä, jolloin lukitus ohitetaan	Lataa enemmän nauvoja lippaaseen tyhjentyislukituksen kytkemiseksi pois.
	Työkalun sisäänajoa ei ole suoritettu loppuun	Uusien työkalujen osien yhteensovitus voi vaatia 100-500 naulaa. Kiinnitä lyhempiä nauvoja tämän aikajakson aikana, jos naulat eivät kiinnity kokonaan.
	Virheellisen nopeuden käyttö	Jos yrität kiinnittää pitempiä nauvoja pehmeään materiaaliin, tai kovempiin materiaaleihin nopeudella 1 - valitse nopeusasetus 2 tai 3.
	Lipas on kulunut	Vaihda lipas. Ota yhteyttä valtuutettuun huoltopalveluun.
Käyttöterä ei liu'u taakse- ja eteenpäin tasaisesti sen laukaisualueella	Käyttöterä on vääntynyt	Vaihda käyttöyksikkö.

SLADDLÖS BETONGSPIKPISTOL

DCN890

Gratulerar!

Du har valt ett DEWALT-verktyg. År av erfarenhet, grundlig produktutveckling och innovation gör DEWALT till en av de pålitligaste partnererna för fackmannamässiga elverktygsanvändare.

Tekniska data

		DCN890
Spänning	V_{DC}	18
Typ		1
Batterityp		Li-Ion
Magasinwinkel		15
Laddningskapacitet		upp till 33 stift
Längd på stift	mm	13–57
Stiftjocklek	mm	2,6–3,7
Vikt (utan batteripaket)	kg	4,2
Buller- och vibrationsvärden (triax vektorsumma) i enlighet med EN60745-2-16.		
L_{PA} (emissionsljudtrycksnivå)	dB(A)	88,5
L_{WA} (ljudeffektnivå)	dB(A)	97,5
K (osäkerhet för angiven ljudnivå)	dB(A)	3,5
Vibration, emissionsvärde $a_{h1} =$		
	m/s^2	2,8
Osäkerhet K =	m/s^2	1,5

Den emissionsnivå för vibration som anges i detta informationsblad har uppmätts i enlighet med en standardiserad test som anges i EN60745, och den kan användas för att jämföra ett verktyg med ett annat. Den kan användas för att få fram en preliminär uppskattning av exponering.

- ⚠ VARNING:** Den angivna emissionsnivån för vibration gäller vid verktygets huvudsakliga användning. Om verktyget emellertid används för andra tillämpningar, med andra tillbehör, eller om det är dåligt underhållet kan vibrationen avvika. Detta kan avsevärt öka exponeringsnivån under hela dess arbetstid.
- En uppskattning av exponeringsnivån för vibrationer bör dessutom ta med i beräkningen de gånger verktyget är avstängt, eller när det är igång utan att utföra sitt arbete. Detta kan avsevärt minska exponeringsnivån under hela dess arbetstid.
- Identifiera ytterligare säkerhetsåtgärder för att skydda handhavaren mot verkningarna av vibration, såsom att: underhålla verktyget och tillbehören, hålla händerna varma, organisera arbetsgången.

EC-Följsamhetsdeklaration

Maskindirektiv



Sladdlös betongspikpistol DCN890

DEWALT deklarerar att dessa produkter, beskrivna under **Tekniska data** uppfyller:

2006/42/EC, EN60745-1:2009+A11:2010, EN60745-2-16:2010.

Dessa produkter uppfyller också direktiv 2014/30/EU och 2011/65/EU. För mer information, var god kontakta DEWALT på följande adress, eller se handbokens baksida.

Undertecknad är ansvarig för sammanställning av den tekniska filen och gör denna förklaring å DEWALTs vägnar.

Markus Rompel

Teknisk chef

DEWALT, Richard-Klinger-Straße 11,

D-65510, Idstein, Tyskland

26.01.2017



VARNING: För att minska risken för personskada, läs instruktionshandboken.

Definitioner: Säkerhetsriktlinjer

Nedanstående definitioner beskriver allvarighetsnivån för varje signalord. Var god läs handboken och uppmärksamma dessa symboler.



FARA: Indikerar en omedelbart riskfylld situation som, om den inte undviks, **kommer att resultera i dödsfall eller allvarlig personskada.**



VARNING: Indikerar en potentiellt riskfylld situation som, om den inte undviks, **skulle kunna resultera i dödsfall eller allvarlig personskada.**



SE UPP: Indikerar en potentiellt riskfylld situation som, om den inte undviks, **kan resultera i mindre eller medelmåttig personskada.**

OBSERVERA: Anger en praxis som **inte är relaterad till personskada** som, om den inte undviks, **skulle kunna resultera i egendomsskada.**



Anger risk för elektrisk stöt.



Anger risk för eldsvåda.

Säkerhetsvarningar, Allmänt Elverktyg



VARNING: Läs **alla säkerhetsvarningar och alla instruktioner.** Underlåtenhet att följa varningarna och

Batterier				Laddare/Laddningstid (minuter)					
Kat. #	V _{DC}	Ah	Vikt kg	DCB107	DCB113	DCB115	DCB118	DCB132	DCB119
DCB546	18/54	6,0/2,0	1.05	270	140	90	60	90	X
DCB547	18/54	9,0/3,0	1.25	420	220	140	85	140	X
DCB181	18	1,5	0,35	70	35	22	22	22	45
DCB182	18	4,0	0,61	185	100	60	60	60	120
DCB183/B	18	2,0	0,40	90	50	30	30	30	60
DCB184/B	18	5,0	0,62	240	120	75	75	75	150
DCB185	18	1,3	0,35	60	30	22	22	22	X
DCB187	18	3,0	0,48	140	70	45	45	45	90

instruktionerna kan resultera i elektrisk stöt, eldsvåda och/eller allvarlig personskada.

SPARA ALLA VARNINGAR OCH INSTRUKTIONER FÖR FRAMTIDA REFERENS

Termen "elverktyg" i varningarna syftar på ditt starkströmsdrivna (sladdanslutna) elverktyg eller batteridrivna (sladdlösa) elverktyg.

1) Säkerhet på Arbetsområdet

- Håll arbetsområdet rent och ordentligt upplyst.** Belamrade eller mörka områden inbjuder till olyckor.
- Använd inte elektriska verktyg i explosiva atmosfärer, såsom i närvaron av lättantändliga vätskor, gaser eller damm.** Elektriska verktyg ge upphov till gnistor som kan antända dammet eller ångorna.
- Håll barn och åskådare borta meda du arbetar med ett elverktyg.** Distractioner kan göra att du förlorar kontrollen.

2) Elektrisk Säkerhet

- Kontakterna till elverktuget måste matcha uttaget. Modifiera aldrig kontakten på något sätt. Använd inte några adapterpluggar med jordanslutna (jordade) elektriska verktyg.** Omodifierade kontakter och matchande uttag minskar risken för elektrisk stöt.
- Undvik kroppskontakt med jordanslutna eller jordade ytor såsom rör, värmeelement, spisar och kylskåp.** Det finns en ökad risk för elektrisk chock om din kropp är jordansluten eller jordad.
- Utsätt inte elektriska verktyg för regn eller våta förhållanden.** Vatten som kommer in i ett elverktyg ökar risken för elektrisk stöt.
- Missbruka inte sladden. Använd aldrig sladden till att bära, dra eller koppla bort elverktuget från strömmen. Håll sladden borta från värme, olja, skarpa kanter eller rörliga delar.** Skadade eller tilltrasslade sladdar ökar risken för elektrisk stöt.
- När du arbetar med ett elverktyg utomhus, använd en förlängningssladd som passar för utomhusanvändning.** Användning av en sladd som passar för utomhusanvändning minskar risken för elektrisk stöt.

- Om arbete med ett elverktyg i en fuktig lokal är oundvikligt, använd ett uttag som är skyddat med jordfelsbrytare (RCD).** Användning av en RCD minskar risken för elektrisk stöt.

3) Personlig Säkerhet

- Var vaksam, ha koll på vad du gör och använd sunt förnuft när du arbetar med ett elverktyg. Använd inte ett elverktyg när du är trött eller påverkad av droger, alkohol eller medicinering.** Ett ögonblicks ouppmärksamhet när du arbetar med elektriska verktyg kan resultera i allvarlig personskada.
- Använd personlig skyddsutrustning. Bär alltid ögonskydd.** Skyddsutrustning såsom dammfilterskydd, halksäkra säkerhetsskor, skyddshjälm eller hörselskydd som används för lämpliga förhållanden minskar personsador.
- Förebygg oavsiktlig igångsättning. Se till att strömbrytaren är i fräläge innan du ansluter till strömkällan och/eller batteripaketet, plockar upp eller bär verktyget.** Att bära elektriska verktyg med ditt finger på strömbrytaren eller att strömsätta elektriska verktyg som har strömbrytaren på är att invitera olyckor.
- Avlägsna eventuell justeringsnyckel eller skiftnyckel innan du sätter på elverktuget.** En skiftnyckel eller en nyckel som sitter kvar på en roterande del av elverktuget kan resultera i personskada.
- Böj dig inte för långt. Bibehåll alltid ordentligt fotfäste och balans.** Detta möjliggör bättre kontroll av elverktuget i oväntade situationer.
- Klä dig ändamålsenligt. Bär inte lösa kläder eller smycken. Håll hår, beklädnad och handskar borta från delar i rörelse.** Lösa kläder, smycken eller långt hår kan fastna i delar i rörelse.
- Om det finns anordningar för anslutning av apparater för dammutrensning och insamling, se till att dessa är anslutna och används på ett korrekt sätt.** Användning av dammuppsamling kan minska damm-relaterade faror.

4) Användning och Skötsel av Elverktyg

- Tvinga inte elverktuget. Använd det korrekta elverktuget för din tillämpning.** Det korrekta

elverktiget gör arbetet bättre och säkrare vid den hastighet för vilket det konstruerades.

- b) **Använd inte elverktiget om strömbrytaren inte sätter på och stänger av det.** Ett elverktyg som inte kan kontrolleras med strömbrytaren är farligt och måste repareras.
- c) **Ta ur kontakten från strömkällan och/eller batteripaketet från elverktiget innan du gör några justeringar, byter tillbehör eller lägger elverktigen i förvaring.** Sådana förebyggande säkerhetsåtgärder minskar risken att oavsiktligt starta elverktiget.
- d) **Förvara elektriska verktyg som inte används utom räckhåll för barn, och låt inte personer som är obekanta med elverktiget eller med dessa instruktioner använda elverktiget.** Elektriska verktyg är farliga i händerna på utbildade användare.
- e) **Underhåll elektriska verktyg. Kontrollera för feljustering eller om rörliga delar har fastnat, bristning hos delar och andra eventuella förhållanden som kan komma att påverka elverktigets funktion. Om det är skadat, se till att elverktiget blir reparerat före användning.** Många olyckor orsakas av dåligt underhållna elektriska verktyg.
- f) **Håll kapningsverktyg vassa och rena.** Ordentligt underhållna kapningsverktyg med vassa sågkanter är mindre sannolika att fastna och är lättare att kontrollera.
- g) **Använd elverktiget, tillbehören och verktygssatserna, etc. i enlighet med dessa instruktioner, och ta hänsyn till arbetsförhållandena och det arbete som ska utföras.** Användningen av elverktiget för andra verksamheter än de som det är avsett för skulle kunna resultera i en farlig situation.

5) Användning och Skötsel av Batteridrivna Verktyg

- a) **Ladda endast med den laddare som är specificerad av tillverkaren.** En laddare som passar till en typ av batteripaket kan ge upphov till brandfara när den används tillsammans med ett annat batteripaket.
- b) **Använd elverktigen enbart med därtill avsedda batteripaket.** Användning av andra batteripaket kan ge upphov till skaderisk och eldsvåda.
- c) **När batteripaketet inte används, håll det borta från andra metallföremål, såsom gem, mynt, nycklar, spikar, skruvar eller andra små metallföremål som kan skapa en förbindelse från ena polen till den andra.** Kortslutning av batteripolerna kan ge upphov till brännskador eller eldsvåda.
- d) **Under missbruksförhållanden kan vätska komma ut från batteriet, undvik kontakt med denna. Om kontakt oavsiktligt inträffar, spola med vatten. Om vätska kommer i kontakt med ögonen, uppsök medicinsk hjälp.** Vätska som kommer ut från batteriet kan ge upphov till irritation eller brännskador.

6) Service

- a) **Se till att ditt elverktyg får service av en kvalificerad reparatör, som endast använder identiska ersättningsdelar.** Detta säkerställer att elverktigets säkerhet bibehålles.

Säkerhetsvarningar spikpistol

- **Utgå alltid från att verktyget innehåller fästdon.** Oförsiktig hantering av spikpistolen kan resultera i oväntad avtryckning av fästdon och personskador.
- **Rikta inte verktyget mot dig själv eller mot personer i närheten.** Oväntad avfyrning kommer att avlossa spikpistolen och orsaka skador.
- **Använd inte verktyget om det inte ligger an ordentligt mot arbetsstycket.** Om verktyget inte har full kontakt med arbetsstycket kan fästelementet vika av från målet.
- **Koppla bort verktyget från strömkällan om fästelementet fastnar i verktyget.** När ett fästelement som fastnat tas bort kan spikpistolen oavsiktligt aktiveras om den är inkopplad.

Ytterligare säkerhetsanvisningar för spikpistol



WARNING: När en spikpistol används skall alla säkerhetsåtgärder som anges nedan följas för att undvika risk för dödsfall eller skador. Läs igenom och förstärk alla instruktioner innan verktyget används.

- **Håll verktyget i isolerade greppytor under arbete där drivna fästdon kan komma i kontakt med dolda ledningar.** Kontakt med en strömförande ledning kommer att göra vissa metalldelar på verktyget strömförande och ge operatören elstötar.
- **Använd alltid lämpliga personliga hörselskydd och annan skyddsutrustning under användningen.** Under vissa omständigheter och vid användning kan buller från denna produkt bidra till hörselskador.
- **Koppla bort batteripaketet från verktyget när det inte används.** Ta alltid bort batteripaketet och ta bort fästdon från magasinet innan området lämnas eller verktyget överlämnas till annan användare. Bär inte verktyget till ett annat arbetsområde där byte av plats innebär användning av byggnadsställning, trappor, stegar och liknande, med batteripaketet anslutet. Gör inga inställningar, utför underhåll eller rensa fästdon som fastnat när batteriet sitter på plats.
- **Använd alltid avtryckarlåset när verktyget inte skall användas omedelbart.** Användning av avtryckarlåset kommer att förhindra oavsiktlig avfyrning.)
- **Ta inte bort, mixra med eller på annat sätt göra att verktyget, avtryckaren eller avtryckarlåset blir inoperabel.** Tejpa inte eller bind fast avtryckaren i påslaget läge. Ta inte bort fjädern från kontakttungan. Kontrollera dagligen att avtryckaren kan röra sig fritt. Okontrollerad avfyrning kan uppstå.
- **Inspektera verktyget före användning. Använd inte verktyget om någon del av verktyget, avtryckaren, avtryckarlåset är inoperabel, fränkopplad, ändrad eller**

inte fungerar korrekt. Skadade eller saknade delar skall repareras eller ersättas innan användning. Se Underhåll.

- **Modifiera inte verktyget på något sätt.**
 - **Utgå alltid från att verktyget innehåller fästdon.**
 - **Peka aldrig någonsin med verktyget mot medarbetare eller mot dig själv.** Inget spexande! Arbeta säkert! Respektera verktyget som ett arbetsredskap.
 - **Håll åskådare, barn och besökare borta medan du arbetar med ett elverktyg.** Distractioner kan göra att du förlorar kontrollen. När verktyget inte används ska det förvaras inlåst på en säker plats utom räckhåll för barn.
 - **Sträck dig inte för långt.** Ha ordentligt fotfäste och balans hela tiden. Förlorad balans kan orsaka personskador.
 - **Använd endast verktyget för dess avsedda användning. Avfyra inte fästdon ut i luften eller material som är för hårt för fästelementen att tränga in i. Använd inte verktygsstommen eller överdelen som hammare. Avfyra fästdon kan följa en oväntad väg och orsaka skador.**
 - **Håll alltid fingrarna borta från kontakttungan för att förhindra skador från oavsiktlig utlösning av fästelementet.**
 - **Se sektionerna Underhåll och Reparationer för detaljerad information om korrekt underhåll av verktyget.**
 - **Använd alltid verktyget i ett rent och välbelyst område.** Se till att arbetsytan är ren från skräp och var försiktig så att du inte förlorar fotfästet när du arbetar på upphöjda platser, såsom på tak.
 - **Fästelement måste drivas rakt in i materialet.** Luta inte spikpistolen när fästelement drivs. Personskador kan uppstå från fästdon som studsar eller fastnar.
 - **Håll händer och kroppsdelar undan från direkta arbetsområden.**
- ⚠ WARNING:** För att undvika skador skall händer och kroppsdelar hållas undan från verktyget urladdningsområde fram till.
- **Använd inte verktyget i närheten av lättantändligt damm, gaser eller ångor.** Detta verktyg producerar gnistor som kan antända gaser eller damm och orsaka en explosion. Drivning av fästdon in andra material kan också orsaka gnistor.
 - **Håll ansiktet och kroppsdelar undan från baksidan av verktygskåpan vid arbete i tränga utrymmen.** Plötslig rekyll kan resultera slag mot kroppen, särskilt vid spikning i hårt eller tätt material.
 - **Håll ett fast grepp i verktyget för att bibehålla kontrollen samtidigt som verktyget rekylerar bort från arbetsytan när fästelementet drivs.**
 - **Var medveten om materialets tjocklek när spikpistol används.** En utstickande nit kan orsaka skador.
 - **Driv inte nitar blindt in i väggar, golv eller andra arbetsområden.** Fästdon som drivs in i elektriska ledningar, vattenrör eller andra typer av hinder kan resultera i skador.

- **Var vaksam, ha koll på vad du gör och använd sunt förnuft när du arbetar med ett elverktyg. Använd inte verktyg när du är trött eller påverkad av droger, alkohol eller mediciner.** Ett ögonblicks uppmärksamhet när du arbetar med elektriska verktyg kan resultera i allvarlig personskada.

Återstående risker

Trots tillämpning av de relevanta säkerhetsbestämmelserna och användning av säkerhetsapparater kan vissa återstående risker inte undvikas. De är:

- Hörselnedsättning.
- Risk för personskada på grund av flygande partiklar.
- Risk för brännskador på grund av att tillbehör blir heta under arbetet.
- Risk för personskada på grund av långvarig användning.

Elektrisk Säkerhet

Den elektriska motorn har konstruerats för endast en spänning. Kontrollera alltid att batteripaketets spänning motsvarar spänningen på klassificeringsplattan. Se också till att spänningen hos din laddare motsvarar den hos din starkströmsförsörjning.



Din DEWALT-laddare är dubbel-isolerad i enlighet med EN60335; därför behövs ingen jordningstråd.

Om starkströmssladden är skadad måste den bytas ut mot en speciellt preparerad sladd som finns att få genom DEWALTs serviceorganisation.

Användning av Förlängningssladd

En förlängningssladd bör inte användas, såvida den inte är absolut nödvändig. Använd en godkänd förlängningssladd, lämplig för din laddares strömmatning (se **Tekniska data**). Minsta ledningsstorlek är 1 mm²; maximala längden är 30 m. Vid användning av en sladdvinda, dra alltid ut sladden helt och hållet.

SPARA DESSA INSTRUKTIONER

Laddare

DEWALT laddare kräver inga inställningar och är skapade för att vara så enkla som möjligt att hantera.

Viktiga Säkerhetsinstruktioner för alla Batteriladdare

SPARA DESSA INSTRUKTIONER: Denna manual innehåller viktiga säkerhets- och driftinstruktioner för kompatibla batteriladdare (se **tekniska data**).

- **Innan laddaren används läs igenom alla instruktioner och varningar om laddaren, batteripaket och produkten för användning av batteripaketet.**



WARNING: Risk för stötar. Låt ingen vätska komma in i laddaren. Det kan resultera i elektriska stötar.



WARNING: Vi rekommenderar användning av en jordfelsbrytare med en restström på 30mA eller mindre.



SE UPP: Risk för brännskador. För att minska risken för skador ladda endast DEWALT laddningsbara

batterier. Olika typer av batterier kan brista och orsaka personskador och skadegörelse.



SE UPP: Barn bör övervakas för att garantera att de inte leker med apparaten.

OBSERVERA: Under vissa förhållanden när laddaren är inkopplad i eluttaget kan de exponerade laddningskontaktarna inuti laddaren kortslutas av främmande föremål. Främmande föremål som är ledande såsom, men inte begränsat till, stålull, aluminiumfolie eller ansamling av metarpartiklar bör hållas borta från laddningshålrummet. Koppla alltid ifrån laddaren från eluttaget när det inte finns något batteripaket i hålrummet. Koppla ifrån laddaren vid rengöring.

- **Försök INTE att ladda batteripaketet med någon annan laddare än den som tas upp i denna manual.** Laddaren och batteripaketet är speciellt konstruerade att fungera tillsammans.
- **Dessa laddaren är inte avsedda att användas för annat än laddning av DeWALT laddningsbara batterier.** All annan användning kan resultera i barndrisk, elektriska stötar eller död med elektrisk ström.
- **Utsätt inte laddaren för regn eller snö.**
- **Dra i själva kontakten och inte i sladden när laddaren kopplas ur.** Detta kommer att minska risken för skador på den elektriska kontakten och sladden.
- **Se till att sladden placeras så att ingen går på den, snubblar på den eller att det på annat sätt riskerar att skadas eller påfrestas.**
- **Använd inte förlängningsladd såvida inte det är absolut nödvändigt.** Användning av en olämplig förlängningsladd kan resultera i risk för brand, elektriska stötar eller död av elektrisk ström.
- **Placera inga föremål ovanpå laddaren eller placera inte laddaren på ett mjukt underlag eftersom det kan blockera ventilationsöppningarna vilket kan resultera i intern överhettning.** Placera laddaren undan från alla heta källor. Laddaren ventileras genom öppningar i överkant och underkant av höljet.
- **Använd inte laddaren med skadad sladd eller kontakt—** byt ut dem omedelbart.
- **Använd inte laddaren om den utsatts för skarpa stötar, tappats eller skadats på annat sätt.** Ta den till ett auktoriserat servicecenter.
- **Demontera inte laddaren, ta den till ett auktoriserat servicecenter när service eller reparation behövs.** Felaktig montering kan resultera i risker för elektriska stötar, dödsfall via elektricitet eller brand.
- **Om strömsladden skadas måste den bytas omedelbart** at tillverkaren, dess serviceombud eller liknande kvalificerad person för att förhindra alla faror.
- **Koppla ifrån laddaren från uttaget innan den regörs.** Detta kommer att minska risken för elektriska stötar. Borttagning av batteripaketet kommer inte att minska risken.
- **Försök ALDRIG att ansluta två laddare tillsammans.**

- **Laddaren är konstruerad för att arbeta med standard 230V hushållsström. Försök inte att använda någon annan spänning.** Detta gäller inte för billaddaren.

Laddning av ett batteri (Bild [Fig.] B)

1. Koppla in laddaren i lämpligt uttag innan batteripaketet sätts in.
2. Sätt i batteripaketet **10** i laddaren, se till att batteripaketet är helt isatt i laddaren. Den röda (laddar) lampan börjar blinka upprepade gånger för att indikera att laddningsprocessen har startat.
3. Det går att se när laddningen är klar genom att den röda lampan lyser kontinuerligt. Batteripaketet är fulladdat och kan nu användas eller lämnas i laddaren. För att ta bort batteriet ur laddaren, tryck och håll nere batterifrigöringsknappen **11** på batteripaketet.

NOTERA: För att garantera maximal prestanda och livslängd för Litium-jon batteripaket bör batteripaketet laddas fullt innan första användning.

Laddning

Se nedanstående tabell angående batteripaketets laddningsstatus.

Laddningsindikatorer	
	laddar
	fullständigt laddad
	Varmt/kallt paket fördröjning*

*Den röda lampan fortsätter att blinka, men en gul indikatorlampa kommer att lysa under denna operation.

När batteriet har nått lämplig temperatur kommer den gula lampan att slockna och laddaren återupptar laddningsproceduren.

Den/de kompatibla laddar(en/na) kommer inte att ladda ett felaktigt batteripaket. Laddaren kommer att indikera ett felaktigt batteri genom att vägra att tända eller genom att visa blinkmönster för problempaket eller laddare.

NOTERA: Detta kan också betyda att det är problem med en laddare.

Om laddaren indikerar ett problem, låt testa laddaren och batteripaketet hos ett auktoriserat servicecenter.

Varm/kall fördröjning

När laddaren upptäcker ett batteri som är för hett eller för kallt, kommer den automatiskt att starta en varm/kall fördröjning, avbryta laddningen tills batteriet har nått en lämplig temperatur. Laddaren växlar sedan automatiskt till paketladdningsläge. Denna funktion garanterar maximal batterilivslängd.

Ett kallt batteripaket kommer att laddas långsammare än ett varmt batteripaket. Batteripaketet kommer att laddas med en lägre hastighet genom hela laddningscykeln och kommer inte att återgå till maximal laddningshastighet även om batteriet blir varmt.

DCB118 laddaren är utrustad med en intern fläkt som är designad att kyla batteripaketet. Fläkten slås på automatiskt

när batteripaketet behöver svalkas. Använd aldrig laddaren om fläkten inte fungerar korrekt eller om ventilationsöppningarna är blockerade. Låt inga främmande föremål komma in på insidan av laddaren.

Elektroniskt skyddssystem

XR Li-jon verktyg är konstruerade med ett elektroniskt skyddssystem som kommer att skydda batteriet mot överladdning, överhettning eller kraftig urladdning.

Verktyget kommer automatiskt att stängas av om elektroniska skyddssystemet aktiveras. Om detta sker placera litiumjon batteriet i laddaren tills det är fulladdat.

Väggmontering

Dessa laddare är designade att väggmonteras eller stå upprätt på ett bord eller arbetsyta. Vid väggmontering, placera laddaren inom räckhåll för ett elektriskt uttag och borta från hörn och andra hinder som kan påverka luftflödet. Använd baksidan av laddaren som mall för placering av monteringskruvarna på väggen. Montera laddaren säkert med gipsskruvar (köps separat) som är minst 25,4 mm långa med ett skruvhuvud med en diameter på 7–9 mm, skruvade i trä till ett optimalt djup som lämnar ungefär 5,5 mm av skruven synlig. Rikta in öppningarna på baksidan av laddaren mot de exponerade skruvarna och för in dem helt i öppningarna.

Rengöringsinstruktioner för laddaren

! **WARNING: Risk för stötar. Koppla ifrån laddaren från strömuttaget innan rengöring.** Smuts och fett kan avlägsnas från utsidan av laddaren med en trasa eller med en mjuk, icke-metallisk borste. Använd inte vatten eller någon rengöringsvätska. Låt aldrig någon vätska komma in i verktyget; sänk aldrig ner någon del av verktyget i en vätska.

Batteripaket

Viktiga Säkerhetsinstruktioner för alla Batteripaket

Vid beställning av utbytes-batteripaket, se till att inkludera katalognummer och spänning.

Batteripaketet är inte full-laddat när det kommer ur kartongen. Innan du använder batteripaketet och laddaren, läs säkerhetsinstruktionerna här nedan. Följ därefter de laddningsprocedurer som översiktligt beskrivs.

LÄS ALLA INSTRUKTIONER

- **Ladda inte eller använd batteriet i explosiv atmosfär, såsom i närheten av brännbara vätskor, gaser eller damm.** Isättning och borttagning av batteriet från laddaren kan antända dammet eller ångorna.
- **Tvinga aldrig in batteripaketet in i laddaren. Modifiera inte batteripaketet på något sätt så att det passar i en icke-kompatibel laddare då batteripaketet kan brista och orsaka allvarliga personskador.**
- **Adda endast batteripaketet i DEWALT laddare.**
- **Skvätt INTE eller sänk ned i vatten eller annan vätska.**
- **Förvara inte eller använd verktyget och batteripaketet på platser där temperaturen kan nå upptill**

eller överstiga 40 °C (såsom utomhusskjul eller metallbyggnader under sommaren).

- **Bränn inte batteripaketet, även om det är svårt skadat och helt utslitet.** Batteripaketet kan explodera i elden. Giftiga ångor och ämnen skapas när batteripaket med litium-jon bränns.
- **Om batteriets innehåll kommer i kontakt med huden, tvätta omedelbart området med mild tvål och vatten.** Om batterivätskan kommer in i ögat, skölj med vatten över det öppna ögat under 15 minuter eller tills irritationen upphör. Om medicinsk omsorg behövs består batteri-elektrolyten av en blandning av flytande organiska karbonater och litiumsalter.
- **Innehållet i öppnade battericeller kan ge upphov till andningsirritation.** Tillhandahåll frisk luft. Om symtom kvarstår, sök medicinsk vård.



WARNING: Fara för brännskada. Batterivätskan kan vara lättantändlig om den utsätts för gnista eller eld.



WARNING: Försök aldrig att öppna batteripaketet av någon anledning. Om batteripaketets hölja spricker eller är skadat sätt inte in det i laddaren. Krossa inte, tappa eller skada batteripaketet. Använd inte ett batteripaket som fått en kraftig stöt, tappats, körts över eller skadats på något annat sätt (t.ex. genomborrad av en spik, träffad av en hammare, klivits på). Det kan resultera i elektriska stötar eller dödsfall av elektisk ström. Skadade batteripaket skall returneras till servicecenter för återvinning.



WARNING: Brandfara. Förvara eller bär inte batteripaketet på så sätt att metallföremål kan komma i kontakt med de oskyddade batteripolerna.

Exempelvis placera inte batteripaketet i förkläden, fickor, verktygslådor, produktlådor, lådor etc. där det finns lösa spikar, skruvar, nycklar etc.



SE UPP: När den inte används skall den läggas på sidan på en stabil plats så att ingen riskerar att någon snubblar på den. Vissa verktyg med stora batteripaket kan stå upprätt på batteripaketet men lätt kan vältras.

Transport



WARNING: Brandfara. Transport av batterier kan leda till eldsvåda om batteripolerna oavsiktligt kommer i kontakt med ledande material. Se vid transport av batterier till att batteripolerna är skyddade och väl isolerade från material som eventuellt kan komma i kontakt med dem och orsaka kortslutning.

DEWALT batterierna uppfyller alla tillämpliga regler för transport av farligt gods som stipuleras av industrin och rättsliga normer, vilket omfattar FN:s rekommendationer för transport av farligt gods; International Air Transport Associations (IATA) regelverk vid transport av farligt gods, de internationella föreskrifterna om transport av farligt gods till sjöss (IMDG), samt den europeiska överenskommelsen om internationell transport av farligt gods på väg (ADR). Litiumjon -celler och -batterier har klassificerats enligt testresultaten och de fastställda kriterierna i delavsnitt 38,3 i FN:s testhandbok för transport av farligt gods.

I de flesta fall kommer transport av ett DEWALT batteripaket att undantas från att klassificeras som ett fullt reglerat klass 9 farligt

material. Generellt kommer endast transporter som innehåller ett litium-jonbatteri med en nominell energimärkning större än 100 Watt (Wh) krävas att de transporteras som fullt reglerat klass 9. Alla litium-jonbatterier har wattimmarna markerat på förpackningen. Vidare, på grund av bestämmelsens komplexitet rekommenderar inte DEWALT flygtransport av endast litium-jonbatteripaket oavsett märkning av wattimmar. Leverans av verktyg med batterier (kombisatser) kan accepteras för flygtransporter om märkningen av wattimmarna inte är större än 100 Wh.

Oberoende av om försändelsen klassificeras som undantagen eller helt reglerad, är det avsändaren som har ansvaret för att de aktuella bestämmelserna gällande förpackning, etikettering/märkning och dokumentation uppfylls.

Informationen som ges i detta avsnitt av handboken är given enligt bästa vetande och har ansetts vara korrekt vid tidpunkten som dokumentet skrevs. Trots det ges ingen uttrycklig eller underförstådd garanti. Det är på köparens eget ansvar att de åtgärder som vidtas uppfyller gällande bestämmelser.

Transportera FLEXVOLT™ batteriet

DEWALT FLEXVOLT™ batteri har två lägen: **Använd** och **Transport**.

Använd-läge: När FLEXVOLT™ batteriet är fristående eller är i en DEWALT 18V produkt, fungerar det som ett 18V batteri. När FLEXVOLT™ batteriet är i en 54 V eller en 108 V (två 54V batterier) produkt, fungerar det som ett 54 V batteri.

Transport-läge:

När locket är fäst på FLEXVOLT™ batteriet är batteriet i transport-läge. Behåll locket på för varutransport.

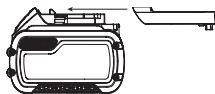

I transport-läge är cellsträngarna elektriskt frånkopplade i paketet vilket resulterar i tre batterier med lägre märkning av watt-timmar (Wh) jämfört med ett batteri med en högre märkning av watt-timmar. Denna ökade kvantitet med tre batterier med den lägre märkningen av watt-timmar kan undanta paketet från vissa transportbestämmelser som införts för batteriet med högre watt-timmar.

Exempel. transport Wh-klassificering kan indikera 3 x 36 Wh, vilket betyder tre batterier på 36 Wh var. Användningen av Wh-klassificeringen indikerar 108 Wh (underförstått ett batteri).

Exempel på etikettmärkning för användning och transport



Förvaringsrekommendationer

- Den bästa förvaringsplatsen är en som är sval och torr, långt bort från direkt solljus och för mycket värme eller kyla. För optimal batterifunktionalitet och livslängd, förvara batteripaketet vid rumstemperatur när de inte används.
- För långvarig förvaring rekommenderas att förvara ett fulladdat batteripaket på en kall och torr plats utan laddare för optimalt resultat.

NOTERA: Batteripaketet bör inte förvaras helt urladdade. Batteripaketet behöver laddas innan det används igen.

Etiketter på laddare och batteripaket

Förutom bildiagrammen som används i denna manual kan etiketterna på laddaren och batteripaketet visa följande bildiagram:



Läs instruktionshandbok före användning.



Se **Tekniska data** angående laddningstid.



Stick inte in ledande föremål.



Ladda inte skadade batteripaket.



Utsätt inte för vatten.



Se till att undermåliga sladdar omedelbart byts ut.



Ladda endast mellan 4 °C och 40 °C.



Endast för användning inomhus.



Kassera batteripaketet med vederbörlig hänsyn till miljön.



Ladda endast DEWALT batteripaket med avsedda DEWALT laddare. Laddning av batteripaket med andra än de avsedda DEWALT batterierna med en DEWALT laddare kan göra att de brister eller så kan det leda till farliga situationer.



Bränn inte batteripaketet.



ANVÄNDNING: Använd utan transportlock, indikerar Wh-märkningen 108 Wh (ett batteri med 108 Wh).



TRANSPORT: Transport med inbyggt transportlock, Wh-märkning indikerar 3 x 36 Wh (tre batterier på 36 Wh).

Batterityp

DCN890 arbetar med ett 18 volt batteripaket.

Dessa batteripaket kan användas: DCB181, DCB182, DCB183, DCB183B, DCB184, DCB184B, DCB185, DCB187, DCB546, DCB547. Se **Tekniska Data** för mer information.

Förpackningsinnehåll

Förpackningen innehåller:

- Betongspikpistol
- Laddare (endast M2 modeller)
- Batteripaket (endast M2 modeller)
- Förvaringslåda (endast M2 modeller)

- 1 Kontakttunga för gipsvägg (DCN8904)
- 1 Icke-magnetisk kontakttunga (DCN8903)
- 1 Instruktionshandbok
- *Kontrollera med avseende på skada på verktyget, på delar eller tillbehör som kan tänkas ha uppstått under transporten.*
- *Ta dig tid att grundligt läsa och förstå denna handbok före användning.*

Märkningar på verktyg

Följande bildikoner visas på verktyget:



Läs instruktionshandbok före användning.



Bär öronskydd.



Bär ögonskydd.



Synlig strålning. Titta inte in i ljuset.



Spiklängd.



Spiktjocklek.



Laddningskapacitet.



Magasinsvinkel.

Datumkodplacering (Bild A)

Datumkoden **22**, vilken också inkluderar tillverkningsår, finns tryckt i kåpan.

Exempel:

2017 XX XX

Tillverkningsår

Beskrivning (Bild A)



VARNING: Modifiera aldrig elverktyget eller någon del av det. Skada eller personskada skulle kunna uppstå.

- | | |
|--|---|
| 1 Avtryckare | 9 Indikatorlampa lågt batteri och klämning/stopp (x2) |
| 2 Låsknapp avtryckare | 10 Batteripaket |
| 3 Hastighetsväljare | 11 Batterilåsknapp |
| 4 Omkopplare sekventiell och snabb cykel | 12 Magasin |
| 5 Låsspak kontakttunga | 13 Magasinstödben |
| 6 Kontakttunga | 14 Magasinlåsspak |
| 7 Löstagbar övre ställning | 15 Påskjutare |
| 8 Stoppfrigöringsspak | 16 Hjälpkrok |

Avsedd Användning

Betongspikpistolen är ENDAST avsedd för användning vid drivning av stift in i konstruktionsstål ELLER betongbasmaterial

ELLER fastsättning av trä i betong. Detta verktyg har två driftlägen, ett sekventiellt driftläge och ett unikt snabbt sekventiellt driftläge (Snabb cykel). Läs igenom sektionen **Välja läge** i manualen innan verktyget används för att vara säker på att du väljer korrekt läge för ditt arbete.

Använd **INTE** under våta förhållanden eller i närheten av lättantändliga vätskor eller gaser.

Denna betongspikpistol är ett professionellt elverktyg.

Endast DeWALT stift som rekommenderas av tillverkaren av stifthårdvara och uppfyller tillämplig byggnadskodkrav skall användas i detta verktyg.

Detta verktyg är avsett att användas av professionella byggnadsarbetare.

Låt **INTE** barn komma i kontakt med verktyget. Överinseende krävs när oerfarna handhavare använder detta verktyg.

- Denna produkt är inte avsedd att användas av personer (inklusive barn) med reducerad fysisk, sensorisk eller mental förmåga eller med begränsad erfarenhet eller kunskap såvida inte de är under uppsikt av en person som är ansvarig för deras säkerhet. Barn skall aldrig lämnas ensamma med denna produkt.

Spärr mot tomavfyrning

Betongspikpistolen är utrustad med en spärr mot tomavfyrning vilket förhindrar verktyget att aktiveras när magasinet är nästan tomt. När ungefär 3 stift finns kvar i magasinet slutar verktyget att fungera. Se **Ladda verktyget** för att ladda om en remsa med samlade stift.

MONTERING OCH INSTÄLLNINGAR



VARNING: För att minska risken för allvarig personskada, stäng av verktyget och koppla bort batteripaketet innan du gör några justeringar eller tar bort/installerar tillsatser eller tillbehör. En oavsiktlig igångsättning kan orsaka personskada.



VARNING: Använd enbart DeWALT batteripaket och laddare.

Montering och borttagning av batteriet från verktyget (Bild. B)

NOTERA: För bästa resultat se till att batteripaketet **10** är fulladdat.

Installation av batteriet i verktygshandtaget.

1. Rikta in batteripaketet **10** mot listerna inuti verktyget handtag (Bild. B).
2. Skjut in det i handtaget tills batteripaketet sitter fast i verktyget och se till att det inte lossnar.

Borttagning av batteriet från verktygshandtaget.

1. Tryck på batterilåsknappen **11** och dra med en fast rörelse batteripaketet bort från verktygshandtaget.
2. Sätt in batteriet i laddaren såsom beskrivs i laddningsavsnittet i denna manual.

Bränslemätare batteripaket (Bild. B)

Vissa DeWALT batteripaket inkluderar en bränslemätare vilket består av tre gröna LED-lampor som indikerar laddningsnivån som finns kvar i batteripaketet.

För att aktivera bränslemätaren, tryck in och håll kvar bränslemätarknappen. En kombination av de tre LED-lamporna kommer att lysa för att ange kvarvarande laddningsnivå. När laddningen i batteriet är under den användbara gränsen kommer inte bränslemätaren att lysa och batteriet behöver laddas.

NOTERA: Bränslemätaren är endast en indikering på laddning som finns kvar i batteripaketet. Den indikerar inte verktygets funktionalitet och kan variera baserat på produktkomponenter, temperatur och slutanvändarens användning.

Hjälpkrok (Bild C)

DeWalt sladdlösa spikpistolen inkluderar en integrerad hjälpkrok **16** som kan fästas på valfri sida av verktyget för att passa för vänster- eller högerhänta användare.

Om kroken inte önskas kan den tas bort från verktyget.

Ta bort hjälpkroken

1. Ta bort batteripaketet från verktyget.
2. För att växla verktyget från höger- till vänsterhänt användning, ta bara bort skruven **17** från motsatt sida av verktyget och montera den på den andra sidan.
3. Sätt tillbaka batteripaketet.

! WARNING: Ta bort stift från magasinet innan några inställningar görs eller service utförs på verktyget. Om du inte gör det kan det resultera i allvarliga skador.

! WARNING: Koppla bort batteripaketet från verktyget innan några inställningar, byte av tillbehör, service ges eller verktyget flyttas. Sådana förebyggande säkerhetsåtgärder minskar risken att elverktyget startar oavsiktligt.

! WARNING: När den inte används, placera verktyget på sidan på en stabil yta där den orsakar att någon snubblar eller faller. Vissa verktyg med stora batteripaket kan stå upprätt på batteripaketet men kan lätt vältras.

ANVÄNDNING

Bruksanvisning

! WARNING: Laktta alltid säkerhetsinstruktionerna och tillämplbara bestämmelser.

! WARNING: För att minska risken för allvarlig personskada, stäng av verktyget och koppla bort batteripaketet innan du gör några justeringar eller tar bort/inställer tillbehör eller tillbehör. En oavsiktlig igångsättning kan orsaka personskada.

! WARNING: Läs igenom sektionen med titeln **Säkerhetsvarningar spikpistol** i början av denna manual. Bär alltid ögon- och hörselskydd när du använder verktyget. Håll spikpistolen riktad bort från dig och andra personer. För säker hantering, fullfölj följande procedurer och kontroller innan spikpistolen används.

1. Använd alltid lämpliga skyddsglasögon och andningsskydd.
2. Ta bort batteripaketet från verktyget.
3. Lås påskjutaren **15** i backposition och ta bort alla stift från magasinet.
4. Kontrollera att det är smidig drift av kontakttungan och påskjutarhaken. Använd inte verktyget om något av montagen inte fungerar korrekt. Använd **ALDRIG** ett verktyg som har kontakttungan inspänd i upp-positionen.
5. Använd **ALDRIG** ett verktyg som har skadade delar.

! WARNING: För att minska risken för personskador, koppla ifrån batteripaketet från verktyget innan underhåll utförs. borttagning av stift som fastnat, arbetsområdet lämnas, verktyget flyttas till annan plats eller verktyget överlämnas till en annan person.

Korrekt Handplacering (Bild D)

! WARNING: För att minska risken för allvarlig personskada, använd **ALLTID** korrekt handställning, så som visas.

! WARNING: För att minska risken för allvarlig personskada, håll **ALLTID** verktyget säkert, för att förekomma en plötslig reaktion.

Korrekt handplacering kräver en hand på huvudhandtaget såsom visas i Figur D.

Förberedelse av verktyget (Bild A)

OBSERVERA: Spreja **ALDRIG** eller använd på annat sätt smörjmedel eller rengöringsmedel inuti verktyget. Detta kan allvarligt påverka verktygets livslängd och prestanda.



NOTERA: Batteripaketet är inte fulladdat direkt från kartongen. Följ angivna instruktioner (se **Laddningsprocedurer**).

1. Läs igenom sektionen **spikpistolens säkerhetsvarningar i denna manual**.
2. Använd ögon- och hörselskydd.
3. Ta bort batteriet från verktyget.
4. Se till att magasinet är tomt på fästdon.
5. Kontrollera att det är smidig drift av kontakttungan och påskjutarhaken **15**. Använd inte verktyget om något av montagen inte fungerar korrekt. Använd **ALDRIG** ett verktyg som har kontakttungan inspänd i aktiverad position.
6. Håll verktyget riktad bort från dig och andra personer.
7. Sätt i fulladdat batteripaket.

Använda avtryckarlåset (Bild E)

! WARNING: För att minska risken för allvarlig personskada, håll inte avtryckaren intryckt när verktyget inte används. Håll avtryckarlåset **LÅST** (bild E) när verktyget inte används.

! WARNING: För att minska risken för allvarlig personskada, läs avtryckaren, ta bort batteripaketet från verktyget och ta bort stiften från magasinet innan några justeringar görs.

Varje DEWALT spikpistol är utrustad med ett avtryckarlås 2 som när det skjuts åt höger såsom visas i bild E, förhindrar att verktyget avfyra ett stift genom att låsa avtryckaren och förbikopplar kraften till motorn.

När avtryckarlåset trycks åt vänster kommer verktyget att vara fullt operativt. Avtryckarlåset skall alltid vara låst (bild E) närhelst några inställningar görs eller när verktyget inte omedelbart skall användas.

OBSERVERA: Förvara inte verktyget med batteripaketet installerat. För att förhindra skador på paketet och för att garantera bästa batterilivslängd bör batteripaketet förvaras utanför verktyget eller laddaren på en sval och torr plats.

Ladda verktyget (Bild F)

-  **VARNING:** Håll verktyget riktad bort från dig och andra personer.
-  **VARNING:** Ladda aldrig stift med kontaktremsan eller avtryckaren aktiverad.
-  **VARNING:** Ta alltid bort batteripaketet vid laddning och urladdning av stift.
-  **VARNING:** Håll fingrarna borta från påskjutarhakspåren för att förhindra olyckor.
-  **VARNING:** Avtryckarlåset skall alltid vara aktiverat närhelst några inställningar görs eller när verktyget inte skall användas.
-  **VARNING:** Fästelement som används för att installera metallkontaktdon måste uppfylla tillämpliga byggnadskoder och måste installeras i enlighet med leverantörens specifikationer om kodkrav och hårdvara för metallkontaktdon. Felaktig installation av kontaktelement kan resultera i konstruktionsfel.

1. Vänd spikpistolen upp och ned.
2. Skjut den fjäderbelastade påskjutarhaken 15 mot magasinets bas för att låsa den på plats.
3. Sätt in stiftbandet i laddningsöppningen på magasinet. se till att stifthuvudena är i korrekt linje med öppningen. (Se **Tekniska data** för att avgöra kompatibel storlek.)
4. Håll fingrar borta från spåret, stäng magasinet genom att släppa påskjutarhaken. Låt spärren försiktigt glida framåt och aktivera stiftbandet.

Tömma verktyget

-  **VARNING:** Avtryckarlåset skall alltid vara låst närhelst några inställningar görs eller när verktyget inte skall användas.
1. Ta ut batteriet ur spikpistolen.
 2. Skjut den fjäderbelastade påskjutarhaken mot magasinets bas för att låsa den på plats.
 3. Vänd upp verktyget tills fästelementen glider fritt ut från magasinet.
 4. Med batteriet borttaget kontrolleras nosdelen för att se om det finns några stift kvar.

NOTERA: Verktyget är utrustad med en maggent i nosdelen för att förbättra verktyget prestanda. Vid urladdning verifiera alltid

att de små delarna från stiften inte hålls fasta av den magnetiska nosdelen.

Hastighetsinställning sammanfattning (Bild A, G, H)

Denna spikpistol är utrustad med en hastighetsväljare 3 för inställning av verktyget vid drivning in i olika material.

Hastighet 1:

Mjukare material (låg styrka betong-/porösa block)

Hastighet 2:

Mellanhårda material (Höghållfast betong)

Hastighet 3: Hårda material (Konstruktionsstål)

I de fall där stiften inte slås in tillräckligt djup vid hastighet 1 kan du byta till hastighet 2 eller 3 för ytterligare effekt.

OBSERVERA: Avfyrning av stift in i mjuka material med hög hastighet kommer att orsaka överdrivet slitage på verktyget och resultera i funktionsavbrott.

Hastighetsinställning	Användning	Typisk stiftlängd
1	Fästning av Stål/Trä till låghållfastbetong/murverk (<4000 psi)	19-25 mm
2	Fästning av Stål/Trä till höghållfastbetong (<4000 psi)	19-29 mm
3	Fästning i konstruktionsstål; 2x4 till betong	13-57 mm

 **VARNING:** Fästelement måste drivas rakt in i materialet. Luta inte spikpistolen när fästelement drivs. Se bild H. Stiftinrängningsvärden förbättras när verktyget avfyras vinkelrätt mot materialet.

Verktyget kan aktiveras genom att dra avtryckaren 1 i ett av två lägen: sekventiellt läge eller snabbcykelläge. Se **Väl av läge** för detaljerade instruktioner för avfyrning i varje läge.

Val av läge (Bild A, G)

För att välja standard sekventiellt läge, skjut lägesväljaren 4 för att visa ikonen enstaka pil (▲).

För att välja snabbt sekventiellt läge, skjut lägesväljaren 4 för att visa ikonen dubbelpil (◀◀).

NOTERA: Batterilivslängden i snabbt cykelläge kommer att vara kortare än i standard sekventiellt läge. Om verktyget lämnas i standard sekventiellt läge fås maximal batterilivslängd.

Sekventiellt läge

Det sekventiella läget används för oregelbunden spikning. Den ger maximal batterilivslängd för drivning av stift.

1. Använda lägesväljaren 4, välj det sekventiella läget.
2. Lossa avtryckarlåset 2.
3. Tryck kontakttungan 6 mot arbetsytan.
4. Tryck in avtryckaren 1 för att aktivera verktyget.
5. Släpp avtryckare och lyft spikpistolen från arbetsytan.
6. Upprepa steg 3–5 för att aktivera nästa spik.

Snabbcykelläge

I snabbcykelläge återställs motorns rotationshastighet automatiskt efter drivningen av ett stift för att möjliggöra snabb

efterföljande spikning. Medan detta medger möjlighet att driva i fler stift under kortare tid tömmer detta läge batteriet snabbare.

1. Använd lägesväljaren 4 för att välja snabbcykelläget.
2. Lossa avtryckarlåset 2.
3. Tryck kontakttungan 6 mot arbetsytan.
4. Tryck in avtryckaren 1 för att aktivera verktyget.
5. Släpp avtryckare och lyft spikpistolen från arbetsytan.

NOTERA: Verktygets motor återgår till full hastighet automatiskt utan att kontaktspetsen 6 trycks in.

6. Upprepa steg 3–5 för att aktivera nästa spik.

Felsökning stift/fästelement



Korrekt drivet stift



Överstyrst stift

BETONG

Stift hålls inte kvar i betongen.

Orsak:

- För hård/hög betonghållfasthet
- Hård eller stor massa i betong

Åtgärd:

- Använd kortare stift.
- Byt till högre hastighetsinställning.

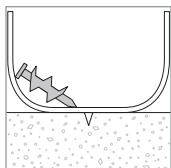

Stift drivs inte in tillräckligt långt.

Orsak:

- Stift för långt
- Hastighetsinställningen för låg

Åtgärd:

- Använd kortare stift.
- Byt till högre hastighetsinställning.

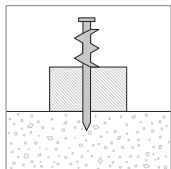

Stift drivs in för långt.

Orsak:

- Stift för kort för arbetet
- Hastighetsinställningen för hög

Åtgärd:

- Använd längre stift.
- Byt till lägre hastighetsinställning.

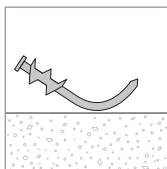
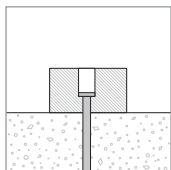

Stift böjs.

Orsak:

- Stift träffar stor massa vid inmatning
- För hård/hög betonghållfasthet
- Stift träffar armeringsjärn under ytan

Åtgärd:

- Använd kortare stift.
- Se till att stiften är vinkelräta mot arbetsytan.
- Flytta 8 cm och försök igen.

STÅL

Stift inte vinkelrät mot ytan.

Orsak:

- Hastighetsinställningen för låg
- Materialet är för hård för stifftypen

Åtgärd:

- Öka verktygets hastighetsinställning

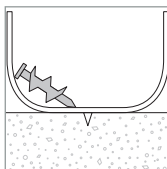

Stift bryts eller böjs.

Orsak:

- Stift för långt
- Hastighetsinställningen för låg
- Materialet är för hård för stifftypen

Åtgärd:

- Använd kortare stift.
- Byt till högre hastighetsinställning..

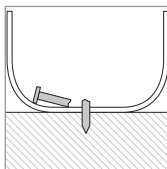

Stiften hålls inte kvar i stålet.

Orsak:

- Stålets basmaterial för tunt

Åtgärd:

- Använd alternativa hjälpmedel för att fästa basmaterialet.

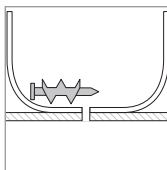

Strålkastare/LED-indikator (Bild A)

Det finns indikatorlampor för svagt batteri och för stopp/fastnat fästelement 9 placerade i fronten av verktyget på var sida om magasinet.

	SVAGT BATTERI Byt batteriet mot ett laddat paket.
	HETT PAKET Låt batteriet svalna eller byt till ett paket som är svalt.
	FASTNA/STOPP FÖRHÅLLANDEN Vrid på stoppfrigröringsspaken för att lossa. Se Stoppfrigröring eller Rensa ett stift som fastnat .
	HETT VERKTYG (Båda LED blinkar) Låt verktyget svalna innan fortsatt användning.
 eller någon annan kombination..	FEL Återställ verktyget genom att ta bort och sätta tillbaka batteripaketet eller slå av och slå på avtryckarlåset. Om felkoden kvarstår, lämna verktyget hos ett auktoriserat DEWALT servicecenter.

Stoppfrigröring (Bild I)

Om spikpistolen används i hårdare material där all tillgänglig energi i motorn används för att driva ett fästelement kan motorn stoppa. Drivaren fullföljer inte drivarcykeln och fastna/ stoppindikatorn blinkar. Vrid på stoppfrigröringsspaken 8 på verktyget och mekanismen kommer att lossna. **NOTERA:** Verktyget kommer att avaktivera sig självt och inte återställas innan batteripaketet tagits bort och satts tillbaka. Om drivaren inte automatiskt återgår till startpositionen fortsätt till **Rensa ett stift som fastnat**. Om enheten fortsätter att stoppa granska materialet och fästelementets längd för att vara säkra på att användningen inte är för hård. Spikpistolen kan också bli överhettad och behöver tid för att svalna innan fortsatt användning.

Rensa ett stift som fastnat (Bild A, J)

 **VARNING:** För att minska risken för allvarliga personskador, koppla bort batteripaketet från verktyget innan några inställningar, byte av tillbehör, service ges eller verktyget flyttas. Sådana förebyggande säkerhetsåtgärder minskar risken att elverktyget startar oavsiktligt.

 **VARNING:** När ett stift som fastnat tas bort rikta då **ALDRIG** spikpistolen med munstycket uppåt eller med batteriet uppåt. Om spikpistolen riktas så gör det att det stift som fastnat eller delar av stiftet troligtvis sugs in i spikpistolen. Om någon del av ett stift sugs in i verktyget kan stiftet hämtas genom att locket på ovensidan tas bort.

Om ett stift fastnar i nosdelen, håll verktyget riktat bort från dig och följ dessa instruktioner för att rensa:

1. Ta bort batteripaketet från verktyget och aktivera avtryckarlåset.
2. Lägg verktyget på sidan, skjut den fjäderbelastade påskjutarhaken 15 mot magasinet bas för att låsa den på plats och lossa stiftbandet.
3. Roterar magasinet låsspak 14 och vrid magasinet 12 framåt.
4. Ta bort fastnat/böjt stift, använd en tång om så behövs. Kontakttungan kan tas bort om så behövs. Se **Byte av kontakttungan**.

 **VARNING:** Om någon del av ett stift sugs in i verktyget kan stiftet hämtas genom att locket på ovensidan tas bort.

5. Om drivaren är i nedre positionen vrid på låsspaken ovanpå spikpistolen.
NOTERA: Om drivaren inte återgår efter rotationen av stoppfrigröringsspaken kan det vara nödvändigt att återställa bladet manuellt med en lång skruvmejsel.
6. Roterar magasinet tillbaka i position under verktygets nos och dra åt insexskruvarna.
7. Sätt tillbaka batteripaketet.
NOTERA: Verktyget kommer att avaktivera sig självt och inte återställas innan batteripaketet tagits bort och satts tillbaka.
8. Sätt tillbaka stiften i magasinet (se **Ladda verktyget**).
9. Lossa påskjutarhaken.

10. Avaktivera avtryckarlåset när du är redo att fortsätta spikningen.

NOTERA: Om stift fastnar regelbundet eller om drivaren kontinuerligt inte kan återställas, lämna verktyget för service på ett auktoriserat DEWALT servicecenter.

Användning i kallt väder

När verktyget används vid temperaturer under fryspunkten:

1. Håll verktyget så varmt som möjligt före användning.
2. Aktivera verktyget 10 eller 15 gånger i restribåtar innan användning.

Användning i varmt väder

Verktyget bör arbeta normalt. Håll emellertid verktyget utanför direkt solljus då överdriven hetta kan slita på stötdämpare och andra gummidelar vilket resulterar i ökande underhåll.

UNDERHÅLL

Ditt elverktyg från DEWALT har konstruerats för att arbeta över en lång tidsperiod med minimalt underhåll. Kontinuerlig tillfredsställande drift beror på ordentlig verktygsvård och regelbunden rengöring.

 **VARNING:** För att minska risken för allvarlig personskada, stäng av verktyget och koppla bort batteripaketet innan du gör några justeringar eller tar bort/installerar tillsatser eller tillbehör. En oavsiktlig igångsättning kan orsaka personskada.

Laddaren och batteripaketet är inte servicebara.

TABELL DAGLIGT UNDERHÅLL

ÅTGÄRD	Rengör magasinet, påskjutaren och mekanismen för kontakttungan.
VARFÖR	Möjliggör smidig användning av magasinet, minskar slitaget och förhindrar stopp.
HUR	Renblåsning av verktyget med tryckluft är den mest effektiva metoden för rengöring. Användning av oljor, regelbunden smörjning eller lösningsmedel rekommenderas inte eftersom de tenderar att dra åt sig skräp och/eller skada plastdelarna på verktyget.
ÅTGÄRD	Innan varje användning, kontrollera för att garantera att alla skruvar och fästelement är åtdragna och oskadade.
VARFÖR	Förhindrar stopp och för tidiga fel hos verktygsdelarna.
HUR	Dra åt lösa skruvar med lämplig insexnyckel eller skruvmejsel.



Smörjning

OBSERVERA: Spreja **ALDRIG** eller använd på annat sätt smörjmedel eller rengöringsmedel inuti verktyget. Detta kan allvarligt påverka verktygets livslängd och prestanda.



DeWALT verktyg är ordentligt smorda på fabriken och klara att använda. Vi rekommenderar emellertid att du en gång per år tar med dig eller skickar verktyget till ett certifierat servicecenter för en grundlig rengöring och inspektion.



Rengöring



WARNING: Blås bort smuts och damm från huvudkåpan med torr luft varje gång du ser smuts samlas i och runt lufthålen. Bär godkända ögonskydd och godkänt dammfilterskydd när du utför denna procedur.



WARNING: Använd aldrig lösningsmedel eller andra skarpa kemikalier för att rengöra de icke-metalliska delarna på verktyget. Dessa kemikalier kan försvaga de material som används i dessa delar. Använd en trasa som bara är fuktad med vatten och mild tvål. Låt aldrig någon vätska komma in i verktyget; sänk aldrig ner någon del av verktyget i en vätska.

Valfria tillbehör



WARNING: Eftersom andra tillbehör än de som erbjuds av DeWALT inte har testats med denna produkt, kan användningen av sådana tillbehör med detta verktyg vara riskabelt. För att minska risken för personskada bör endast tillbehör som rekommenderas av DeWALT användas med denna produkt.

Rådfråga din återförsäljare för vidare information angående lämpliga tillbehör.

Byte av kontakttungan (Bild K)

För vissa arbeten kan användning av en annan kontakttunga vara önskvärt.



WARNING: För din egen säkerhet, läs igenom verktygets bruksanvisningen innan tillbehöret används. Om inte dessa varningar följs kan det leda till personsador och allvarliga skador på arbetsställningen och tillbehören. Vid service på detta verktyg använd identiska reservdelar.

Byte av kontakttunga:

1. Skjut ned kontakttungans låsspak **5**.
2. Dra kontakttungan **6** ut från nosen på verktyget.
3. Håll ned kontakttungans låsspak
4. Rikta kontakttungans inriktningssmarkering uppåt, såsom visas i bild K, sätt in kontakttungan helt i verktygsnosen.
5. Släpp spaken.

DCN8901 Drivarblad utbytessats (Bild L, M, N)



WARNING: För din egen säkerhet, läs igenom verktygets bruksanvisningen innan tillbehöret används. Om inte dessa varningar följs kan det leda till allvarliga personsador och skador på verktyget och tillbehören. Vid service på detta verktyg använd identiska reservdelar.

NOTERA: Alla mekaniska delar i drivarutbytessatsen visas för bekvämlighet och verifikation av innehållet.

Byta slitet drivarblad:

1. Använd en T-20 torx, lossa de fyra skruvarna **18** på bägge sidorna av enheten.
 2. Ta bort de fyra skruvarna och det löstagbara toppställningen **7**. Se bild L.
 3. Ta bort höljets kanthätta **19**. Se bild L.
 4. Skjut upp baksidan av drivaren **20** tills du hör ett klick, skjut sedan drivaren framåt medan den hålls i sin position tills den passerar det övre stötmontaget **22**.
 5. Ta bort styrstagen **21**. Se bild M.
 6. Ta bort det övre stötmontaget.
 7. Lyft den bakre delen av drivaren till en vinkel och dra ut drivaren. Se bild N.
 8. Byt drivaren och följ stegen i motsatt ordning för återmontage
 9. Se till att den nya drivenheten glider smidigt genom verktyget innan den återmonteras fullständigt.
 10. Sätt tillbaka drivaren, styrstängerna, stötdämparna, höljets kanthätta och löstagbara toppställningen på enheten. Det är viktigt att testa inriktningen av drivaren och balanshjulet innan höljets kanthätta skruvas tillbaka på enheten. Detta kan göras genom att ansluta ett batteri skjuta och sedan släppa munstycket på enheten mor en bänk eller en hård yta. Detta göra att motorn börjar spinna.
- NOTERA:** När profilen och balanshjulet är korrekt inriktade kommer du höra motorn återgå från full hastighet. Om drivaren och balanshjulet inte är korrekt inriktade kanske inte motorn startar, den kan sakta ned mycket snabbare än normalt samtidigt som ett högljutt malande ljud kommer

från enheten. Om detta sker, ta bort och sätt tillbaka drivare och se till att stötdämparna är korrekt ditsatta.

 **VARNING:** Testa alltid enheten genom att avfyra 15 mm, 20 mm eller 25 mm stift i hastighet 1 i skräpmaterial för att garantera att verktyget fungerar korrekt. Om verktyget inte fungerar korrekt, kontakta ett erkänt DeWALT servicecenter omedelbart.

Att skydda miljön



Separat insamling. Produkter och batterier som är märkta med denna symbol får inte kastas i den vanliga hushållssoporna.

■ Produkter och batterier innehåller material som kan återvinnas och återanvändas vilket minskar behovet av råmaterial. Återvinn elektriska produkter och batterier enligt lokala bestämmelser. Ytterligare information finns tillgängligt på www.2helpU.com.

Laddningsbart Batteripaket

Det här långlivade batteripaketet måste laddas när det inte längre producerar tillräcklig energi för arbeten som tidigare lätt utförts. Det bör omhändertas med lämpliga miljöhänsyn vid slutet av dess fungerande livslängd:

- Ladda ur batteripaketet fullständigt och ta sedan ut det ur produkten.
- Litiumjonbatteripaket celler är återvinningsbara. Lämn dem hos din återförsäljare eller på en återvinningsstation. De insamlade batteripaketerna kommer att återvinnas eller avyttras korrekt.

FELSÖKNINGSGUIDE



VARNING: Eftersom andra tillbehör än de som erbjuds av DEWALT inte har testats med denna produkt, kan användningen av sådana tillbehör med detta verktyg vara riskabelt. För att minska risken för personskada bör endast tillbehör som rekommenderas av DEWALT användas med denna produkt.

SYMPTOM	ORSAK	LÖSNING
Motorn körs inte med kontakttungan intryckt	Avtryckarlåset är i låst position	Lås upp avtryckarlåset.
	Tomkörningslåset är aktiverat, blockerar kontakttungan från att helt tryckas in	Ladda fler stift i magasinet.
	Verktyget är stoppat, låser motor så den inte roterar	Vrid på stoppfrigöringsspaken på verktyget och mekanismen kommer att lossna. Om drivaren inte återgår, ta bort batteriet och skjut manuellt drivaren tillbaka till startpositionen.
	Verktyget är hett. (Kontrollera LED-indikatorerna för att verifiera dess betingelser.)	Låt verktyget svalna innan fortsatt användning.
	Batteriet är hett. (Kontrollera LED-indikatorerna för att verifiera dess betingelser.)	Låt batteriet svalna eller byt till ett paket som är svalt.
	Böjd kontakttunga	Se auktoriserat servicecenter.
	Motorn slutar att köras efter 5 sekunder	Normal drift, lossa kontakttungan och tryck in igen.
	Terminalerna är smutsiga eller skadade	Se auktoriserat servicecenter.
	Skadad intern elektronik	Se auktoriserat servicecenter.
Skadad avtryckare	Se auktoriserat servicecenter.	
Verktyget aktiveras inte (motorn körs med avfyrrar inte)	Tomkörningslåset är aktiverat, blockerar kontakttungan från att helt tryckas in	Ladda stift i magasinet.
	Låg batteriladdning eller skadat batteri	Kontrollera laddningsnivån om paketet visar laddningsstatus. Ladda eller byt batteripaket om så behövs.
	Stift som fastnat/drivarblad som inte återgår till startposition	Ta bort batteriet, ta bort stift som fastnat, vrid på stoppfrigöringsspaken, (skjut drivenheten upp manuellt om så behövs) sätt tillbaka batteripaketet.
	Skadad drivare	Byt drivare med satsen.
	Intern mekanism har fastnat	Se auktoriserat servicecenter.
Skadad intern elektronik	Se auktoriserat servicecenter.	
Motorn startar med avger mycket oljud	Stift som fastnat och drivare har fastnat i nedre position	Använd stoppfrigöringsspaken, ta bort stift som fastnat och återför drivarbladet manuellt om så behövs.
	Skadad drivare	Byt drivare med satsen.
Drivarbladet fortsätter att fastna i nedre positionen	Stift som fastnat och drivare har fastnat i nedre position	Använd stoppfrigöringsspaken, ta bort stift som fastnat och återför drivarbladet manuellt om så behövs.
	Skräp i nosdelen	Rensa nosdelen och leta noga efter små delar av trasiga stift som fastnat i spåret. Se Rensa ett stift som fastnat .
	Skadad eller sliten drivare	Byt drivare med satsen.
Verktyget arbetar men driver inte in fästelementen helt	Hastighetsväljaren inställd i fel position.	Ställ in lämplig hastighet.
	Verktyget ligger inte fast an mot arbetsstycket	Använd lämplig kraft så att verktyget ligger tätt an mot arbetsstycket. Läs bruksanvisningen.
	Material och fästelements längd	Om enheten fortsätter att stoppa (fortsatt behov att vrida på stoppfrigöringsspaken) välj lämpligt material och fästelements längd som inte är för hård för att använda.
	Använda felaktig hastighet	Om du försöker att driva i längre ringskaftade spikar i mjukt trä eller driver i ringskaftade spikar i hårdare material med hastighet 1 - ändra hastighetsinställningen till position 2.
	Skadad eller sliten drivarspets	Byt drivare med satsen.
	Skada aktiveringsmekanism	Se auktoriserat servicecenter.

SYMPTOM	ORSAK	LÖSNING
Verktyget arbetar men inga fästelement sätts i rörelse	Inga stift i magasinet	Ladda stift i magasinet.
	Fel storlek eller sneda stift	Använd endast rekommenderade stift. Se Tekniska data .
	Skräp i nosdelen	Rensa nosdelen och leta noga efter små delar av trasiga stift som fastnat i spåret.
	Skräp i magasinet	Rengör magasinet
	Skadad eller sliten drivare	Byt drivare med satsen.
	Slitet magasin	Byt magasin. Se auktoriserat servicecenter.
	Skadad påskjutarfjäder	Byt fjäder. Se auktoriserat servicecenter.
Spik fastnat	Fel storlek eller sneda stift	Använd endast rekommenderade stift Se Tekniska data .
	Magasinet inte fastsatta efter tidigare rensning efter stopp/inspektion	Se till att magasinet hakat fast ordentligt.
	Skadad eller sliten drivare	Byt drivare.
	Material och fästelements längd	Om enheten fortsätter att stoppa (fortsatt behov att vrida på stoppfrigöringsspaken) välj lämpligt material och fästelements längd som inte är för hård för att använda.
	Skräp i nosdelen	Rensa nosdelen och leta noga efter små delar av trasiga stift som fastnat i spåret.
	Skadad påskjutarfjäder	Byt fjäder. Se auktoriserat servicecenter.
	Tomavfyrningslåset är aktiverat med endast 2-4 stift kvar i magasinet och användaren använder överdriven kraft på kontaktpetsen och åsidosätter låsningen	Ladda fler stift för att fränkoppla tomavfyrningslåset.
	Verktyget är ännu inte inkört	Nya verktyg kan behöva 100 - -500 stift för att kopplas ihop eller slitas in tillsammans. Använd korta stift under denna period om det är svårt med drivningsflödet av stift.
	Använda felaktig hastighet	Om du försöker att driva i längre stift i mjukt trä eller driver stift in i hårdare material med hastighet 1 - ändra hastighetsinställningen till position 2 eller 3.
Slitet magasin	Byt magasin. Se auktoriserat servicecenter.	
Drivarbladet glider inte smidigt bakåt eller framåt genom dess avfyrarväg	Drivarbladet är böjt	Byt drivare.

KABLOSUZ BETON ÇİVİ ÇAKMA MAKİNESİ

DCN890

Tebrikler!

Bir DEWALT aleti seçtiniz. Uzun süreli deneyim, sürekli ürün geliştirme ve yenilik DEWALT markasının profesyonel elektrikli alet kullanıcıları için en güvenilir ortaklardan birisi haline gelmesini sağlamaktadır.

Teknik Özellikleri

		DCN890
Voltaaj	V_{DC}	18
Tip		1
Akü tipi		Li-Ion
Şarjör açısı		15
Yükleme kapasitesi		maksimum 33 çivi
Çivilerin Uzunluğu	mm	13–57
Çivi Kalınlığı	mm	2,6–3,7
Ağırlık (akü hariç)	kg	4,2

EN60745-2-16'e göre tespit edilen toplam gürültü ve titreşim değerleri (üç yönün vektör toplamı):

L_{PA} (ses basıncı düzeyi)	dB(A)	88,5
L_{WA} (akustik güç düzeyi)	dB(A)	97,5
K (akustik gücü belirsizliği)	dB(A)	3,5
Titreşim emisyon değeri $a_{H1} =$	m/s^2	2,8
Belirsizlik K =	m/s^2	1,5

Bu bilgi sayfasında verilen titreşim emisyon düzeyi, EN60745'te sağlanan standart teste uygun olarak ölçülmüştür ve aletleri birbiriyle karşılaştırmak için kullanılabilir. Ön maruziyet değerlendirmesi için kullanılabilir.

UYARI: *Beyan edilen titreşim emisyon düzeyi, aletin ana uygulamalarını yansıtır. Ancak alet farklı aksesuarlarla farklı uygulamalar için kullanılırsa veya bakımı kötü yapılırsa, titreşim emisyonu değişebilir. Bu, toplam çalışma süresindeki maruziyet düzeyini önemli ölçüde artırabilir. Tahmini titreşim maruziyeti, aletin kapalı kaldığı veya çalışmasına karşın iş görmediği zamanları da dikkate almalıdır. Bu, toplam çalışma süresindeki maruziyet düzeyini önemli ölçüde azaltabilir. Kullanıcı titreşim etkilerinden korumak için belirtilen ek güvenlik önlemlerini alın: Aletin ve aksesuarların bakımını yapın, elleri sıcak tutun, çalışma modellerini düzenleyin.*

AT Uygunluk Beyanatı

Makine Direktifi



Kablosuz Beton Çivi Çakma Makinesi DCN890

DEWALT, Teknik Özellikleri bölümünde açıklanan bu ürünlerin aşağıda belirtilen yönergelere uygun olduğunu beyan eder: 2006/42/AT, EN60745-1:2009+A11:2010, EN60745-2-16:2010. Bu ürünler ayrıca 2014/30/EU ve 2011/65/EU Direktiflerine de uygundur. Daha ayrıntılı bilgi için, lütfen aşağıdaki adresten DEWALT ile temas kurun veya kılavuzun arka kapağına bakın. Bu belge altında imzası bulunan yetkili, teknik dosyanın derlenmesinden sorumludur ve bu beyanı DEWALT adına vermiştir.

Markus Rompel
Mühendislik Direktörü
DEWALT, Richard-Klinger-Straße 11,
D-65510, Idstein, Almanya
26.01.2017



UYARI: Yaralanma riskini azaltmak için, kullanım kılavuzunu okuyun.

Tanımlar: Güvenlik Talimatları

Aşağıdaki tanımlar her işaret sözcüğü ciddiyet derecesini gösterir. Lütfen kılavuzu okuyunuz ve bu simgelere dikkat ediniz.



TEHLİKE: Engellenmemesi halinde **ölüm veya ciddi yaralanma** ile sonuçlanabilecek **çok yakın bir tehlikeli durumu** gösterir.



UYARI: Engellenmemesi halinde **ölüm veya ciddi yaralanma** ile sonuçlanabilecek **potansiyel bir tehlikeli durumu** gösterir.



DİKKAT: Engellenmemesi halinde **önemsiz veya orta dereceli yaralanma** ile sonuçlanabilecek **potansiyel bir tehlikeli durumu** gösterir.

İKAZ: Engellenmemesi halinde **maddi hasara neden olabilecek, yaralanma ile ilişkisi olmayan durumları** gösterir.



Elektrik çarpması riskini belirtir.



Yangın riskini belirtir.

Aküler				Şarj Aletleri/Şarj Süreleri (Dakika)					
Kat. #	V _{DC}	Ah	Ağırlık kg	DCB107	DCB113	DCB115	DCB118	DCB132	DCB119
DCB546	18/54	6,0/2,0	1.05	270	140	90	60	90	X
DCB547	18/54	9,0/3,0	1.25	420	220	140	85	140	X
DCB181	18	1,5	0,35	70	35	22	22	22	45
DCB182	18	4,0	0,61	185	100	60	60	60	120
DCB183/B	18	2,0	0,40	90	50	30	30	30	60
DCB184/B	18	5,0	0,62	240	120	75	75	75	150
DCB185	18	1,3	0,35	60	30	22	22	22	X
DCB187	18	3,0	0,48	140	70	45	45	45	90

Elektrikli El Aletleri İçin Genel Güvenlik Talimatları



UYARI: Bütün güvenlik uyarılarını ve talimatlarını mutlaka okuyun. Bu talimatların herhangi birisine uyulmaması elektrik çarpması, yangın ve/veya ciddi yaralanma riskine neden olabilir.

BÜTÜN UYARI VE GÜVENLİKTALİMATLARINI İLERİDE BAKMAK ÜZERE SAKLAYIN

Uyarılarda yer alan «elektrikli alet» terimi şebeke elektrifiyle (kablolu) veya akü/pille (şarjlı) çalışan elektrikli aletinizi ifade etmektedir.

1) Çalışma alanının Güvenliği

- Çalışma alanını temiz ve aydınlık tutun.** Karışık ve karanlık alanlar kazaya davetiye çıkarır.
- Elektrikli aletleri, yanıcı sıvılar, gazlar ve tozların bulunduğu yerler gibi yanıcı ortamlarda çalıştırmayın.** Elektrikli aletler, toz veya dumanları ateşleyebilecek kıvılcımlar çıkarır.
- Bir elektrikli aleti çalıştırırken çocuklardan ve etraftaki kişilerden uzak tutun.** Dikkatinizi dağıtıcı şeyler kontrolü kaybetmenize neden olabilir.

2) Elektrik Güvenliği

- Elektrikli aletlerin fişleri prizlere uygun olmalıdır.** Fiş üzerinde kesinlikle hiçbir değişiklik yapmayın. **Topraklı elektrikli aletlerde hiçbir adaptör fişi kullanmayın.** Değiştirilmemiş fişler ve uygun prizler elektrik çarpması riskini azaltacaktır.
- Borular, radyatörler, ocaklar ve buzdolapları gibi topraklanmamış yüzeylerle vücut temasından kaçının.** Vücudunuzun topraklanması halinde yüksek bir elektrik çarpması riski vardır.
- Elektrikli aletleri yağmura maruz bırakmayın veya ıslatmayın.** Elektrikli alete su girmesi elektrik çarpması riskini arttıracaktır.
- Elektrik kablосunu uygun olmayan amaçlarla kullanmayın.** Elektrikli aleti kesinlikle kablосundan tutarak taşımayın, çekmeyin veya prizden çıkartmayın. Kabloyu sıcaktan, yağdan, keskin

kenarlardan veya hareketli parçalardan uzak tutun. Hasarlı veya dolaşmış kablolar elektrik çarpması riskini artırır.

- Elektrikli bir aleti açık havada çalıştırıyorsanız, açık havada kullanıma uygun bir uzatma kablosu kullanın.** Açık havada kullanıma uygun bir kablосun kullanılması elektrik çarpması riskini azaltır.
- Eğer bir elektrikli aletin nemli bir bölgede çalıştırılması zorunluysa, bir artık akım aygıtı (RCD) korumalı bir kaynak kullanın.** Bir RCD kullanılması elektrik şoku riskini azaltır.

3) Kişisel Güvenlik

- Elektrikli bir aleti kullanırken her zaman dikkatli olun, yaptığınız işe yoğunlaşın ve sağduyulu davranın.** Elektrikli bir aleti yorgunken veya ilaç ya da alkolün etkisi altındayken kullanmayın. Elektrikli aletleri kullanırken bir anlık dikkatsizlik ciddi kişisel yaralanmayla sonuçlanabilir.
- Kişisel koruyucu ekipmanları mutlaka kullanın. Daima koruyucu gözlük takın.** Koşullara uygun toz maskesi, kaymayan güvenlik ayakkabıları, baret veya kulaklık gibi koruyucu donanımların kullanılması kişisel yaralanmaları azaltacaktır.
- İstem dışı çalıştırılmasını önleyin. Aleti güç kaynağına ve/veya aküye bağlamadan, yerden kaldırmadan veya taşımadan önce düğmenin kapalı konumda olduğundan emin olun. Aleti, parmağınız düğme üzerinde bulunacak Şek.de taşımak veya açık konumdaki elektrikli aletleri elektrik şebekesine bağlamak kazaya davetiye çıkarır.**
- Elektrikli aleti açmadan önce tüm ayarlama anahtarlarını çıkartın.** Elektrikli aletin hareketli bir parçasına takılı kalmış bir anahtar kişisel yaralanmaya neden olabilir.
- Ulaşmakta zorlandığınız yerlerde kullanmayın. Daima sağlam ve dengeli basın.** Bu, beklenmedik durumlarda elektrikli aletin daha iyi kontrol edilmesini olanak tanır.
- Uygun Şek.de giyinin. Bol elbiseler giymeyin ve takı tutmayın. Saçınızı, elbiselerinizi ve eldivenlerinizi**

hareketli parçalardan uzak tutun. Bol elbiseler ve takılar veya uzun saç hareketli parçalara takılabilir.

- g) **Eğer kullandığınız üründen toz emme ve toplama özellikleri olan ataşmanlar varsa bunların bağlı olduğundan ve doğru Şek.de kullanıldığında emin olun.** Bu ataşmanların kullanılması tozla ilgili tehlikeleri azaltabilir.

4) Elektrikli Aletlerin Kullanımı ve Bakımı

- a) **Elektrikli aleti zorlamayın. Uygulanmaz için doğru elektrikli aleti kullanın.** Doğru elektrikli alet, belirlendiği kapasite ayarında kullanıldığında daha iyi ve güvenli çalışacaktır.
- b) **Düğme açmıyor ve kapatmıyorsa elektrikli aleti kullanmayın.** Düğmeyle kontrol edilemeyen tüm elektrikli aletler tehlikelidir ve tamir edilmesi gerekmektedir.
- c) **Herhangi bir ayarlama, aksesuar değişimi veya elektrikli aletlerin saklanması öncesinde fişi güç kaynağından çekin ve/veya aküyü aletten ayırın.** Bu tür önleyici güvenlik tedbirleri elektrikli aletin istem dışı olarak çalıştırılması riskini azaltacaktır.
- d) **Elektrikli aleti, çocukların ulaşamayacağı yerlerde saklayın ve elektrikli aleti tanımayan veya bu talimatları bilmeyen kişilerin elektrikli aleti kullanmasına izin vermeyin.** Elektrikli aletler, eğitimsiz kullanıcıların elinde tehlikelidir.
- e) **Elektrikli aletleri iyi durumda muhafaza edin. Hareketli parçalardaki hizalama hatalarını ve tutuklukları, parçalardaki kırılmalar ve elektrikli aletin çalışmasını etkileyebilecek tüm diğer koşulları kontrol edin. Hasarlı ise, elektrikli aleti kullanmadan önce tamir ettirin. Kazaların çoğu, elektrikli aletlerin bakımının yeterli Şek.de yapılmamasından kaynaklanır.**
- f) **Kesim aletlerini keskin ve temiz tutun. Bakımı uygun Şek.de yapılmış keskin kesim uçlu kesim aletlerinin sıkışma ihtimali daha düşüktür ve kontrol edilmesi daha kolaydır.**
- g) **Elektrikli aleti, aksesuarlarını ve aletin diğer parçalarını kullanırken bu talimatlara mutlaka uyun ve çalışma ortamının koşullarını ve yapılacak işin ne olduğunu göz önünde bulundurun.** Elektrikli aletin öngörülen işlemler dışındaki işlemler için kullanılması tehlikeli durumlara neden olabilir.

5) Şarjlı Aletlerin kullanımı ve bakımı

- a) **Sadece üretici tarafından belirtilen şarj cihazı ile şarj edin.** Bir akü tipine uygun bir şarj cihazı başka tipte bir aküyü şarj etmek için kullanıldığında yangın riski yaratabilir.
- b) **Elektrikli aletleri yalnızca özel olarak tanımlanmış akülerle kullanın.** Başka akülerin kullanılması yaralanma ve yangın riskine yol açabilir.
- c) **Akü kullanımında değilken, ataç, bozuk para, anahtar, çivi, vida veya terminaller arasında kantağa neden olabilecek diğer küçük metal nesnelere uzak tutulmalıdır.** Akü terminallerinin birbirine kısa devre yapılması yanıklara veya yangına neden olabilir.

- d) **Uygun olmayan koşullarda, akü sıvı sızıntısı yapabilir; sıvıya temas etmekten kaçının. Kazara temas etmeniz halinde suyla yıkayın. Sıvı, gözlerinize temas ederse, ayrıca bir doktora başvurun.** Aküden sıvı sızması tahriş veya yanıklara neden olabilir.

6) Servis

- a) **Elektrikli aletinizi, sadece orijinal yedek parçaların kullanıldığı yetkili DEWALT servisine tamir ettirin.** Bu, elektrikli aletin güvenliğinin muhafaza edilmesini sağlayacaktır.

Çivi Çakma Makinesi Güvenlik Talimatları

- **Her zaman aletin içinde çivi olduğunu varsayın.** Çivi çakma makinesinin dikkatsiz kullanımı çivilerin beklenmedik Şek.de fırlamasına ve yaralanmalara sebep olabilir.
- **Aleti kendinize veya yakınınızdaki insanlara doğru tutmayın.** Tetiğe yanlışlıkla dokunulması çivinin fırlamasına ve yaralanmalara sebep olabilir.
- **Alet çalışılacak yüzey üzerine sağlam yerleştirilmeden çalıştırmayın.** Alet çalışılacak yüzey ile temas halinde değilse çivi hedefinizden sapabilir.
- **Çivi aletin içinde sıkıştığında, aletin güç kaynağı bağlantısını kesin.** Aletin elektrige bağlı olması durumunda sıkışan çivi çıkarılırken kazara fırlayabilir.

Çivi Çakma Makinesi İlave Güvenlik Uyarıları

- ⚠ UYARI:** Herhangi bir çivi çakma makinesi kullanırken, ölüm veya ciddi yaralanma riskini önlemek için aşağıdaki önlemlerin tümü alınmalıdır. Aleti çalıştırmadan önce tüm talimatları okuyun ve anlayın.
- **Çivinin gömülü elektrik kablolarına temas etmesine yol açabileceği durumlarda aleti izole edilmiş saptandan tutun.** Elektrik akımı bulunan kablolarla temas halinde akım, aletin "iletken" metal parçaları üzerinden kullanıcıya "iletılarak" elektrik çarpmasına yol açacaktır.
 - **Kullanım sırasında daima uygun kişisel işitme ve diğer koruma tertibatı sağlayın.** Bazı durumlarda ve uzun süreli kullanımda, bu ürünün sesi işitme kaybına sebep olabilir.
 - **Kullanılmadığı zaman bataryayı aletten çıkarın.** Alanı terk etmeden veya aleti başka bir operatöre teslim etmeden önce daima bataryayı ayırın ve çivileri kartuştan çıkartın. Aleti, batarya takılı durumdayken iskele, basamaklar, merdivenler ve benzeri gibi yer değişimi yapılmasını içeren başka bir çalışma alanına taşımayın. Batarya takılı durumdayken ayarlama yapmayın, bakım gerçekleştirmeyin veya sıkışan çivileri çıkartmayın.
 - **Alet o sırada kullanılmadığında daima tetik kilidini kullanın.** Tetik kilidi kullanılması kazara çivi fırlamasını önler.)
 - **Alet, tetik ve tetik güvenli kilidini çalışmamaz hale getirecek Şek.de sökmeyin, kurcalamayın veya başka işlem yapmayın.** Tetiği basılı konumda bantlamayın ya da bağlamayın. Temas tetiğindeki yayı çıkartmayın. Tetiğin serbest Şek.de hareket ettiğini günlük olarak kontrol edin. Kontrolsüz çivi fırlaması meydana gelebilir.

- **Kullanmadan önce aleti kontrol edin. Aletin herhangi bir parçası, tetiği veya tetik kilidi çalışmaz durumdaysa, bağlantı kesilmişse, üzerinde değişiklik yapılmışsa veya düzgün işlev göstermiyorsa o aleti çalıştırmayın.** Hasar gören veya eksik parçalar, kullanımdan önce onarılmalı veya değiştirilmelidir. Onarımlar **Bakım**.
- **Alet üzerinde hiç bir değişiklik veya modifikasyon yapmayın.**
- **Her zaman aletin içinde çivi olduğunu varsayın.**
- **Aracı asla çalışma arkadaşlarınıza veya kendinize doğrultmayın.** Eşek şakaları yapmayın! Emniyetli çalışın! Alete bir çalışma aracı olarak yaklaşın.
- **Bir elektrikli aleti çalıştırırken etraftaki kişilerden, çocuklardan ve ziyaretçilerden uzak tutun.** Dikkatinizi dağıtıcı şeyler kontrolü kaybetmenize neden olabilir. Alet kullanılmadığında çocukların ulaşamayacağı, güvenli bir yerde kilitle olarak muhafaza edilmelidir.
- **Ulaşmakta zorlandığınız yerlerde kullanmayın.** Ayaklarınızı daima sağlam ve dengeli şek.de basın. Denge kaybı yaralanmaya neden olabilir.
- **Aleti yalnızca üretildiği amaç için kullanın. Çivileri açık havada veya çivinin nüfuz edebilmesi çok zor olan sert malzemelere sıkmayın. Aletin gövdesini veya üst kapağı bir çekiç gibi kullanmayın. Fırlayan çiviler beklenmedik bir güzergah izleyebilir ve yaralanmaya neden olabilir.**
- **Çivinin yanlışlıkla fırlamasından kaynaklanan yaralanmaları önlemek için parmaklarınızı temas tetiğinden uzak tutun.**
- **Aletin doğru Şek.de bakımıyla ilgili ayrıntılı bilgi için Bakım ve Onarım bölümlerine bakın.**
- **Aleti her zaman temiz, aydınlatılmış bir alanda çalıştırın.** Çalışma yüzeyinde herhangi bir kir bulunmadığından emin olun ve çatı gibi yüksek yerlerde çalışırken dengeyi kaybetmemeye dikkat edin.
- **Çiviler doğrudan malzemeye çakılmalıdır. Çivileri çakarken makineyi eğmeyin. Seken veya sıkışan çiviler yaralanmaya neden olabilir.**
- **Elleri ve vücut uzuvlarını çalışma alanından uzak tutun.**
- **UYARI: Yaralanmaları önlemek için elleriniz ve vücudunuzu aletin ön çivi çakma alanından uzak tutun.**
- **Aleti yanıcı bir toz, gaz veya duman bulunan ortamlarda kullanmayın.** Bu alet toz veya gazların alev almasına neden olabilecek kıvılcımlar üretebilir. Başka bir çivinin üzerine çivi çakılması da kıvılcıma neden olabilir.
- **Dar alanlarda çalışırken yüz ve vücut uzuvları alet başlığının arka kısmından uzak tutun.** Ani geri tepme, özellikle sert veya sıkı bir malzeme üzerine çivi çakma sırasında vücuda darbe ile sonuçlanabilir.
- **Çivi çakılırken alet geri tepmesini çalışma yüzeyinden uzağa olacak Şek.de kontrol sağlamak için aleti sıkıca kavrayın.**
- **Çivi çakma makinesini kullanırken malzeme kalınlığına dikkat edin.** Ucu çıkmış bir çivi yaralanmaya neden olabilir.
- **Çivileri duvar, zemine veya diğer çalışma alanlarına tam görmeden çakmayın.** Canlı elektrik kablolarına,

sihhi tesisatlara veya diğer engel türlerine temas eden çiviler yaralanmalara neden olabilir.

- **Elektrikli bir aleti kullanırken her zaman dikkatli olun, yaptığınız işe yoğunlaşın ve sağduyulu davranın. Aleti yorgunken veya ilaç ya da alkolün etkisi altındayken kullanmayın.** Elektrikli aletleri kullanırken bir anlık dikkatsizlik ciddi kişisel yaralanmayla sonuçlanabilir.

Diğer Tehlikeler

Emniyet tedbirlerini düzenleyen yönetmeliğin uygulanmasına ve emniyet sağlayıcı aygıtların kullanılmasına rağmen, başka belirli risklerden kaçınılamaz. Bunlar:

- Duyma bozukluğu.
- Sıçrayan parçacıklardan kaynaklanan yaralanma riski.
- Çalışma sırasında ısınan aksesuarlardan kaynaklanan yanık tehlikesi.
- Uzun süreli kullanımdan kaynaklanan yaralanma riski.

Elektrik Güvenliği

Elektrik motoru, sadece tek bir gerilim ile çalışacak Şek.de ayarlanmıştır. Her zaman akü voltajının aletin üretim etiketinde belirlenmiş değerlere uyup uymadığını kontrol edin. Aynı zamanda şarj cihazınızın voltajının ana şebeke voltajınızla aynı olduğundan emin olun.



DEWALT şarj cihazınız EN60335 standardına uygun olarak çift yalıtımlıdır; bu nedenle, topraklama kablosuna gerek yoktur.

Güç kablosu hasarlıysa, DEWALT yetkili servisinden temin edilebilen özel olarak hazırlanmış bir kabloyla değiştirilmelidir.

Uzatma Kablolarının Kullanımı

Kesinlikle gerekli olmadıkça bir uzatma kablosu kullanılmamalıdır. Daima şarj cihazınızın elektrik girişine uygun (Teknik Özellikleri bölümüne bakın), onaylı bir uzatma kablosu kullanın. Minimum iletken boyutu 1 mm²'dir; maksimum uzunluk 30 m'dir.

Bir kablo makarası kullanırken, kabloyu daima sonuna kadar açın.

BU TALİMATLARI SAKLAYIN

Şarj Cihazları

DEWALT şarj cihazlarının ayara ihtiyacı yoktur ve olabildiğince kolay çalıştırılmak üzere tasarlanmıştır.

Tüm Akü Şarj Cihazları İçin Önemli Güvenlik Talimatları

BU TALİMATLARI SAKLAYIN: Bu kılavuz uyumlu şarj cihazları hakkında önemli güvenlik ve çalışma talimatları içerir (**Teknik Özellikleri** bölümüne bakın).

- **Şarj cihazını kullanmadan önce şarj cihazının, akünün ve üründe kullanılan akünün üzerindeki talimatları ve uyarıcı işaretleri okuyun.**



UYARI: Elektrik çarpması tehlikesi. Şarj cihazının içine sıvı kaçmasına izin vermeyin. Elektrik çarpmasına neden olabilir.



UYARI: Alet, 30mA akımı aşmayan akım kesici cihazla beraber kullanılmaya tavsiye edilir.



DIKKAT: Yanma tehlikesi. Yaralanma riskini azaltmak için, yalnızca DEWALT şarj edilebilir akülerini şarj edin. Diğer akü tipleri patlayarak yaralanmanıza veya hasar meydana gelmesine yol açabilir.



DIKKAT: Çocuklar, cihazla oynamalarını önlemek amacıyla kontrol altında tutulmalıdır.

İKAZ: Belirli koşullar altında, şarj cihazı güç kaynağına takılıken, şarj içindeki açık şarj kontakları yabancı maddeler tarafından kısa devre yapılabilir. Bunlarla sınırlı olmamak kaydıyla iletken nitelikteki çelik yünü, alüminyum folyo veya metal parçacık birikimi gibi yabancı maddeler şarj cihazının yuvalarından uzak tutulmalıdır. Yuvada akü yokken şarj cihazını daima güç kaynağından çıkarın. Şarj cihazının fişini temizlemeden önce çıkarın.

- **Aküyü bu kılavuzdaki şarj cihazlarından başka cihazlarla şarj etmeye ÇALIŞMAYIN.** Şarj cihazı ve akü özellikle birlikte çalışacak Şek.de tasarlanmıştır.
- **Bu şarj cihazları DEWALT şarj edilebilir akülerini şarj etmekten başka kullanımlar için tasarlanmamıştır.** Başka kullanımlar yangın veya elektrik çarpmasına yol açabilir.
- **Şarj cihazını yağmura veya kara maruz bırakmayın.**
- **Şarj cihazını fişten çıkarırken kablodan değil fişten tutarak çekin.** Bu, elektrik fişine ve kablosuna hasar verilmesi riskini azaltır.
- **Kablonun üzerine basılmayacak, ortalıkta gezinmeyecek veya başka Şek.de hasara ve gerginliğe maruz kalmayacak Şek.de yerleştirildiğinden emin olun.**
- **Kesinlikle gerekli olmadıkça uzatma kablosu kullanmayın.** Yanlış uzatma kablosu kullanımı yangın veya elektrik çarpmasına neden olabilir.
- **Şarj cihazının üzerine herhangi bir eşya koymayın veya şarj cihazını havalandırma deliklerini kapatıp aşırı iç sıcaklığa neden olabilecek yumuşak bir yüzeye yerleştirmeyin.** Şarj cihazını herhangi bir ısı kaynağından uzaktaki bir yere koyun. Şarj cihazı muhafazanın üstündeki ve altındaki delikler aracılığıyla havalandırılır.
- **Şarj cihazını hasarlı kordon veya fişle çalıştırmayın—** bunları derhal değiştirin.
- **Şarj cihazını sert bir darbe aldıysa, düştüysü veya herhangi bir Şek.de hasar gördüyse çalıştırmayın.** Yetkili bir servis merkezine götürün.
- **Şarj cihazını sökmeyin; servis veya onarım gerektiğinde yetkili bir servis merkezine götürün.** Yanlış yeniden takma elektrik çarpmasına veya yangına yol açabilir.
- **Elektrik kablosu hasarlı ise, bir tehlike oluşmasını önlemek için üretici ya da yetkili Servis Merkezi tarafından değiştirilmelidir.**
- **Herhangi bir temizlik işlemi yapmadan önce şarj cihazının fişini prizden çekin.** Bu, elektrik çarpması riskini azaltır.
- **ASLA 2 şarj cihazını bir arada bağlamaya çalışmayın.**
- **Şarj cihazı standart 230 V ev elektrik gücüyle çalışmak üzere tasarlanmıştır. Başka herhangi bir voltaj ile kullanmayı denemeyin.** Bu araba şarj cihazı için geçerli değildir.

Bir Bataryanın Şarj Edilmesi (Şek. [Fig.] B)

1. Bataryayı takmadan önce şarj cihazını uygun prize takın.
2. Bataryayı **10** şarj cihazına takın, bataryanın şarj cihazına tamamen oturduğundan emin olun. Devamlı yanıp sönen kırmızı (şarj) ışık, şarj işleminin başladığını gösterir.
3. Şarjın tamamlandığı, kırmızı ışığın sürekli yanmasıyla belirtilir. Batarya tam olarak şarj edildikten sonra hemen kullanılabilir veya şarj cihazından bırakılabilir. Bataryayı şarj cihazından çıkarmak için, bataryanın üzerindeki batarya bırakma düğmesine **11** basın.

NOT: Lityum iyon bataryalardan maksimum performans almak ve bataryaların kullanım ömrünü uzatmak için, ilk kullanım öncesinde tam olarak şarj edin.

Şarj Cihazının Çalışması

Bataryanın şarj durumu için aşağıdaki göstergelere bakın.

Şarj ışıkları

	şarj edilmesi	--- ---	
	tamamen şarj oldu	—————	
	sıcak/soğuk akü gecikmesi*	--- ---	

*Bu işlem esnasında kırmızı ışık yanıp sönmeye devam edecek, fakat bir saniye ışık da yanacaktır. Akü uygun bir sıcaklığa ulaştığında, sarı ışık kapanacak ve şarj aleti şarj işlemine devam edecektir.

Uyumlu şarj cihazı arızalı bir aküyü şarj etmeyecektir. Şarj cihazı, ışığı geri çevirerek veya paket ya da şarj sorunu yanıp sönmeye şablonunu görüntüleyerek akünün arızalı olduğunu gösterecektir.

NOT: Bu aynı zamanda şarj cihazının arızalı olduğu anlamına da gelebilir.

Şarj cihazı bir sorun gösteriyorsa, şarj cihazını ve akü takımını test edilmek üzere yetkili bir servis merkezine gönderin.

Sıcak/Soğuk Paket Gecikmesi

Şarj aleti çok sıcak veya çok soğuk bir batarya tespit ettiğinde, otomatik olarak Sıcak/Soğuk Gecikmesini başlatarak batarya uygun sıcaklığa gelene kadar şarjı durdurur. Şarj aleti sonrasında otomatik olarak şarj moduna geçer. Bu özellik maksimum batarya ömrünü garanti eder.

Soğuk bir batarya sıcak bir bataryaya göre daha yavaş bir hızla şarj olacaktır. Akü takımı tüm şarj döngüsü boyunca daha yavaş bir hızda şarj olacaktır ve akü ısındığında bile maksimum şarj oranına geri dönmeyecektir.

DCB118 şarj cihazında bataryayı soğutmak için tasarlanmış bir dahili fan bulunmaktadır. Bataryanın soğutulması gerektiğinde bu fan otomatik olarak devreye girecektir. Fan doğru Şek. de çalışmıyorsa veya havalandırma yuvaları tıkanmışsa şarj cihazını kesinlikle kullanmayın. Şarj cihazının içerisine yabancı maddelerin girmesine izin vermeyin.

Elektronik Koruma Sistemi

XR Li-Ion cihazları aşırı yük, aşırı ısınma veya tamamen boşalmadan koruyacak bir Elektronik Koruma Sistemi ile birlikte tasarlanmıştır.

Elektronik Koruma Sistemi devreye girerse alet otomatik olarak kapatılacaktır. Bu durum gerçekleşirse lityum iyon aküyü tamamen şarj olana dek bir şarj cihazının üzerine koyun.

Duvara Montaj

Bu şarj cihazları duvara monte edilebilir veya bir masa veya çalışma tezgahı üzerinde yukarı doğru durabilir Şek.de tasarlanı. Duvara monte edilecekse şarj aletini bir elektrik prizinin yakınında veya bir köşe veya hava akımını engelleyebilecek diğer engellerden uzakta konumlandırın. Şarj cihazının arka tarafını montaj vidalarının duvar üzerindeki yerini belirlemek amacıyla şablon olarak kullanın. Şarj aletini (ayrıca satın alınan) en az 25,4 mm uzunluğunda ve 7–9 mm bir vida başı çapına sahip, ahşap üzerine vidalandığında vida başının açıkta olan kısmı yaklaşık 5,5 mm optimal bir derinlik bırakacak Şek.de vidalayarak monte edin. Şarj cihazının arkasındaki yuvaları vidaların açıkta olan kısımlarıyla hizalayın ve onları yuvalara tam olarak oturtun.

Şarj Cihazı Temizlik Talimatları



UYARI: Elektrik çarpması tehlikesi. Temizlik öncesinde AC çıkışı bağlantısını kesin. Şarj cihazının dış yüzeyindeki kir ve yağ bir bez parçası yada metal olmayan bir fırça kullanılarak çıkarılabilir. Su veya temizlik solüsyonları kullanmayın. Aletin içine herhangi bir sıvının girmesine izin vermeyin; aletin herhangi bir parçasını bir sıvı içine daldırmayın.

Akü

Tüm Aküler İçin Önemli Güvenlik Talimatları

Yedek aküleri sipariş ederken, katalog numarasını ve voltajı eklediğinizden emin olun.

Akü, kutudan şarjı dolu olarak çıkmaz. Aküyü ve şarj cihazını kullanmadan önce, aşağıdaki güvenlik talimatlarını dikkatlice okuyun. Daha sonra belirtilen şarj işlemlerini uygulayın.

TÜM TALİMATLARI OKUYUN

- **Aküyü yuvarla sıvıları, gazlar ve tozların bulunduğu yerler gibi yanıcı ortamlarda şarj etmeyin veya kullanmayın.** Aküyü şarj cihazına takmak veya cihazdan çıkarmak toz veya dumanları tutuşturabilir.
- **Aküyü şarj cihazının içine doğru zorlamayın. Akü kırılarak ciddi kişisel yaralanmaya neden olabileceğinden akünün üzerinde hiçbir Şek.de uyumsuz bir şarj cihazına uydurmak için değişiklik yapmayın.**
- **Akülerini yalnızca DEWALT şarj cihazlarında şarj edin.**
- **Su veya diğer sıvıları sıçratmayın veya bunlara DALDIRMAYIN.**
- **Aleti ve aküyü sıcaklığın 40 °C'ye (104° F) ulaştığı veya bu sıcaklığı aştığı yerlerde (yazın dış barakalar veya metal binalar gibi) depolamayın veya kullanmayın.**
- **Önemli ölçüde hasarlı veya tamamen eskimiş olsa bile aküyü ateşe atmayın.** Akü ateşe atılırsa patlayabilir. Lityum iyon aküler yanınca zehirli buharlar ve materyaller açığa çıkar.
- **Akü içeriği cildinizle temas ederse, etkilenen alanı derhal yumuşak bir sabun ve suyla yıkayın.** Akü sıvısı gözlerinize buluşursa, gözünüzü açık tutarak 15 dakika

boyunca veya tahriş hissi geçene kadar suyla yıkayın. Tıbbi yardım gerekirse, akü elektroliti sıvı organik karbonatlar ve lityum tuzları karışımından oluşmaktadır.

- **Açılan akü hücrelerinin içeriği solunum yolunu tahriş edebilir.** Ortama temiz hava girmesini sağlayın. Belirtiler geçmezse tıbbi yardım alın.



UYARI: Yanık tehlikesi. Akü sıvısı kıvılcıma veya ateşe maruz kalırsa yanıcı olabilir.



UYARI: Aküyü hiçbir nedenle asla açmayın. Akünün muhafazası çatlarsa veya hasar görürse, şarj cihazına takmayın. Aküyü çarpmayın, düşürmeyin veya pakete hasar vermeyin. Sert bir darbe almış, düşmüş, çignenmiş veya herhangi bir Şek.de hasar görmüş (örn. çiviyle delinmiş, çekiçe vurulmuş veya üzerine basılmış) bir aküyü veya şarj cihazını kullanmayın. Elektrik çarpmasına yol açabilir. Hasarlı aküler geri dönüşüm için servis merkezine gönderilmelidir.



UYARI: Yangın tehlikesi. Bataryayı metal nesnelere batarya terminallerine değmeyecekleri Şek.de saklayın veya taşıyın. Örneğin, bataryayı içerisinde gevşek çiviler, vidalar, anahtarlar vb. bulunan kayışlı taşıyıcı, cep, alet kutuları, ürün kiti kutuları, çekmece vb. içerisine koymayın.



DİKKAT: Aleti kullanmadığınız zaman, devrilmeye veya düşme tehlikesine yol açmayacağı dengeli bir yüzeye yan tarafının üzerine yerleştirin. Büyük akülere sahip bazı aletler akünün üzerinde dik durabilir, ancak bunlar kolayca devrilebilir

Nakliyat



UYARI: Yangın tehlikesi. Batarya nakliyatında, batarya kutuplarının istemsiz Şek.de ileten maddelerle temas ederek yangına sebep vermesi ihtimali vardır. Batarya nakliyatı yaparken, batarya kutuplarının iyi korunduğundan ve kutuplarla temas edip kısa devreye sebep olabilecek maddelerden iyi Şek.de izole edildiğinden emin olun.

DEWALT bataryalar, Tehlikeli Maddelerin Nakliyesi Hakkında BM Tavsiyeleri; Uluslararası Hava Taşımacılığı Birliği (IATA) Tehlikeli Madde Düzenlemeleri, Uluslararası Deniz Taşımacılığı Tehlikeli Madde (IMDG) Düzenlemeleri ve Uluslararası Karayoluyla Tehlikeli madde Taşıma Konulu Avrupa Anlaşması içeriklerinde belirtilen sektörel ve hukuki standartların tüm düzenlemeleriyle uyumludur. Lityum-iyon bataryalar, Tehlikeli Madde Taşımacılığı Kılavuzu Testleri ve Kriterleri Hakkındaki BM Tavsiyelerinin 38,3. bölümüne kadar test edilmiştir.

Çoğu durumda bir DEWALT bataryanın nakliyesinin tam olarak düzenlenmiş bir Sınıf 9 Tehlikeli Maddeler kapsamında sınıflandırılması beklenir. Genelde sadece 100 Watt Saat (Wh) üzeri bir enerji değerine sahip bir lityum iyon bataryayı içeren taşıma işlemlerinin tam olarak düzenlenmiş bir Sınıf 9 Tehlikeli Maddeler kapsamında sınıflandırılarak yapılması gerekmektedir. Tüm lityum iyon bataryalarda ambalajın üzerinde Watt Saati değeri mevcuttur. Buna ilave olarak, düzenlemedeki karışıklıklar nedeniyle, DEWALT lityum iyon bataryaların Watt Saati değeri göz önünde bulundurulmaksızın havayolu kargosuyla tek başına taşınmasını önermez. Bataryası bulunan aletlerin (kombo setler)

TÜRKÇE

havayoluyla nakliyesi ancak bataryanın sahip olduğu Watt Saati değerinin 100 Watt Saatinden yüksek olmaması şartıyla yapılabilir.

Nakliyat kapsam dışında da kalsa, tamamen düzenlenmiş de olsa, paketleme, etiketleme ve belgeleme gereklilikleri hakkındaki son düzenlemeleri takip etmek nakliyatçıların sorumluluğudur.

Kılavuzun bu bölümünde bulunan bilgiler iyi niyetle yazılmıştır ve kılavuzun hazırlandığı tarih itibarıyla doğru olduğuna inanılmaktadır. Fakat, sözlü veya zımnen hiçbir garanti verilmemektedir. Gerçekleştirdiği işlemlerin geçerli düzenlemelerle uyumlu olduğundan emin olmak alıcının sorumluluğundadır.

FLEXVOLT™ Bataryanın Taşınması

DEWALT FLEXVOLT™ bataryanın iki farklı modu mevcuttur: ve **Taşıma** modunu kullanın.

Kullanım Modu: FLEXVOLT™ batarya tek başına olduğunda veya bir DEWALT 18V ürün içerisinde bulunduğu, bir 18V batarya olarak çalışacaktır. FLEXVOLT™ batarya 54V veya 108V (ika adet 54V batarya) ürün olduğunda, bir 54V batarya olarak çalışacaktır.

Taşıma Modu: FLEXVOLT™ bataryaya kapak takıldığında batarya taşıma modundadır. Taşıma için kapağı muhafaza edin.

Taşıma modundayken pil dizileri, 3 bataryanın daha yüksek bir Watt saati (Wh) değerine sahip 1 bataryaya kıyasla daha düşük bir Watt saatiyle sonuçlanacak şekilde elektriksel olarak birbirinden ayrılır. Daha düşük bir Watt saati değerine sahip 3 bataryanın bu artan miktarı bataryanın daha yüksek bir Watt saati değerine sahip bataryaların tabii olduğu belirli taşımacılık düzenlemelerinden muaf olmasına neden olabilir.

Örneğin, 3 x 36 Wh olarak belirtilen Transport (Taşıma) Wh değeri, her biri 36 Wh olan 3 bataryanın

bulduğu anlamına gelir. Use (Kullanım) Wh değeri ise 108 Wh olarak belirtilebilir (1 batarya kastedilir).

Saklama Önerileri

1. En iyi saklama ortamı serin ve kuru, doğrudan güneş ışığı almayan, aşırı sıcak ve soğuk olmayan yerlerdir. En uygun akü performansı ve ömrü için kullanımda değilken aküleri oda sıcaklığında saklayın.
2. Uzun süreli saklama için, en iyi sonuç için şarj cihazından uzak serin, kuru bir yerde tamamen dolu bir akü saklamak için tavsiye edilir.

NOT: Aküler tamamen şarj boşalmış halinde saklanmamalıdır. Akünün kullanılmadan önce yeniden şarj edilmesi gerekir.

Şarj Cihazı ve Akü Üzerindeki Etiketler

Bu kılavuzda kullanılan sembollere ilave olarak, şarj cihazı ve akü üzerinde bulunan etiketler aşağıdaki sembolleri belirtmektedir:



Aletle çalışmaya başlamadan önce bu kılavuzu okuyun.



Şarj süresi için **Teknik Özellikleri** bölümüne bakın.



İletken nesnelere temas etmeyin.



Hasarlı aküleri şarj etmeyin.



Suya maruz bırakmayın.



Hasarlı kabloların hemen değiştirilmesini sağlayın.



Sadece 4 °C ve 40 °C arasında şarj edin.



Yalnızca kapalı alanda kullanım icindir.



Aküleri çevremize gerekli ozeni göstererek atın.



DEWALT aküler, yalnızca onlar için tasarlanmış olan DEWALT şarj cihazlarında şarj edin. DEWALT aküleri haricindeki akülerin DEWALT şarj cihazlarıyla şarj edilmesi patlamalarına veya diğer tehlikeli durumların ortaya çıkmasına sebep olabilir.



Aküyü ateşe atmayın.



USE (KULLANIM) (taşıma başlığı olmadan). Örnek: Wh değeri 108 Wh olarak belirtilir (108 Wh değerindeki 1 batarya).



TRANSPORT (TAŞIMA) (dahili taşıma başlığı ile). Örnek: Wh değeri 3 x 36 Wh olarak belirtilir (36 Wh değerindeki 3 batarya).

Akü tipi

DCN890 18 volt akülerle çalışır.

Bu bataryalar kullanılmalıdır: DCB181, DCB182, DCB183, DCB183B, DCB184, DCB184B, DCB185, DCB187, DCB546, DCB547. Daha fazla bilgi için **Teknik Veriler** bölümüne bakın.

Ambalaj içeriği

Ambalaj, aşağıdaki parçaları içermektedir:

- 1 Beton çivi çakma makinesi
- 1 Şarj aleti (yalnızca P2 modelleri)
- 2 Batarya (yalnızca P2 modelleri)
- 1 Alet kutusu (yalnızca P2 modelleri)
- 1 Alçıpan Temas Ucu (DCN8904)
- 1 Manyetik Olmayan Temas Ucu (DCN8903)

- 1 Kullanım kılavuzu
- *Alet, parçalar ve aksesuarlarda nakliye sırasında hasar oluşup oluşmadığını kontrol edin.*
 - *Çalıştırmadan önce bu kılavuzu iyice okuyup anlamak için zaman ayırın.*

Alet Üzerindeki Etiketler

Alet üzerinde, aşağıdaki uyarı sembolleri bulunmaktadır:



Aletle çalışmaya başlamadan önce bu kılavuzu okuyun.



Kulaklık takın.



Koruyucu gözlük takın.



Görünür radyasyon. Işığa bakmayın.



Çivilerin uzunluğu.



Çivi kalınlığı.



Yükleme kapasitesi.



Şarjör açısı.

Tarih Kodu Konumu (Şek. A)

İmalat yılını da içeren Tarih Kodu **22** gövdeye basılıdır.

Örnek:

2017 XX XX

İmalat Yılı

Açıklama (Şek. A)

UYARI: Hiçbir zaman elektrikli aleti veya herhangi bir parçasını değiştirmeyin. Hasarla veya yaralanmayla sonuçlanabilir.

- | | |
|-------------------------------------|--|
| 1 Tetik | 9 Düşük batarya ve sıkışma/takılma göstergesi lambaları (x2) |
| 2 Tetik kilidi | 10 Batarya |
| 3 Hız seçme düğmesi | 11 Batarya çıkarma düğmesi |
| 4 Sıralı ve Rapidcycle düğmesi | 12 Şarjör |
| 5 Temas tetiği serbest bırakma kolu | 13 Şarjör destek ayağı |
| 6 Temas tetiği | 14 Şarjör açma kolu |
| 7 Çıkarılabilir üst destek | 15 İtici |
| 8 Takılma bırakma kolu | 16 Alet kancası |

Kullanım Amacı

Beton çivi çakma makinenin YALNIZCA, çivileri inşaat çeliği VEYA beton temel malzemelerine çakmak veya ahşabı betona tutturmak için kullanılmak üzere tasarlanmıştır. Bu alette biri sıralı çalışma modu ve diğeri benzersiz hızlı sıralı çalışma modu

(RapidCycle) olmak üzere iki çalışma modu vardır. Uygulamanız için doğru modu seçtiğinizden emin olmak için aleti kullanmadan önce kılavuzda yer alan **Mod Seçimi** bölümünü okuyun.

Islak koşullarda veya yanıcı sıvı ya da gazların mevcut olduğu ortamlarda **KULLANMAYIN**.

Bu beton çivi çakma makinesi, profesyonel kullanım amaçlı bir elektrikli alettir.

Bu alette sadece çivi donanım üreticisinin önerdiği ve geçerli inşaat düzenlemelerinin gereksinimlerini karşılayan DEWALT çiviler kullanılmalıdır.

Bu alet, inşaat çalışanları tarafından kullanılmak üzere tasarlanmıştır.

Çocukların aleti ellemesine **İZİN VERMEYİN**. Bu alet deneyimsiz kullanıcılar tarafından kullanılırken nezaret edilmelidir.

- Bu ürün fiziksel ve zihinsel kapasitesinin yanı sıra algılama gücü azalmış olan veya yeterince deneyim ve bilgisi bulunmayan kişiler (çocuklar dahil) tarafından kullanılmak üzere üretilmemiştir. Bu tür kişiler ürünü ancak güvenliklerinden sorumlu bir kişi tarafından cihazın kullanımıyla ilgili talimatların verilmesi veya sürekli kontrol altında tutulması durumunda kullanılabilir. Çocuklar, bu ürün ile kontrol altında tutulmalıdır.

Boş Atış Kilidi

- Beton çivi çakma makinesinde şarjör boşalmaya yakinken aletin atış yapmasını engelleyen boş atış kilidi bulunmaktadır. Şarjörde 3 çivi kaldığında, aletin çalışması durur. Bir grup karışık çivi yüklemesi yapmak için **Aleti Doldurma** bölümüne bakın.

MONTAJ VE AYARLAMALAR



UYARI: Ciddi yaralanma riskini azaltmak için herhangi bir ayar yapmadan ya da parça veya aksesuarları söküp takmadan önce aleti kapatın ve aküyü ayırın. Aletin yanlışlıkla çalıştırılması yaralanmaya neden olabilir.



UYARI: Yalnızca DEWALT akü ve şarj cihazlarını kullanın.

Alete Akü Takma Ve Çıkartma (Şek. B)

NOT: Akünün **10** tamamen şarjlı olduğundan emin olun.

Aküyü Aletin Koluna Takma

1. Aküyü **10** kolun içindeki raylarla hizalayın (Şek. B).
2. Aküyü, yerine oturduğunu duyana kadar ve alette tamamen oturana kadar kolun içine kaydırın.

Aküyü Aletten çıkarma

1. Serbest bırakma düğmesine **11** basın ve aküyü sıkıca çekerek aletin kolundan çıkarın.
2. Aküyü bu kılavuzun şarj cihazı kısmında açıklandığı gibi şarj cihazına takın.

Akü Şarj Seviyesi Göstergesi (Şek. B)

Bazı DEWALT aküler, aküde kalan şarj seviyesini gösteren üç yeşil LED ışından oluşan bir şarj seviyesi göstergesini içerir.

TÜRKÇE

Şarj seviyesi göstergesini çalıştırmak için gösterge düğmesine basın ve basılı tutun . Üç yeşil LED ışığının bir kombinasyonu kalan şarj seviyesini gösterecek Şek.de yanacaktır. Aküdeki şarj seviyesi kullanılabilir limitin altındayken, gösterge yanmaz ve akünün şarj edilmesi gerekir.

NOT: Bu gösterge sadece aküde kalan şarj seviyesini gösterir. Bu alet işlevini göstermez; ürün parçaları, sıcaklık ve son kullanıcı uygulamaya göre değişime tabidir.

Alet Kancası (Şek. C)

DEWALT şarjlı çivi çakma makineleri entegre bir alet kancası 16 içerir ve bu kanca sol veya sağ elini kullananlar için kolaylık sağlayacak Şek.de aletin iki tarafına da takılabilir.

Kanca istenmiyorsa aletten çıkartılabilir.

Alet Kancasının Çıkartılması

1. Bataryayı aletten çıkartın.
2. Aleti sağ el kullanımı ile sol el kullanımı arasında değiştirmek için aletin ters tarafındaki vidayı 17 sökün ve diğer taraftan tekrar monte edin.
3. Bataryayı değiştirin.

UYARI: Bu aygıt herhangi bir ayar veya servis bakımı yapmadan önce çivileri şarjörden çıkartın. Buna uyulmaması ciddi yaralanmaya yol açabilir.

UYARI: Herhangi bir ayarlama yapmadan, aksesuarları değiştirmeden, bakım gerçekleştirmeden veya aleti hareket ettirmeden önce bataryayı aletten çıkartın. Bu tür önleyici güvenlik tedbirleri aletin istem dışı olarak çalıştırılması riskini azaltacaktır.

DİKKAT: Aleti kullanmadığınız zaman, devrilme veya düşme tehlikesine yol açmayacağı dengeli bir yüzeye yan tarafının üzerine yerleştirin. Büyük bataryaya sahip bazı aletler bataryanın üzerinde dik durabilir, ancak kolayca devrilebilirler.

KULLANMA

Kullanma Talimatları

UYARI: Güvenlik talimatlarına ve geçerli yönetmeliklere daima uyun.

UYARI: Ciddi yaralanma riskini azaltmak için herhangi bir ayar yapmadan ya da parça veya aksesuarları söküp takmadan önce aleti kapatın ve aküyü ayırın. Aletin yanlışlıkla çalıştırılması yaralanmaya neden olabilir.

UYARI: Bu kılavuzun başında yer alan Çivi Çakma Makinesi Güvenlik Talimatları başlıklı bölüme bakın. Bu aleti çalışırken, daima göz ve kulak koruyucu kullanın. Çivi çakma makinesini kendiniz ve diğer kişilerden uzağa bakacak şekilde tutun. Güvenli çalışma için, çivi çakma makinesini her kullanmadan önce aşağıdaki prosedürleri tamamlayın ve kontrolleri yapın.

1. Uygun göz, işitme ve solunum koruması kullanın.
2. Bataryayı aletten çıkartın.
3. İticiyi 15 arka konumda kilitleyin ve tüm çivileri şarjörden çıkartın.

4. Temas tetiği ve itici mandalın sorunsuz ve düzgün çalışıp çalışmadığını kontrol edin. Mekanizma düzgün çalışmıyorsa aleti kullanmayın. **ASLA** temas tetiğini yukarı konumda tutan bir alet kullanmayın.

5. **ASLA** bazı parçaları hasarlı bir aleti kullanmayın.

UYARI: Yaralanma riskini azaltmak için, bakım yapmadan, sıkışan bir çivi çıkarılmadan, çalışma alanını terk etmeden, aleti başka bir konuma taşımadan veya aleti başka bir kişiye teslim etmeden önce bataryayı aletten çıkartın.

Uygun El Pozisyonu (Şek. D)

UYARI: Ciddi yaralanma riskini azaltmak için, **DAİMA** Şek. de gösterilen uygun el pozisyonunu kullanın.

UYARI: Ciddi yaralanma riskini azaltmak için, ani tepki ihtimaline karşı aleti **DAİMA** sıkıca tutun.

Doğru el pozisyonu Şek. D'de gösterildiği gibi, bir elin ana tutamak üzerinde olduğu konumdur.

Aletin Hazırlanması (Şek. A)

İKAZ: **ASLA** aletin iç kısmına yağ veya temizlik malzemesi püskürtmeyin veya herhangi bir diğer Şek.de girmesine izin vermeyin. Bunu yapmanız aletin performansını ve ömrünü ciddi Şek. de etkiler.



NOT: Batarya ambalajından çıkarıldığında tam şarj edilmiş durumda değildir. İlgili talimatları takip edin (bkz. **Şarj Prosedürleri**).

1. **Bu kılavuzdaki Çivi Çakma Makinesi Güvenlik Talimatları bölümünü okuyun.**
2. Göz ve kulak için koruyucu kullanın.
3. Bataryayı aletten çıkartın.
4. Şarjördeki tüm çivilerin boşaltılmış olduğundan emin olun.
5. Temas tetiği ve itici mandalın 15 sorunsuz ve düzgün çalışıp çalışmadığını kontrol edin. Mekanizma düzgün çalışmıyorsa aleti kullanmayın. **ASLA** temas tetiğini harekete geçirilmiş konumda tutan bir alet kullanmayın.
6. Aleti kendinizden ve başkalarından uzağa bakacak Şek.de tutun.
7. Tam şarj olmuş bataryayı takın.

Tetik Güvenlik Kilidinin Kullanımı (Şek. E)

UYARI: Ciddi yaralanma riskini azaltmak için, alet kullanılmadığında tetiği basılı konumda tutmayın. Alet kullanılmadığında tetik güvenlik kilidini KLİTLİ (Şek. E) konuma getirin.

UYARI: Yaralanma riskini azaltmak için, ayarlamaları yapmadan önce tetiği kilitli konuma getirin, bataryayı aletten ayırın ve şarjördeki çivileri boşaltın.

Her DEWALT çivi çakma makinesinde bir tetik güvenlik kilidi 2 mevcuttur, bu kilit, Şek. E'de gösterildiği gibi sağa itildiğinde, tetiği kilitleyip motora giden gücü baypas ederek çivi beslemesini engeller.

Tetik güvenlik kilidi sola çekik olduğunda alet tamamen çalışır durumda olacaktır. Herhangi bir ayar sırasında veya alet kullanılmadığında tetik güvenlik kilidi her zaman kilitli (Şek. E) olmalıdır.

İKAZ: Aleti bataryası takılı Şek.de saklamayın. Bataryanın zarar görmesini engellemek ve en iyi batarya ömrünü elde etmek için bataryaları alete veya şarj aletine takılı olmadan, serin ve kuru bir yerde saklayın.

Aleti Doldurma (Şek. F)



UYARI: Aleti kendiniz ve başkalarından uzağa bakacak Şek.de tutun.



UYARI: Temas tetiği veya tetik basılıyken kesinlikle çivi doldurmeyin.



UYARI: Çivileri doldurmadan veya boşaltmadan önce daima bataryayı çıkartın.



DİKKAT: Yaralanmayı önlemek için parmaklarınızı itme mandalı hareket alanından uzak tutun.



UYARI: Herhangi bir ayar yapıldığında veya alet kullanımda değilse tetik güvenlik kilidi daima devrede olmalıdır.



UYARI: Metal bağlantı elemanlarını takmak için kullanılan çiviler geçerli inşaat düzenlemelerinin gereksinimlerini karşılamalıdır ve yasal düzenlemelere ve bağlantı elemanı donanım tedarikçisinin spesifikasyonlarına göre uygulanmalıdır. Bağlantı elemanlarının düzgün bir Şek.de takılmaması yapısal sorunlara neden olabilir.

1. Çivi çakma makinesini ters çevirin.
2. Yaylı itme mandalını 15 kilitlemek için şarjörün alt kısmına doğru kaydırın.
3. Çivi şeritlerini şarjörün yüklemeye yuvasına yerleştirin ve çivi başlarının yuvanın ağız kısmıyla doğru Şek.de hizalandığından emin olun. (Uygun çivi büyüklüğü için bkz. **Teknik Özellikleri**.)
4. Parmakları hareket alanından uzak tutmak için, itici mandalı bırakarak şarjörü kapatın. Dikkatlice mandalın kayarak çivi şeridine geçmesini sağlayın.

Aletin Boşaltılması



UYARI: Herhangi bir ayar yapıldığında veya alet kullanımda değilse tetik güvenlik kilidi daima kilitli konumda olmalıdır.

1. Bataryayı çivi çakma makinesinden çıkartın.
2. Yaylı itme mandalını kilitlemek için şarjörün alt kısmına doğru kaydırın.
3. Çivi şeridi serbestçe şarjörün dışına kayana kadar aleti yukarı itin.
4. Batarya çıkartıldıktan sonra, kalan çivi olmadığını doğrulamak için uç kısmını kontrol edin.

NOT: Daha iyi performans için aletin uç bölgesinde bir mknats mevcuttur. Boşaltma sırasında, daima küçük çivi parçalarının uç parçasındaki mknatsa tutulmadığından emin olun.

Hız Ayarı Özeti (Şek. A, G, H)

Bu çivi çakma makinesinde, aleti değişik malzemeleri çakacak Şek.de ayarlamak için bir hız seçme düğmesi 3 bulunur.

Hız 1: Daha yumuşak malzemeler (düşük dayanımlı beton/cürü bloğu)

Hız 2: Orta sertlikte malzemeler (Yüksek dayanımlı beton)

Hız 3: Sert malzemeler (İnşaat Çeliği)

Çivilerin hız 1'de yeterli derinliğe çakılmaması durumunda, ilave çakma gücü sağlamak için hız 2 veya 3'e ayarlayabilirsiniz.

İKAZ: Çivilerin yumuşak malzemelere yüksek hızda çakılması alete aşırı yıpranmaya ve erken arızaya sebep olabilir.

Hız Ayarı	Uygulama	Genel Çivi Uzunluğu
1	Bağlantı Çeliği/Ahşap İla Düşük Dayanımlı Beton/Duvar (<4000 psi)	19-25 mm
2	Bağlantı Çeliği/Ahşap İla Yüksek Dayanımlı Beton (>4000 psi)	19-29 mm
3	İnşaat çeliğine bağlantı; 2x4 Betona	13-57 mm



UYARI: Çiviler direk malzemeye çakılmamalıdır. Çivileri çakarken çivi çakma makinesini eğmeyin. Bkz. Şek. H. Çiviler malzemeye dik Şek.de çakıldığında çivi tutma değerleri artar.

Alet, tetik 1 şu modlardan birine getirilerek/çekilerek çalıştırılabilir: sıralı mod veya RapidCycle sıralı mod. Her bir modda çivi çakmayla ilgili ayrıntılı talimatlar için bkz. **Mod Seçimi**.

Mod Seçimi (Şek. A, G)

Standart sıralı çalışma modunu seçmek için, mod seçme düğmesini 4 tek ok simgesini (◀) gösterecek Şek.de kaydırın.

Hızlı sıralı çalışma modunu (RapidCycle) seçmek için, mod seçme düğmesini 4 çift ok simgesini (◀◀) gösterecek Şek.de kaydırın.

NOT: RapidCycle modunda batarya ömrü standart sıralı moda göre daha kısadır. Aletin standart sıralı modda çalıştırılması maksimum batarya ömrü sunar.

Sıralı Modu

Sıralı çalışma modu aralıklı çivi çakma için kullanılır. Bu mod çivilerin çakılması için maksimum batarya ömrü sunar.

1. Mod seçme düğmesini 4 kullanarak sıralı modu seçin.
2. Tetik güvenlik kilidini 2 serbest bırakın.
3. Temas tetiğini 6 iş parçasına bastırın.
4. Aleti harekete geçirmek için tetik düğmesini 1 çekin.
5. Tetiği bırakın ve tabancayı çalışılan yüzeyden kaldırın.
6. Bir sonraki çivi çakmak için 3 ila 5. adımları tekrar edin.

RapidCycle Modu

RapidCycle modunda, hızlı art arda çivileme yapmak için bir çivi çaktıktan sonra motor dönüş hızı otomatik olarak eski konumuna döner. Daha kısa sürede daha çok çivi çakma imkanı

TÜRKÇE

sağlayan bu mod batarya şarjının daha hızlı boşalmasına neden olur.

1. Mod seçme düğmesini 4 kullanarak RapidCycle modunu seçin.
2. Tetik güvenlik kilidini 2 serbest bırakın.
3. Temas tetiğini 6 iş parçasına bastırın.
4. Aleti harekete geçirmek için tetik düğmesini 1 çekin.
5. Tetiği bırakın ve tabancayı çalışılan yüzeyden kaldırın. **NOT:** Alet motoru, temas tetiğine 6 basılmaksızın otomatik olarak tam hızlı konuma geri döner.
6. Bir sonraki çiviyi çakmak için 3 ile 5. adımları tekrar edin.

Çivi/Perçin Sorun Giderme



Doğru çakılmış çivi



Fazla çakılmış çivi

BETON

Çivi betonda tutanamıyor.

Nedeni:

- Çok sert/yüksek dayanımlı beton
- Betonda sert veya büyük kümelenme

İşlem:

- Daha kısa çivi kullanın.
- Daha yüksek hız ayarına geçin.

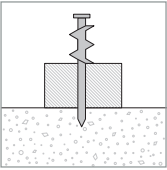
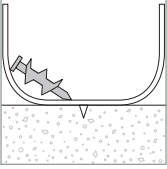

Çivi yeterince derine gitmiyor.

Nedeni:

- Çivi çok uzun
- Hız ayarı çok düşük

İşlem:

- Daha kısa çivi kullanın.
- Daha yüksek hız ayarına geçin.

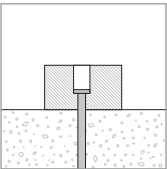

Çivi çok derine gidiyor.

Nedeni:

- Çivi bu uygulama için çok kısa
- Hız ayarı çok yüksek

İşlem:

- Daha uzun çivi kullanın.
- Daha düşük hız ayarına geçin.

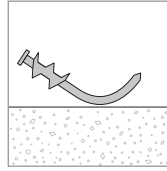

Çivi eğiliyor.

Nedeni:

- Çivi girişte büyük bir kümeye rastlıyor
- Çok sert/yüksek dayanımlı beton
- Çivi ucu hemen yüzeyin altında çeliğe rastlıyor

İşlem:

- Daha kısa çivi kullanın.
- Çivi çakma makinesinin çalışma yüzeyine dik olduğundan emin olun.
- 8 cm ilerleyin ve yeniden deneyin.

ÇELİK

Çivi yüzeye girmiyor.

Nedeni:

- Hız ayarı çok düşük
- Malzeme çivi tipi için çok sert

İşlem:

- Aletin hız ayarını artırın

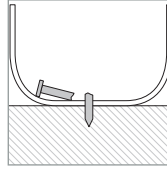
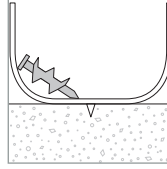

Çivi kırılıyor veya eğiliyor.

Nedeni:

- Çivi çok uzun
- Hız ayarı çok düşük
- Malzeme çivi tipi için çok sert

İşlem:

- Daha kısa çivi kullanın.
- Daha yüksek hız ayarına geçin..

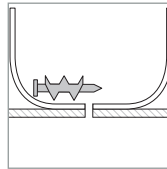

Çivi çelikte tutanamıyor.

Nedeni:

- Çelik taban malzemesi çok ince

İşlem:

- Taban malzemesi sabitlemek için alternatif yöntemler kullanın.

Lambalar/LED Gösterge (Şek. A)

Aletin ön tarafında, şarjörün her iki yanında pil ve sıkışma/durma gösterge lambaları 9 bulunur.

	DÜŞÜK BATARYA Bataryayı dolu bir bataryayla değiştirin.
	SICAK BATARYA Bataryayı soğutun veya soğuk bir bataryayla değiştirin.
	SIKIŞMA/TAKILMA DURUMU Bırakmak için takılma bırakma kolunu döndürün. Bkz. Takılma Bırakma veya Sıkışmış Bir Çivinin Çıkarılması .
 	ALET SICAK (Her iki LED Yanıp Sönüyor) Kullanmaya devam etmeden önce aletin soğumasını bekleyin.
  veya tüm diğer kombinasyonlar	HATA Aleti bataryasını çıkarıp takarak veya tetik kilidini döndürerek kapatıp açın. Hata devam ederse yetkili DeWALT servis merkezine götürün.

Takılma Bırakma (Şek. I)

Motorun ürettiği tüm enerjinin bir sert malzemelere çivi çakmak için kullanılması durumunda alet takılıp durabilir. Sürücü sürüş devrini tamamlayamaz ve sıkışma/takılma göstergesi yanıp söner. Alet üzerindeki takılma bırakma kolunu 8 döndürdüğünüzde mekanizma serbest kalacaktır. **NOT:** Alet kendisini kapatacak ve batarya çıkarılıp tekrar takılana kadar sıfırlanmayacaktır. Sürücü otomatik olarak başlangıç pozisyonuna dönmese, **Temas Tetiğinin Değiştirilmesi**. Alet takılmaya devam ederse, lütfen çalışılan malzemeyi ve çivi boyunu çok sert bir uygulama olup olmadığına dair değerlendirin. Ayrıca çivi çakma makinesi ısınabilir ve daha fazla kullanılmadan önce soğuması için beklenmesi gerekir.

Sıkışmış bir Çivinin Çıkarılması (Şek. A, J)

UYARI: Ciddi yaralanma riskini azaltmak için, herhangi bir ayarlama yapmadan, aksesuarları değiştirmeden, bakım gerçekleştirmeden veya aleti hareket ettirmeden önce bataryayı aletten çıkartın. Bu tür önleyici güvenlik tedbirleri aletin istem dışı olarak çalıştırılması riskini azaltacaktır.

DİKKAT: Sıkışmış bir çivi çıkartırken çivi çakma makinesini burnu yukarıda veya batarya ayağı yukarıda KONUMLANDIRMAYIN. Çivi çakma makinesinin bu Şek.de konumlandırılması sıkışmış çivi veya çivi parçalarının makine içerisine çekilmesine neden olabilir. Bir çivinin herhangi bir parçası aletin içerisine çekilirse üst kapak çıkartılarak çivi alınmalıdır.

Aletin uç kısmına bir çivi sıkışırsa, aleti sizden uzağa bakacak Şek. de tutun ve aşağıdaki talimatları izleyerek çivi çıkartın:

1. Aletin bataryasını çıkartın ve tetik güvenlik kilidini devreye sokun.
 2. Aleti yana yatırdıktan sonra yaylı itme mandalını 15 kilitlemek için şarjörün alt kısmına doğru kaydırın ve çivi şeridini boşaltın.
 3. Önce şarjör açma kolunu 14 döndürün ve sonra şarjörü 12 ileri döndürün.
 4. Sıkışmış/kvrılmış çivi gerekiyorsa penseyle çıkartın. Gerekiyorsa temas tetiği çıkartılabilir. Bkz. **Temas Tetiğinin Değiştirilmesi**.
- ⚠ DİKKAT:** Bir çivinin herhangi bir parçası aletin içerisine çekilirse üst kapak çıkartılarak çivi alınmalıdır.
5. Sürücü aşağı pozisyondayken, aletin üstündeki takılma bırakma kolunu döndürün.
NOT: Takılma bırakma kolu döndürüldükten sonra vuruş bıçağı sıfırlanmazsa, uzun bir tornavida yardımıyla sürücünün sıfırlanması gerekebilir.
 6. Şarjörü aletin uç kısmının altındaki yerine geri döndürün ve şarjör açma kolunu kapatın.
 7. Bataryayı geri takın.
NOT: Alet kendisini kapatacak ve batarya çıkarılıp tekrar takılana kadar sıfırlanmayacaktır.
 8. Çivileri şarjöre geri takın (bkz. **Aletin Doldurulması**).
 9. İtme mandalını bırakın.
 10. Çalışmaya devam etmek için hazır olduğunuzda tetik güvenlik kilidini devre dışı bırakın.

NOT: İğneler sık sıkışıyor veya sürücü sürekli olarak sıfırlanmıyorsa, alet yetkili bir DeWALT servis merkezi tarafından bakıma tabi tutulmalıdır.

Soğuk Havada Çalıştırılması

Aletleri donma sıcaklığının altında çalıştırırken:

1. Kullanmadan önce aleti olabildiğince sıcak tutun.
2. Kullanım öncesinde aleti hurda tahta üzerinde 10 - 15 kez deneyin.

Sıcak Havada Çalıştırılması

Alet normal çalışmalıdır. Bununla birlikte, aşırı sıcaklık tamponların ve diğer kauçuk parçaların bozulmasına sonucunda da bakım maliyetinin artmasına neden olacağı için, aleti direk güneş ışığından uzak tutun.

BAKIM

DeWALT elektrikli aletiniz minimum bakımla uzun bir süre çalışacak Şek.de tasarlanmıştır. Kesintisiz olarak memnuniyet verici bir Şek.de çalışması gerekli özenin gösterilmesine ve düzenli temizliğe bağlıdır.

⚠ UYARI: Ciddi yaralanma riskini azaltmak için herhangi bir ayar yapmadan ya da parça veya aksesuarları söküp takmadan önce aleti kapatın ve aküyü ayırın. Aletin yanlışlıkla çalıştırılması yaralanmaya neden olabilir.

Şarj cihazı ve akü bakım gerektirmezler.

GÜNLÜK BAKIM TABLOSU

İŞLEM	Şarjör, itici ve temas tetiği mekanizmasını temizleyin.
NEDEN	Şarjörün düzgün çalışmasını sağlar, aşınmayı azaltır ve sıkışmayı önler.
NASIL	Aleti temizlemenin en etkili yolu, basınçlı hava üfleme şeklidir. Kir çekme ve/veya aletin plastik parçalarına zarar verme eğiliminde olduğu için yağların, periyodik yağlayıcıların veya solventlerin kullanılması tavsiye edilmez.
İŞLEM	Her kullanımdan önce, tüm vidaların ve bağlantı elemanlarının sıkı ve hasarsız olduğundan emin olmak için kontrol edin.
NEDEN	Sıkışmaları ve alet parçalarının erken bozulmasını önler.
NASIL	Uygun altıgen anahtar veya tornavida kullanarak gevşemiş vidaları sıkın.



Yağlama

İKAZ: ASLA aletin iç kısmına yağ veya temizlik malzemesi püskürtmeyin veya herhangi bir diğer Şek.de girmesine izin vermeyin. Bunu yapmanız aletin performansını ve ömrünü ciddi Şek.de etkiler.



DEWALT aletleri fabrikada düzgün Şek.de yağlanır ve kullanıma hazır gelir. Bununla birlikte, yılda bir kez iyice yağlanması ve kontrol edilmesi için aleti bir yetkili servis merkezine götürmeniz tavsiye edilir.



Temizleme

UYARI: Havalandırma deliklerinde ve etrafında toz toplanması halinde bu tozu ve kırı kuru hava kullanarak ana gövdeden uzaklaştırın. Bu işlemi gerçekleştirirken onaylı bir göz koruması ve onaylı toz maskesi takın.

UYARI: Aletin metalik olmayan parçalarını temizlemek için asla çözücü veya başka sert kimyasal kullanmayın. Bu kimyasallar bu parçalarda kullanılan malzemeleri güçsüzdür. Yalnızca su ve yumuşak sabunla nemlendirilmiş bir bez kullanın. Aletin içine herhangi bir sıvının girmesine izin vermeyin; aletin herhangi bir parçasını bir sıvı içine daldırmayın.

İlave Aksesuarlar

UYARI: DEWALT tarafından tedarik veya tavsiye edilenlerin dışındaki aksesuarlar bu ürün üzerinde test edilmediğinden, söz konusu aksesuarların bu aletle birlikte kullanılması tehlikeli olabilir. Yaralanma riskini azaltmak için bu ürünle birlikte sadece DEWALT tarafından tavsiye edilen aksesuarlar kullanılmalıdır.

Uygun aksesuarlarla ilgili daha fazla bilgi almak için satış noktalarıyla görüşün.

Temas Tetiğinin Değiştirilmesi (Şek. K)

Bazı uygulamalar için farklı bir temas tetiğinin kullanılması tercih edilebilir.



UYARI: Kendi güvenliğiniz için herhangi bir aksesuar kullanmadan önce elektrikli alet kullanma kılavuzunu okuyun. Bu uyarılara dikkat edilmemesi kişisel yaralanmaya ve aletin ve aksesuarın hasar görmesine neden olabilir. Bu alete bakım yaparken, yalnızca orijinal yedek parçaları kullanın.

Temas Tetiğini Değiştirmek için:

1. Temas tetiği serbest bırakma kolunu aşağı bastırın **5**.
2. Temas tetiğini aletin uç kısmından **6** dışarı çekin.
3. Temas tetiği serbest bırakma kolunu aşağıda tutun
4. Temas tetiği hizalama işaretini Şek. K'da gösterildiği gibi yukarıda olacak biçimde temas tetiğini aletin ucuna tamamen bastırarak takın.
5. Kolu bırakın.

DCN8901 Vuruş Bıçağı Yedek Kiti (Şek. L, M, N)



UYARI: Kendi güvenliğiniz için herhangi bir aksesuar kullanmadan önce elektrikli alet kullanma kılavuzunu okuyun. Bu uyarılara dikkat edilmemesi ciddi yaralanmaların yanı sıra aletin ve aksesuarın hasar görmesine neden olabilir. Bu alete bakım yaparken, yalnızca aynı yedek parçaları kullanın.

İKAZ: Yedek sürücü kitinin tüm mekanik parçaları kolaylık sağlamak ve dahil olup olmadığını kontrol etmek için gösterilmiştir.

Aşınmış bir sürücü bıçağını değiştirmek için:

1. Bir T-20 Torx anahtarı kullanarak aletin iki tarafında bulunan dört vidayı **18** gevşetin.
2. Dört vidayı ve ardından çıkartılabilir üst desteği **7** sökün. Şek. L'ye bakın.
3. Gövde uç kapağını **19** çıkartın. Şek. L'ye bakın.
4. Bir tık sesi duyana kadar sürücünün **20** arka tarafını yukarı iterken sürücüyü üst tampon takımından **22** geçene kadar bu konumda tutarak ileri itin.
5. Kılavuz çubuklarını **21** sökün. Şek. M'ye bakın.
6. Üst tampon takımını sökün.
7. Sürücünün arkasını belirli bir açıda kaldırın ve sürücüyü dışarı çekin. Şek. N'ye bakın.
8. Sürücüyü değiştirin ve yeniden monte etmek için bu adımları ters sırayla takip edin
9. Tam yeniden monte edilmeden önce, yeni sürücünün aracı içinden sorunsuzca geçmesini sağlayın.
10. Sürücüyü, kılavuz çubukları, tamponları, gövde uç kapağını ve çıkarılabilir üst desteği üniteye geri takın. Gövde uç kapağını alete monte etmeden önce sürücü ve volanı doğru hizalamak büyük önem taşımaktadır. Bu işlem bataryayı bağladıktan sonra birimin ucunu bir tezgaha ya da sert bir yüzeye bastırıp geri çekerek yapılabilir. Bu motorun

dönmesini sağlayacaktır.

NOT: Sürücü ve volan doğru Şek.de hizalandıklarında motorun son hızda tırmanma sesi duyulacaktır. Sürücü ve volan doğru Şek.de hizalanmamışsa bu durumda motor çalışmayabilir, aletten yüksek bir sürtünme sesi çıkmasına ve normalden çok daha yavaş çalışmasına sebep olabilir. Bu gerçekleşirse sürücüyü çıkartın ve tamponların doğru Şek.de oturduğundan emin olarak yeniden takın.



UYARI: *Takımın düzgün çalışıp çalışmadığından emin olmak için üniteyi her zaman, Hız 1'de 15 mm, 20 mm veya 25 mm'lik çivileri hurda malzemeye ateşleyerek test edin. Hızda hurda tahtaya çakarak daima kontrol edin. Alet doğru Şek.de çalışmıyorsa, derhal DEWALT yetkili servisiyle iletişime geçin.*

Çevrenin Korunması



Ayrı toplama. Bu işaretlenmiş simgeyle ürün ve piller normal evsel atıklarla birlikte çöpe atılmamalıdır.

Bazı malzemeleri içeren ürün ve piller geri

dönüştürülebilir veya geri kazanılabilir, bu da bazı

hammaddeler için talebi azaltabilir. Lütfen elektrikli ürünleri ve pilleri yerel yasal mevzuata uygun Şek.de geri dönüşüme tabi tutun. Daha ayrıntılı bilgiler www.2helpU.com adresinde mevcuttur

Şarj Edilebilir Aküler

Bu uzun ömürlü akü, daha önce kolayca yapılan işlerde yeterince güç üretemeyecek duruma geldiğinde şarj edilmelidir. Teknik ömürlerinin sonunda, aküleri çevremize gerekli özeni göstererek atın:

- Aküyü bitene kadar aleti çalıştırın, sonra aletten çıkartın.
- Lityum İyon hücreler geri dönüştürülebilir. Bunları yetkili servise veya yerel toplama merkezine teslim edin. Toplanan aküler geri dönüştürülecek veya uygun Şek.de atılacaktır.

SORUN GİDERME REHBERİ



UYARI: Ciddi yaralanma riskini azaltmak için herhangi bir ayar yapmadan ya da parça veya aksesuarları söküp takmadan önce aleti kapatın ve aküyü ayırın. Aletin yanlışlıkla çalıştırılması yaralanmaya neden olabilir.

SORUN	SEBEP	ÇÖZÜM
Temas tetiği basılyken motor çalışmıyor	Tetik kilidi kilitli pozisyonda	Tetik kilitini kapatın.
	Boş atış kilidi açık, temas tetiğinin tamamen basılmasını engelliyor	Şarjöre daha fazla çivi doldurun.
	Alet takildi, motorun dönmemesine engel oluyor	Alet üzerindeki takılma bırakma kolunu döndürün, mekanizma serbest kalacaktır. Sürücü geri dönmüyorsa, bataryayı çıkarın ve sürücüyü elinizle yerine itin.
	Alet sıcak. (Bu durumlardan emin olmak için LED göstergesini kontrol edin.)	Kullanmaya devam etmeden önce aletin soğumasını bekleyin.
	Batarya sıcak. (Bu durumlardan emin olmak için LED göstergesini kontrol edin.)	Bataryayı soğutun veya soğuk bir bataryayla değiştirin.
	Temas tetiği bükük	Yetkili servis merkezine bakın.
	Motor 5 saniye sonunda duruyor	Normal kullanım, temas tetiğini bırakın ve tekrar basın.
	Terminaller pis veya hasarlı	Yetkili servis merkezine bakın.
	Dahili elektronik parçalar hasarlı	Yetkili servis merkezine bakın.
Alet çalışmıyor (motor çalışıyor fakat çivileme yapmıyor)	Tetik hasarlı	Yetkili servis merkezine bakın.
	Boş atış kilidi açık, temas tetiğinin tamamen basılmasını engelliyor	Şarjöre çivileri doldurun.
	Batarya şarjı az veya batarya hasarlı	Batarya şarj durumunda görünüyorsa şarj seviyesini kontrol edin. Gerekirse bataryayı şarj edin veya değiştirin.
	Sıkışmış çivi/tahrik pervanesi ana konumuna geri dönmüyor	Bataryayı ayırın, sıkışmış çivi/yi çıkartın, çivi serbest bırakma kolunu döndürün (gerekirse sürücüyü elle yukarı ittirin) ve bataryayı geri takın.
	Hasarlı sürücü	Kitle birlikte sürücüyü değiştirin.
	Dahili mekanizma sıkıştı	Yetkili servis merkezine bakın.
Motor çalışıyor fakat çok gürültü yapıyor	Dahili elektronik parçalar hasarlı	Yetkili servis merkezine bakın.
	Çivi sıkışmış ve sürücü aşağı pozisyonda takılmış	Takılma bırakma kolunu kullanın, sıkışan çivileri çıkartın ve gerekirse sürücüyü elinizle yerine itin.
Sürücü sürekli aşağı pozisyonda sıkışıyor	Hasarlı sürücü	Kitle birlikte sürücüyü değiştirin.
	Çivi sıkışmış ve sürücü aşağı pozisyonda takılmış	Takılma bırakma kolunu kullanın, sıkışan çivileri çıkartın ve gerekirse sürücüyü elinizle yerine itin.
	Uç kısmında kir birikintisi var	Uç kısmını temizleyin ve yatağa sıkışan kırık çivi parçaları olup olmadığını kontrol edin. Bkz. Sıkışmış bir Çivinin Çıkarılması.
Alet çalışıyor fakat çivileri tam çakmıyor	Hasarlı veya eski sürücü	Kitle birlikte sürücüyü değiştirin.
	Hız seçme ayarı yanlış konumda.	Hızı uygun ayara getirin.
	Alet iş parçasına sıkıca oturmuyor	Aleti iş parçasına sıkıca oturtmak için uygun gücü uygulayın. Kullanım kılavuzuna bakın.
	Malzeme ve çivi uzunluğu	Eğer alet takılmaya devam ederse (Takılma bırakma kolunu kullanmak zorunda bırakacak) çok sert olmayan uygun malzeme ve çivi boyutuna geçin.
	Yanlış hız kullanımı	Yumuşak ahşaplara uzun çiviler çakarken veya sert materyallere hız 1'de çivi çakarken, hızı 2. pozisyona getirin.
	Hasarlı veya eski sürücü ucu	Kitle birlikte sürücüyü değiştirin.
Hasarlı çalışma mekanizması	Yetkili servis merkezine bakın.	

SORUN	SEBEP	ÇÖZÜM
Alet çalışıyor fakat çivi çakmıyor	Şarjörde çivi yok	Şarjöre çivi doldurun.
	Çivi boyutu veya açısı yanlış	Sadece önerilen çivilerden kullanın. Bkz. Teknik Özellikleri .
	Uç kısımda kir birikintisi var	Uç kısmını temizleyin ve yatağa sıkışan kırık çivi parçaları olup olmadığını kontrol edin.
	Şarjörde kir var	Şarjörü temizleyin
	Hasarlı veya eski sürücü	Kitle birlikte sürücüyü değiştirin.
	Eskimiş şarjör	Şarjörü değiştirin. Yetkili servis merkezine bakın.
	İtme yayı hasarlı	Yayı değiştirin. Yetkili servis merkezine bakın.
Çivi sıkışmış	Çivi boyutu veya açısı yanlış	Sadece önerilen çivileri kullanın Bkz. Teknik Özellikleri .
	Önceki sıkışma temizliği/kontrolnden sonra şarjör sağlam takılmamış	Şarjörün yerine tam oturduğundan emin olun.
	Hasarlı veya eski sürücü	Sürücüyü değiştirin.
	Malzeme ve çivi uzunluğu	Eğer alet takılmaya devam ederse (Takılma bırakma kolunu kullanmak zorunda bırakacak) çok sert olmayan uygun malzeme ve çivi boyutuna geçin.
	Ağızda birikinti var	Uç kısmını temizleyin ve yatağa sıkışan kırık çivi parçaları olup olmadığını kontrol edin.
	İtme yayı hasarlı	Yayları değiştirin. Yetkili servis merkezine bakın.
	Boş atış kilidi yalnızca şarjörde 2-4 çivi kaldığında ve kullanıcı temas tetiğine aşırı güç uygulayarak kilidi devre dışı bıraktığında devreye girer	Boş atış kilidini devre dışı bırakmak için şarjöre çivi doldurun.
	Alet henüz ısınmamış	Yeni aletlerde parçaların ısınması için 100–500 çivi çakmaya ihtiyaç duyulmaktadır. Bu sürede çivilerin tam çakılmasında zorluk yaşamanız durumunda daha kısa çivi takın.
	Yanlış hız kullanımı	Yumuşak malzemelere uzun çiviler çakarken veya sert materyallere hız 1'de çivi çakarken, hızı 2. veya 3. pozisyona getirin.
	Eskimiş şarjör	Şarjörü değiştirin. Yetkili servis merkezine bakın.
Sürücü bıçağı, çivileme yolu boyunca geriye ve ileriye doğru kaymıyor	Sürücü bıçağı eğrilmiş	Sürücüyü değiştirin.

ΚΑΡΦΩΤΙΚΟ ΜΠΑΤΑΡΙΑΣ ΓΙΑ ΣΚΥΡΟΔΕΜΑ

DCN890

Συγχαρητήρια!

Επιλέξατε ένα εργαλείο DEWALT. Τα έτη εμπειρίας, η σχολαστική ανάπτυξη προϊόντων και η καινοτομία έχουν καταστήσει την DEWALT έναν από τους πιο αξιόπιστους συνεργάτες στον τομέα των επαγγελματικών ηλεκτρικών εργαλείων.

Τεχνικά δεδομένα

		DCN890
Τάση	V_{bc}	18
Τύπος		1
Τύπος μπαταρίας		Li-Ion
Γωνία γεμιστήρα		15
Χωρητικότητα φόρτωσης		έως 33 καρφιά
Μήκος καρφίων	mm	13–57
Πάχος καρφίων	mm	2,6–3,7
Βάρος (χωρίς πακέτο μπαταριών)	kg	4,2
Τιμές θορύβου και δόνησης (άθροισμα τριαξονικών ανυσμάτων) σύμφωνα με EN60745-2-16:		
L_{pa} (επίπεδο πίεσης ήχου)	dB(A)	88,5
L_{wa} (επίπεδο ισχύος ήχου)	dB(A)	97,5
K (αβεβαιότητα για το δοθέν επίπεδο ήχου)	dB(A)	3,5
Τιμή εκπομπής κραδασμών $a_{rh} =$		
	m/s^2	2,8
Αβεβαιότητα K =		
	m/s^2	1,5

Το επίπεδο εκπομπής κραδασμών που αναφέρεται στο παρόν ενημερωτικό φυλλάδιο, μετρήθηκε σύμφωνα με τυποποιημένη δοκιμή που αναφέρεται στο πρότυπο EN60745 και μπορεί να χρησιμοποιηθεί για σύγκριση μεταξύ εργαλείων. Μπορεί να χρησιμοποιηθεί για την αρχική αξιολόγηση της έκθεσης.



ΠΡΟΕΙΔΟΠΟΙΗΣΗ: Το αναφερόμενο επίπεδο εκπομπής κραδασμών αντιστοιχεί στις βασικές εφαρμογές του εργαλείου. Ωστόσο, εάν το εργαλείο χρησιμοποιηθεί σε άλλες εφαρμογές, με διαφορετικά παρελκόμενα ή σε περίπτωση κακής συντήρησης, η εκπομπή κραδασμών ενδέχεται να διαφέρει. Αυτό ενδέχεται να αυξήσει σημαντικά το επίπεδο έκθεσης καθ' όλη τη διάρκεια του χρόνου λειτουργίας.

Για την εκτίμηση του επιπέδου έκθεσης σε κραδασμούς πρέπει επίσης να ληφθεί υπόψη το πόσες φορές το εργαλείο τίθεται εκτός λειτουργίας ή ο χρόνος που λειτουργεί χωρίς να εκτελεί κάποια εργασία. Αυτό ενδέχεται να ελαττώσει σημαντικά το επίπεδο έκθεσης καθ' όλη τη διάρκεια του χρόνου λειτουργίας.

Προσδιορίστε επιπρόσθετα μέτρα ασφαλείας για να προστατεύσετε το χειριστή από τις επιπτώσεις των κραδασμών. Τέτοια μέτρα είναι: συντήρηση του εργαλείου και των παρελκόμενων, διατήρηση των χεριών σε καλή θερμοκρασία, οργάνωση μοτίβων εργασίας.

Δήλωση Συμμόρφωσης - Ε.Κ.

Οδηγία περί μηχανικού εξοπλισμού



Καρφωτικό Μπαταρίας Για Σκυροδεμα DCN890

Η εταιρεία DEWALT δηλώνει ότι τα προϊόντα που περιγράφονται στην ενότητα **Τεχνικά δεδομένα** σχεδιάστηκαν σε συμμόρφωση με τα εξής πρότυπα και οδηγίες:

2006/42/ΕΚ, EN60745-1:2009+A11:2010, EN60745-2-16:2010.

Αυτά τα προϊόντα συμμορφώνονται και με τις Οδηγίες 2014/30/ΕΕ και 2011/65/ΕΕ. Για περισσότερες πληροφορίες, παρακαλούμε επικοινωνήστε με την DEWALT στην παρακάτω διεύθυνση ή ανατρέξτε στο πίσω μέρος του εγχειριδίου.

Ο κάτωθι υπογράφων είναι υπεύθυνος για τη σύνταξη του τεχνικού φακέλου και πραγματοποιεί την παρούσα δήλωση εκ μέρους της εταιρείας DEWALT.

Markus Rompel

Διευθυντής Μηχανολογικού τμήματος
DEWALT, Richard-Klinger-Straße 11,
D-65510, Idstein, Γερμανία
26.01.2017



ΠΡΟΕΙΔΟΠΟΙΗΣΗ: Για να ελαττώσετε τον κίνδυνο τραυματισμού, διαβάστε το εγχειρίδιο χρήσης.

Ορισμοί: Οδηγίες ασφαλείας

Οι παρακάτω ορισμοί περιγράφουν το επίπεδο σοβαρότητας για κάθε προειδοποιητική λέξη. Παρακαλούμε διαβάστε το εγχειρίδιο και δώστε προσοχή σε αυτά τα σύμβολα.



ΚΙΝΔΥΝΟΣ: Υποδεικνύει μια επικείμενη επικίνδυνη κατάσταση, η οποία, εάν δεν αποφευχθεί, **θα** προκαλέσει **θάνατο ή σοβαρό τραυματισμό**.



ΠΡΟΕΙΔΟΠΟΙΗΣΗ: Υποδεικνύει μια ενδεχομένης επικίνδυνη κατάσταση, η οποία, εάν δεν αποφευχθεί, **θα μπορούσε να προκαλέσει θάνατο ή σοβαρό τραυματισμό**.



ΠΡΟΣΟΧΗ: Υποδεικνύει μια ενδεχομένης επικίνδυνη κατάσταση, η οποία, εάν δεν αποφευχθεί, **ενδέχεται να προκαλέσει τραυματισμό μικρής ή μέτριας σοβαρότητας**.

ΣΗΜΕΙΩΣΗ: Υποδεικνύει μια πρακτική που **δεν έχει σχέση με προσωπικό τραυματισμό** και η οποία, εάν δεν αποφευχθεί, **ενδέχεται να προκαλέσει υλική ζημία**.



Υποδηλώνει κίνδυνο ηλεκτροπληξίας.



Υποδηλώνει κίνδυνο πυρκαγιάς.

Μπαταρίες				Φορτιστές/Χρόνοι φόρτισης (λεπτά)					
Αρ. κατ.	V _{DC}	Ah	Βάρος kg	DCB107	DCB113	DCB115	DCB118	DCB132	DCB119
DCB546	18/54	6,0/2,0	1.05	270	140	90	60	90	X
DCB547	18/54	9,0/3,0	1.25	420	220	140	85	140	X
DCB181	18	1,5	0,35	70	35	22	22	22	45
DCB182	18	4,0	0,61	185	100	60	60	60	120
DCB183/B	18	2,0	0,40	90	50	30	30	30	60
DCB184/B	18	5,0	0,62	240	120	75	75	75	150
DCB185	18	1,3	0,35	60	30	22	22	22	X
DCB187	18	3.0	0.48	140	70	45	45	45	90

Γενικές προειδοποιήσεις ασφαλείας για τα ηλεκτρικά εργαλεία



ΠΡΟΕΙΔΟΠΟΙΗΣΗ: Διαβάστε όλες τις προειδοποιήσεις ασφαλείας και όλες τις οδηγίες. Η μη τήρηση όλων των προειδοποιήσεων και των οδηγιών ενδέχεται να οδηγήσει σε ηλεκτροπληξία, πυρκαγιά ή/και σοβαρό τραυματισμό.

ΔΙΑΤΗΡΗΣΤΕ ΤΙΣ ΠΡΟΕΙΔΟΠΟΙΗΣΕΙΣ ΚΑΙ ΤΙΣ ΟΔΗΓΙΕΣ ΓΙΑ ΜΕΛΛΟΝΤΙΚΗ ΑΝΑΦΟΡΑ

Ο όρος «ηλεκτρικό εργαλείο» σε όλες τις προειδοποιήσεις, αναφέρεται σε εργαλείο που τροφοδοτείται με ρεύμα από το ηλεκτρικό δίκτυο (με καλώδιο) ή σε εργαλείο που λειτουργεί με μπαταρία (ασύρματο).

1) Ασφάλεια χώρου εργασίας

- Διατηρείτε το χώρο εργασίας καθαρό και καλά φωτισμένο.** Οι μη τακτοποιημένοι ή σκοτεινοί χώροι, αποτελούν αιτία ατυχημάτων.
- Μη λειτουργείτε τα ηλεκτρικά εργαλεία σε εκρηκτικές ατμόσφαιρες, όπως όταν υπάρχουν εύφλεκτα υγρά, αέρια ή σκόνη.** Τα ηλεκτρικά εργαλεία δημιουργούν σπινθήρες που μπορούν να προκαλέσουν ανάφλεξη στη σκόνη ή τις αναθυμιάσεις.
- Απομακρύνετε τα παιδιά και άλλα παρευρισκόμενα άτομα όταν χρησιμοποιείτε ένα ηλεκτρικό εργαλείο.** Η απόσπαση της προσοχής σας μπορεί να έχει ως αποτέλεσμα την απώλεια ελέγχου.

2) Ηλεκτρική ασφάλεια

- Τα βύσματα των ηλεκτρικών εργαλείων πρέπει να ταιριάζουν με τις πρίζες. Μην τροποποιείτε ποτέ το βύσμα με οποιονδήποτε τρόπο. Μη χρησιμοποιείτε τυχόν βύσματα προσαρμογέα με γειωμένα (με γείωση εδάφους) ηλεκτρικά εργαλεία.** Με μη τροποποιημένα βύσματα και κατάλληλες πρίζες ελαττώνεται ο κίνδυνος ηλεκτροπληξίας.
- Αποφεύγετε την επαφή του σώματός σας με γειωμένες επιφάνειες όπως σωλήνες, καλοριφέρ, εστίες κουζίνας και ψυγεία.** Ο κίνδυνος ηλεκτροπληξίας αυξάνεται όταν το σώμα σας είναι γειωμένο.

- Μην εκθέτετε τα ηλεκτρικά εργαλεία στη βροχή ή σε συνθήκες υγρασίας.** Η είσοδος νερού σε ηλεκτρικό εργαλείο αυξάνει τον κίνδυνο ηλεκτροπληξίας.
- Μην καταπονείτε υπερβολικά το καλώδιο. Μη χρησιμοποιείτε ποτέ το καλώδιο για τη μεταφορά, το τράβηγμα ή την αποσύνδεση του ηλεκτρικού εργαλείου. Κρατήστε το καλώδιο μακριά από θερμότητα, λάδι, αιχμηρές ακμές και κινούμενα μέρη.** Καλώδια που έχουν υποστεί ζημιά ή περιπλεγμένα καλώδια αυξάνουν τον κίνδυνο ηλεκτροπληξίας.
- Όταν χρησιμοποιείτε ένα ηλεκτρικό εργαλείο σε εξωτερικό χώρο, να χρησιμοποιείτε μόνο καλώδια προέκτασης που είναι κατάλληλα για χρήση σε εξωτερικό χώρο.** Η χρήση καλωδίου κατάλληλου για χρήση σε εξωτερικό χώρο ελαττώνει τον κίνδυνο ηλεκτροπληξίας.
- Εάν είναι αναπόφευκτη η λειτουργία ηλεκτρικού εργαλείου σε χώρο με υψηλή υγρασία, χρησιμοποιήστε παροχή ηλεκτροδότησης με προστασία από ρεύματα διαρροής (RCD). Η χρήση μιας διάταξης RCD ελαττώνει τον κίνδυνο ηλεκτροπληξίας.**

3) Προσωπική ασφάλεια

- Παραμένετε σε εγρήγορση, προσέχετε τι κάνετε και χρησιμοποιείτε την κοινή λογική κατά τη χρήση ενός ηλεκτρικού εργαλείου. Μη χρησιμοποιείτε οποιοδήποτε ηλεκτρικό εργαλείο εάν είστε κουρασμένοι(-η) ή υπό την επήρεια ναρκωτικών, αλκοόλ ή φαρμακευτικής αγωγής.** Μια μόνο στιγμή απόσπασης της προσοχής σας καθώς χειρίζεστε ηλεκτρικά εργαλεία, μπορεί να προκαλέσει σοβαρό προσωπικό τραυματισμό.
- Χρησιμοποιείτε ατομικό προστατευτικό εξοπλισμό. Να φοράτε πάντοτε προστατευτικά γυαλιά.** Η χρήση προστατευτικού εξοπλισμού όπως μάσκα για τη σκόνη, αντιλιοσθητικών υποδημάτων, κράνους ή προστατευτικών ακουστικών για τις ανάλογες συνθήκες, θα ελαττώσει τους προσωπικούς τραυματισμούς.
- Αποτρέψτε τυχόν ακούσια εκκίνηση του εργαλείου. Βεβαιωθείτε ότι ο διακόπτης βρίσκεται στη θέση Off προτού συνδέσετε το εργαλείο στην πρίζα ή/και στην μπαταρία, καθώς και προτού σηκώσετε ή μεταφέρετε το εργαλείο.** Η μεταφορά ηλεκτρικών

εργαλείων με το δάκτυλό σας στο διακόπτη ή η σύνδεση στην πρίζα εργαλείων με το διακόπτη στη θέση On ενέχουν κίνδυνο ατυχήματος.

- δ) **Αφαιρέστε οποιοδήποτε κλειδί ή ρυθμιστικό κλειδί προτού ενεργοποιήσετε το ηλεκτρικό εργαλείο.** Ένα κλειδί ή ρυθμιστικό κλειδί που έχει αφεθεί προσαρτημένο σε κινητό τμήμα του ηλεκτρικού εργαλείου, μπορεί να προκαλέσει προσωπικό τραυματισμό.
- ε) **Μην προσπαθήσετε να φτάσετε απομακρυσμένα σημεία.** Φροντίστε να έχετε πάντοτε την κατάλληλη στάση και να διατηρείτε την ισορροπία σας. Κατ' αυτόν τον τρόπο θα έχετε καλύτερο έλεγχο του εργαλείου σε απροσδόκητες καταστάσεις.
- στ) **Να είστε ντυμένοι κατάλληλα. Μην φοράτε φαρδιά ενδύματα ή κοσμήματα. Διατηρείτε τα μαλλιά, τα ενδύματα και τα γάντια σας μακριά από κινούμενα μέρη.** Τα φαρδιά ενδύματα, τα κοσμήματα ή τα μακριά μαλλιά μπορεί να εμπλακούν στα κινούμενα μέρη.
- ζ) **Εάν οι συσκευές παρέχονται με σύνδεση συστημάτων αφαίρεσης και συλλογής σκόνης, φροντίστε τα συστήματα αυτά να είναι συνδεδεμένα και να χρησιμοποιούνται κατάλληλα.** Η χρήση συστήματος συλλογής σκόνης μπορεί να ελαττώσει τους κινδύνους που σχετίζονται με τη σκόνη.

4) Χρήση και φροντίδα των ηλεκτρικών εργαλείων

- α) **Μη ζορίζετε το ηλεκτρικό εργαλείο. Χρησιμοποιείτε το κατάλληλο εργαλείο ανάλογα με την εφαρμογή.** Η εργασία θα πραγματοποιηθεί με καλύτερο και πιο ασφαλή τρόπο όταν εκτελείται από το σωστά επιλεγμένο ηλεκτρικό εργαλείο με τον προβλεπόμενο ρυθμό.
- β) **Μη χρησιμοποιείτε το εργαλείο εάν ο διακόπτης δεν μεταβαίνει στις θέσεις On (Ενεργοποίηση) και Off (Απενεργοποίηση).** Οποιοδήποτε εργαλείο δεν μπορεί να ελεγχθεί μέσω του διακόπτη του, είναι επικίνδυνο και πρέπει να επισκευαστεί.
- γ) **Αποσυνδέστε το βύσμα από την πρίζα ή και την μπαταρία από το ηλεκτρικό εργαλείο πριν κάνετε οποιοσδήποτε ρυθμίσεις, αλλαγές παρελκόμενων ή πριν αποθηκεύσετε οποιοδήποτε ηλεκτρικό εργαλείο.** Αυτού του είδους τα μέτρα ασφαλείας ελαττώνουν τον κίνδυνο τυχαίας θέσης του ηλεκτρικού εργαλείου σε λειτουργία.
- δ) **Αποθηκεύετε τα ηλεκτρικά εργαλεία που δεν χρησιμοποιείτε μακριά από μέρη όπου μπορούν να τα προσεγγίσουν παιδιά και μην επιτρέψετε τη χρήση του ηλεκτρικού εργαλείου από άτομα που δεν είναι εξοικειωμένα με αυτό ή με τις οδηγίες χρήσης του.** Τα ηλεκτρικά εργαλεία είναι επικίνδυνα όταν χρησιμοποιούνται από μη εκπαιδευμένους χειριστές.
- ε) **Συντηρείτε τα ηλεκτρικά εργαλεία. Ελέγξτε για τυχόν εσφαλμένη ευθυγράμμιση ή ενοφώνωση κινούμενων μερών, για τυχόν θραύση εξαρτημάτων και για τυχόν άλλες καταστάσεις που μπορεί να επηρεάσουν τη λειτουργία του ηλεκτρικού εργαλείου. Εάν το ηλεκτρικό εργαλείο έχει υποστεί ζημιά, φροντίστε**

για την επισκευή του πριν το χρησιμοποιήσετε. Πολλά ατυχήματα έχουν προκληθεί από ηλεκτρικά εργαλεία που δεν έχουν συντηρηθεί κατάλληλα.

- στ) **Διατηρείτε τα εργαλεία κοπής αιχμηρά και καθαρά.** Τα κατάλληλα συντηρημένα εργαλεία κοπής με αιχμηρά άκρα κοπής έχουν μικρότερες πιθανότητες λυγίσματος κατά τη λειτουργία και ελέγχονται ευκολότερα.
- ζ) **Χρησιμοποιείτε το ηλεκτρικό εργαλείο, τα παρελκόμενα και τα τρυπάνια κ.λπ. σύμφωνα με τις παρούσες οδηγίες, λαμβάνοντας υπόψη τις συνθήκες εργασίας και την εργασία που πρόκειται να πραγματοποιηθεί.** Η χρήση ενός ηλεκτρικού εργαλείου για εργασίες διαφορετικές από αυτές για τις οποίες προορίζεται, μπορεί να οδηγήσει σε επικίνδυνη κατάσταση.

5) Χρήση και φροντίδα των εργαλείων με μπαταρία

- α) **Επαναφορτίζετε μόνο με το φορτιστή που καθορίζεται από τον κατασκευαστή.** Φορτιστής που είναι κατάλληλος για έναν τύπο μπαταριών, μπορεί να ενέχει κίνδυνο πυρκαγιάς όταν χρησιμοποιείται με άλλο τύπο μπαταριών.
- β) **Χρησιμοποιείτε τα ηλεκτρικά εργαλεία μόνο με τις ειδικά καθορισμένες μπαταρίες.** Η χρήση μπαταριών άλλου τύπου ενέχει κίνδυνο τραυματισμού και πυρκαγιάς.
- γ) **Όταν η μπαταρία δεν χρησιμοποιείται, διατηρείτε την μακριά από άλλα μεταλλικά αντικείμενα, όπως συνδετήρες, νομίσματα, κλειδιά, καρφιά, βίδες ή άλλα μικρά μεταλλικά αντικείμενα που μπορεί να προκαλέσουν ηλεκτρική επαφή μεταξύ των δύο ακροδεκτών της μπαταρίας.** Η βραχυκύκλωση των ακροδεκτών της μπαταρίας μπορεί να προκαλέσει εγκαύματα ή και πυρκαγιά.
- δ) **Κάτω από συνθήκες κακομεταχείρισης, μπορεί να εκτοξευτεί υγρό από τη μπαταρία. Αποφύγετε την επαφή με το υγρό αυτό. Εάν έλθετε σε επαφή κατά λάθος, ξεπλύνετε με άφθονο νερό. Σε περίπτωση που το υγρό έλθει σε επαφή με τα μάτια σας, ζητήστε ιατρική βοήθεια.** Το υγρό που εκτοξεύεται από τη μπαταρία μπορεί να προκαλέσει ερεθισμό ή εγκαύματα.

6) Συντήρηση (Σέρβις)

- α) **Φροντίστε η συντήρηση του ηλεκτρικού εργαλείου να πραγματοποιείται από πιστοποιημένο για επισκευές άτομο, με τη χρήση μόνο πανομοιότυπων ανταλλακτικών.** Κατ' αυτό τον τρόπο εξασφαλίζεται η ασφάλεια του ηλεκτρικού εργαλείου.

Προειδοποιήσεις ασφαλείας για καρφωτικά

- **Πάντα να θεωρείτε ότι το εργαλείο περιέχει καρφιά.** Ο απρόσεκτος χειρισμός του καρφωτικού μπορεί να έχει ως συνέπεια μη αναμενόμενη βολή καρφιών και τραυματισμό.
- **Μην κατευθύνετε το εργαλείο προς τα εσάς ή προς οποιονδήποτε γύρω σας.** Η μη αναμενόμενη ενεργοποίηση θα μπορούσε να προκαλέσει εξαγωγή του καρφιού προκαλώντας τραυματισμό.

- **Μην ενεργοποιείτε το εργαλείο εκτός και αν έχει τεθεί σταθερά σε επαφή με το αντικείμενο εργασίας.** Αν το εργαλείο δεν είναι σε επαφή με το αντικείμενο εργασίας, το καρφί μπορεί να εκτραπεί από το στόχο του.
- **Αποσυνδέετε το εργαλείο από την πηγή ισχύος αν σφηνώνει καρφί μέσα στο εργαλείο.** Όταν αφαιρείτε ένα καρφί που έχει σφηνώσει, το καρφωτικό μπορεί να ενεργοποιηθεί κατά λάθος αν είναι συνδεδεμένο στην πηγή ισχύος.

Πρόσθετες προειδοποιήσεις ασφαλείας για καρφωτικά

- 
ΠΡΟΕΙΔΟΠΟΙΗΣΗ: Όταν χρησιμοποιείτε οποιοδήποτε καρφωτικό, πρέπει να τηρείτε όλες τις προφυλάξεις ασφαλείας, όπως περιγράφονται παρακάτω, για την αποφυγή κινδύνου θανάτου ή σοβαρού τραυματισμού. Διαβάστε και κατανοήστε όλες τις οδηγίες πριν χρησιμοποιήσετε το εργαλείο.
- **Κρατάτε το εργαλείο από μονωμένες επιφάνειες λαβής όταν εκτελείτε μια εργασία όπου το καρφί μπορεί να έρθει σε επαφή με αθέατα καλώδια.** Η επαφή με καλώδιο υπό τάση θα θέσει υπό ηλεκτρική τάση και τα εκτεθειμένα μεταλλικά μέρη του εργαλείου και θα προκαλέσει ηλεκτροπληξία στο χειριστή.
- **Πάντα να φοράτε κατάλληλη προστασία ακοής και άλλη προστασία κατά τη χρήση.** Υπό ορισμένες συνθήκες και διάρκεια χρήσης, ο θόρυβος από το προϊόν μπορεί να συμβάλει σε απώλεια ακοής.
- **Αποσυνδέετε το πακέτο μπαταρίας από το εργαλείο όταν δεν χρησιμοποιείται.** Πάντα να αφαιρείτε το πακέτο μπαταρίας και τα καρφιά από το γεμιστήρα πριν αφήσετε το εργαλείο μόνο του ή το παραδώσετε σε άλλον χειριστή. Μη μεταφέρετε το εργαλείο σε άλλο χώρο εργασίας με το πακέτο μπαταρίας συνδεδεμένο, αν για την αλλαγή θέσης χρειάζεται να χρησιμοποιηθούν σκαλωσιές, μόνιμες ή κινητές σκάλες και παρόμοια μέσα. Μην πραγματοποιείτε οποιαδήποτε εργασία ρύθμισης, συντήρησης ή απεμπλοκής σφηνωμένων καρφιών αν η μπαταρία παραμένει στη θέση της.
- **Πάντα να χρησιμοποιείτε την ασφάλεια σκανδάλης όταν το εργαλείο δεν είναι σε άμεση χρήση.** Η χρήση της ασφάλειας σκανδάλης θα αποτρέψει την αθέλητη εξαγωγή καρφιών.
- **Μην αφαιρέσετε, επεμβείτε ή με άλλο τρόπο καταστήσετε μη λειτουργικό το εργαλείο, τη σκανδάλη ή την ασφάλεια σκανδάλης.** Μη στερεώσετε με ταινία ή δέσετε στην ενεργοποιημένη θέση τη σκανδάλη. Μην αφαιρέσετε το ελατήριο από τον ενεργοποιητή επαφής. Να βεβαιώνετε με καθημερινούς ελέγχους για την ελεύθερη κίνηση της σκανδάλης. Θα μπορούσε να προκληθεί ανεξέλεγκτη εξαγωγή καρφιών.
- **Επιθεωρείτε το εργαλείο πριν τη χρήση. Μη χρησιμοποιήσετε κανένα εργαλείο του οποίου οποιοδήποτε εξάρτημα, και ιδιαίτερα η σκανδάλη ή η ασφάλεια σκανδάλης δεν λειτουργεί, έχει αποσυνδεθεί, τροποποιηθεί ή δεν λειτουργεί σωστά.** Τα εξάρτηματα που έχουν υποστεί ζημιά ή λείπουν πρέπει να επισκευάζονται

ή να αντικαθίστανται πριν τη χρήση. Ανατρέξτε στην ενότητα Συντήρηση.

- **Μη μετασκευάσετε ή τροποποιήσετε με κανένα τρόπο το εργαλείο.**
- **Πάντα να θεωρείτε ότι το εργαλείο περιέχει καρφιά.**
- **Ποτέ μην κατευθύνετε το εργαλείο προς άλλους εργαζόμενους ή προς τον εαυτό σας.** Οχι παιχνίδια! Να εργάζεστε με ασφάλεια! Να σέβεστε το εργαλείο ως μέσον εργασίας.
- **Κρατάτε μακριά τους παρευρισκόμενους, τα παιδιά και τους επισκέπτες κατά τη χρήση ενός ηλεκτρικού εργαλείου.** Παράγοντες που αποσπούν την προσοχή μπορεί να σας κάνουν να χάσετε τον έλεγχο. Όταν δε χρησιμοποιείται ο εργαλείο, πρέπει να φυλάσσεται σε ασφαλές μέρος, μακριά από παιδιά.
- **Μην τεντώνετε υπερβολικά.** Να στηρίζετε καλά στα πόδια σας και να διατηρείτε πάντα την ισορροπία σας. Η απώλεια ισορροπίας μπορεί να προκαλέσει τραυματισμό.
- **Χρησιμοποιείτε το εργαλείο μόνο για την προβλεπόμενη χρήση του. Μην εξάγετε καρφιά στον αέρα ή σε οποιοδήποτε υλικό είναι υπερβολικά σκληρό για να διεισδύσει το καρφί. Μη χρησιμοποιείτε ως σφυρί τον κορμό του εργαλείου ή το πάνω κάλυμμα. Τα εξαγόμενα καρφιά μπορεί να ακολουθήσουν μη αναμενόμενη διαδρομή και να προκαλέσουν τραυματισμό.**
- **Πάντα να κρατάτε τα δάκτυλά σας μακριά από την επαφή ενεργοποίησης για να αποτρέψετε τραυματισμό από αθέλητη απελευθέρωση καρφιού.**
- **Ανατρέξτε στις ενότητες Συντήρηση και Επισκευές για λεπτομερείς πληροφορίες σχετικά με τη σωστή συντήρηση του εργαλείου.**
- **Πάντα να χρησιμοποιείτε το εργαλείο σε τακτοποιημένο, καλά φωτισμένο χώρο.** Να βεβαιώνετε ότι η επιφάνεια εργασίας είναι απαλλαγμένη από ξένα σώματα και υλικά και να προσέχετε να μη χάσετε τη στήριξη στα πόδια σας καθώς εργάζεστε σε υπερυψωμένες θέσεις, όπως σε στέγες.
- **Οι συνδετήρες πρέπει να καρφώνονται κάθετα μέσα στο υλικό.** Μη γέρνετε το καρφωτικό ενώ καρφώνετε. Θα μπορούσε να προκληθεί τραυματισμός από εξοστρακισμό ή σφηνώμα καρφιών.
- **Κρατάτε τα χέρια και τα μέρη του σώματος σε απόσταση ασφαλείας από την άμεση περιοχή εργασίας.**
- 
ΠΡΟΕΙΔΟΠΟΙΗΣΗ: Για να αποφευχθεί τραυματισμό, κρατάτε τα χέρια και το σώμα μακριά από τη μπροστινή περιοχή εξαγωγής του εργαλείου.
- **Μη χρησιμοποιείτε το εργαλείο όταν στο χώρο υπάρχουν εύφλεκτη σκόνη, αέρια ή αναθυμιάσεις.** Το εργαλείο αυτό παράγει σπινθήρες που μπορούν να προκαλέσουν ανάφλεξη σε αέρια ή σκόνη, με αποτέλεσμα την πρόκληση έκρηξης. Το κάρφωμα ενός καρφιού πάνω σε άλλο καρφί μπορεί επίσης να προκαλέσει σπινθήρα.
- **Κρατάτε το πρόσωπο και τα μέρη του σώματός σας μακριά από το πίσω μέρος του καλύμματος του εργαλείου όταν εργάζεστε σε περιορισμένους χώρους.** Η ξαφνική ανάδραση μπορεί να προκαλέσει χτύπημα

στο σώμα, ειδικά κατά το κάρφωμα σε σκληρό ή πυκνό υλικό.

- Κρατάτε το εργαλείο σταθερά για να διατηρήσετε τον έλεγχο ενώ επιτρέπεται στο εργαλείο να απομακρυνθεί λόγω ανάδρασης από την επιφάνεια εργασίας καθώς καρφώνεται το καρφί.
- **Να έχετε υπόψη σας το πάχος του υλικού κατά τη χρήση του καρφωτικού.** Ένα καρφί που προσέχει μπορεί να προκαλέσει τραυματισμό.
- **Μην καρφώνετε καρφιά στα τυφλά μέσα σε τοίχους, δάπεδα ή άλλες περιοχές εργασίας.** Το κάρφωμα καρφιού σε ηλεκτρικά καλώδια υπό τάση, σωλήνες ή άλλους τύπους εμποδίων μπορεί να επιφέρει τραυματισμό.
- **Όταν χρησιμοποιείτε ηλεκτρικό εργαλείο, να είστε σε εγρήγορση, να συγκεντρώνετε στην εργασία που κάνετε και να επιστρατεύετε την κοινή λογική. Μη χρησιμοποιείτε το εργαλείο εάν είστε κουρασμένοι ή υπό την επήρεια ναρκωτικών, οινόπνευματος ή φαρμάκων.** Μια στιγμή απροσεξίας κατά τη χρήση ηλεκτρικών εργαλείων μπορεί να επιφέρει σοβαρό τραυματισμό.

Υπολειπόμενοι κίνδυνοι

Παρά την εφαρμογή των σχετικών κανονισμών ασφαλείας και την εφαρμογή διατάξεων ασφαλείας, ορισμένοι υπολειπόμενοι κίνδυνοι δεν μπορούν να αποφευχθούν. Αυτοί είναι:

- Βλάβη της ακοής.
- Κίνδυνος σωματικής βλάβης λόγω εκτινασσομένων σωματιδίων.
- Κίνδυνος εγκαυμάτων λόγω της θέρμανσης των αξεσουάρ κατά τη λειτουργία.
- Κίνδυνος σωματικής βλάβης λόγω παρατεταμένης χρήσης.

Ηλεκτρική ασφάλεια

Ο ηλεκτρικός κινητήρας έχει σχεδιαστεί για λειτουργία μόνο σε μία τάση. Ελέγχετε πάντοτε εάν η τάση της μπαταρίας ανταποκρίνεται στην τάση που αναγράφεται στην πινακίδα με τα δεδομένα. Επίσης, βεβαιωθείτε ότι η τάση του φορτιστή αντιστοιχεί στην τάση του ηλεκτρικού δικτύου.

 Ο φορτιστής της DEWALT διαθέτει διπλή μόνωση σύμφωνα με το πρότυπο EN60335. Κατά συνέπεια, δεν απαιτείται καλώδιο γείωσης.

Εάν το καλώδιο τροφοδοσίας υποστεί βλάβη, πρέπει να αντικατασταθεί από ειδικά διαμορφωμένο καλώδιο που διατίθεται μέσω της υπηρεσίας εξυπηρέτησης της DEWALT.

Χρήση προέκτασης

Δεν πρέπει να χρησιμοποιούνται προεκτάσεις εκτός και αν είναι απολύτως απαραίτητο. Χρησιμοποιήστε εγκεκριμένη προέκταση, κατάλληλη για την είσοδο ρεύματος του φορτιστή σας (ανατρέξτε στα **Τεχνικά δεδομένα**). Το ελάχιστο μέγεθος του αγωγού είναι 1 mm², ενώ το μέγιστο μήκος είναι 30 m. Όταν χρησιμοποιείτε καλώδιο σε ρολό, να ξετυλίγετε πάντοτε το καλώδιο εντελώς.

ΦΥΛΑΞΤΕ ΑΥΤΕΣ ΤΙΣ ΟΔΗΓΙΕΣ

Φορτιστές

Οι φορτιστές DEWALT δεν απαιτούν καμία ρύθμιση και έχουν σχεδιαστεί για να λειτουργούν όσο το δυνατόν πιο απλά.

Σημαντικές οδηγίες ασφαλείας για κάθε τύπο φορτιστή μπαταρίας

ΦΥΛΑΞΤΕ ΑΥΤΕΣ ΤΙΣ ΟΔΗΓΙΕΣ: Το παρόν εγχειρίδιο περιέχει σημαντικές οδηγίες ασφαλείας και λειτουργίας για συμβατούς φορτιστές μπαταριών (ανατρέξτε στα **Τεχνικά Στοιχεία**).

- **Πριν χρησιμοποιήσετε το φορτιστή, διαβάστε όλες τις οδηγίες και τις επιστημονικές προσοχές πάνω στο φορτιστή, το πακέτο μπαταριών και το προϊόν όπου χρησιμοποιείται το πακέτο μπαταριών.**



ΠΡΟΕΙΔΟΠΟΙΗΣΗ: Κίνδυνος ηλεκτροπληξίας. Μην επιτρέψετε να εισέλθει οποιοδήποτε υγρό μέσα στο φορτιστή. Μπορεί να προκληθεί ηλεκτροπληξία.



ΠΡΟΕΙΔΟΠΟΙΗΣΗ: Συνιστούμε τη χρήση διάταξης προστασίας από ρεύμα διαρροής με διαβάθμιση έντασης ρεύματος διαρροής 30mA ή μικρότερη.



ΠΡΟΣΟΧΗ: Κίνδυνος εγκαυμάτων. Για να μειώσετε τον κίνδυνο τραυματισμού, φορτίζετε μόνο επαναφορτιζόμενες μπαταρίες DEWALT. Άλλοι τύποι μπαταριών μπορεί να εκραγούν προκαλώντας τραυματισμό και ζημιά.



ΠΡΟΣΟΧΗ: Τα παιδιά θα πρέπει να βρίσκονται υπό επίβλεψη ώστε να διασφαλίζεται ότι δεν παίζουν με τη συσκευή.

ΣΗΜΕΙΩΣΗ: Υπό ορισμένες συνθήκες, με το φορτιστή συνδεδεμένο στην παροχή ρεύματος, οι εκτεθειμένες επαφές φόρτισης μέσα στο φορτιστή μπορεί να βραχυκυκλωθούν από ξένο υλικό. Τα ξένα υλικά με αγώγιμες ιδιότητες, όπως είναι, αλλά χωρίς περιορισμός σε αυτά, το σώμα τριψίματος, το αλουμινχαρτο ή οποιαδήποτε συσσώρευση μεταλλικών σωματιδίων, θα πρέπει να διατηρούνται μακριά από τις κοιλότητες των φορτιστών. Πάντα αποσυνδέετε το φορτιστή από την παροχή ρεύματος όταν δεν υπάρχει πακέτο μπαταριών στην κοιλότητα. Αποσυνδέετε το φορτιστή από την πρίζα πριν επιχειρήσετε να τον καθαρίσετε.

- **ΜΗΝ επιχειρήσετε να φορτίσετε το πακέτο μπαταριών με οποιοδήποτε φορτιστές άλλους από τους αναφερόμενους στο παρόν εγχειρίδιο.** Ο φορτιστής και το πακέτο μπαταριών έχουν σχεδιαστεί ειδικά για να λειτουργούν μαζί.
- **Αυτοί οι φορτιστές δεν προορίζονται για χρήσεις άλλες από φόρτιση επαναφορτιζόμενων μπαταριών DEWALT.** Οποιοδήποτε άλλες χρήσεις μπορεί να προκαλέσουν κίνδυνο πυρκαγιάς και ελαφράς ή θανατηφόρου ηλεκτροπληξίας.
- **Μην εκθέσετε το φορτιστή σε βροχή ή χιόνι.**
- **Τραβάτε το φικ και όχι το καλώδιο όταν αποσυνδέετε το φορτιστή.** Έτσι θα μειωθεί ο κίνδυνος ζημιάς στο φικ και το καλώδιο.
- **Να βεβαιώνετε ότι το καλώδιο έχει διευθετηθεί έτσι ώστε να μην πατηθεί, να αποτελέσει αιτία παραπατήματος ή να υποβληθεί με άλλο τρόπο σε ζημιά ή καταπόνηση.**

- **Μη χρησιμοποιήσετε καλώδιο επέκτασης εκτός αν είναι απολύτως απαραίτητο.** Η χρήση ακατάλληλου καλωδίου επέκτασης θα μπορούσε να επιφέρει κίνδυνο πυρκαγιάς και ελαφράς ή θανατηφόρου ηλεκτροπληξίας.
- **Μην τοποθετείτε οποιοδήποτε αντικείμενο πάνω στο φορτιστή και μην τοποθετείτε το φορτιστή σε μαλακή επιφάνεια που θα μπορούσε να φράξει τα ανοίγματα αερισμού και να έχει ως αποτέλεσμα έντονη εσωτερική θέρμανση.** Τοποθετείτε το φορτιστή μακριά από οποιαδήποτε πηγή θερμότητας. Ο φορτιστής αερίζεται μέσω ανοιγμάτων στο πάνω και στο κάτω μέρος του περιβλήματος.
- **Μη χρησιμοποιήσετε το φορτιστή αν το καλώδιο ή το φις του έχει υποστεί ζημιά**— φροντίστε να αντικατασταθούν άμεσα.
- **Μη χρησιμοποιήσετε το φορτιστή αν έχει δεχτεί δυνατό χτύπημα, έχει πέσει ή αν έχει υποστεί ζημιά με οποιοδήποτε άλλο τρόπο.** Παραδώστε τον σε εξουσιοδοτημένο κέντρο σέρβις.
- **Μην αποσυναρμολογήσετε το φορτιστή. Παραδώστε τον σε εξουσιοδοτημένο κέντρο σέρβις όταν απαιτείται σέρβις ή επισκευή.** Η λανθασμένη συναρμολόγηση μπορεί να έχει ως αποτέλεσμα κίνδυνο ελαφράς ή θανατηφόρου ηλεκτροπληξίας ή πυρκαγιάς.
- **Σε περίπτωση που το καλώδιο ρεύματος έχει υποστεί ζημιά, αυτό πρέπει να αντικατασταθεί άμεσα από τον κατασκευαστή, τον αντιπρόσωπό του για σέρβις ή άτομο με παρόμοια εξειδίκευση, ώστε να απατραπεί οποιοσδήποτε κίνδυνος.**
- **Αποσυνδέστε το φορτιστή από την πρίζα πριν επιχειρήσετε οποιοδήποτε καθαρισμό. Έτσι θα μειωθεί ο κίνδυνος ηλεκτροπληξίας.** Με την αφαίρεση του πακέτου μπαταριών δεν μειώνεται αυτός ο κίνδυνος.
- **ΠΟΤΕ μην επιχειρήσετε να συνδέσετε 2 φορτιστές μαζί.**
- **Ο φορτιστής έχει σχεδιαστεί για να λειτουργεί με κανονικό οικιακό ρεύμα 230 V. Μην επιχειρήσετε να τον χρησιμοποιήσετε με οποιαδήποτε άλλη τάση.** Αυτό δεν ισχύει για το φορτιστή οχήματος.

Φόρτιση μιας μπαταρίας (Εικ. [Fig.] Β)

1. Συνδέστε το φορτιστή σε κατάλληλη πρίζα πριν τοποθετήσετε το πακέτο μπαταρίας.
2. Εισάγετε το πακέτο μπαταρίας **10** μέσα στο φορτιστή και βεβαιωθείτε ότι το πακέτο μπαταρίας έχει τερματίσει πλήρως στην κανονική του θέση μέσα στο φορτιστή. Η κόκκινη λυχνία (φόρτιση) θα αναβοσβήνει επανειλημμένα υποδηλώνοντας ότι έχει αρχίσει η διαδικασία φόρτισης.
3. Η φόρτιση έχει ολοκληρωθεί όταν το κόκκινο φως είναι μόνιμα αναμμένο. Τότε το πακέτο μπαταρίας είναι πλήρως φορτισμένο και μπορείτε να το χρησιμοποιήσετε άμεσα ή να το αφήσετε τοποθετημένο στο φορτιστή. Για να αφαιρέσετε το πακέτο μπαταρίας από το φορτιστή, πατήστε το κουμπί απασφάλισης της μπαταρίας **11** στο πακέτο μπαταρίας.

ΣΗΜΕΙΩΣΗ: Για να εξασφαλίσετε μέγιστη απόδοση και μέγιστη ωφέλιμη ζωή των πακέτων μπαταριών λιθίου-iónτων, φορτίστε πλήρως το πακέτο μπαταρίας πριν την πρώτη χρήση.

Λειτουργία του φορτιστή

Ανατρέξτε στις παρακάτω ενδείξεις σχετικά με την κατάσταση φόρτισης του πακέτου μπαταρίας.

Ενδείξεις φόρτισης		
	φορτίζει	
	πλήρως φορτισμένο	
	καθυστερήση θερμού/ψυχρού πακέτου μπαταριών*	

*Στη διάρκεια αυτής της διαδικασίας, η κόκκινη λυχνία θα συνεχίσει να αναβοσβήνει, αλλά θα είναι αναμμένη μια κίτρινη ενδεικτική λυχνία. Αφού η μπαταρία φθάσει σε κατάλληλη θερμοκρασία, η κίτρινη λυχνία θα σβήσει και ο φορτιστής θα συνεχίσει τη διαδικασία φόρτισης.

Ο/Οι συμβατός(-οί) φορτιστής(-ές) δεν θα φορτίσουν μια μπαταρία που παρουσιάζει βλάβη. Ο φορτιστής θα υποδηλώσει τη βλάβη μπαταρίας μη ανάβοντας καθόλου τη λυχνία ή εμφανίζοντας την ακολουθία αναβοσβήσιματος: πρόβλημα μπαταριών ή φορτιστή.

ΣΗΜΕΙΩΣΗ: Αυτό θα μπορούσε να σημαίνει πρόβλημα με φορτιστή.

Αν ο φορτιστής υποδηλώνει πρόβλημα, δώστε το φορτιστή και το πακέτο μπαταριών για έλεγχο σε εξουσιοδοτημένο κέντρο σέρβις.

Καθυστερηση θερμού/ψυχρού πακετου μπαταρίας

Αν ο φορτιστής ανιχνεύσει μπαταρία με υπερβολικά υψηλή ή χαμηλή θερμοκρασία, ξεκινά αυτόματα μια Καθυστερήση θερμού/ψυχρού πακέτου μπαταρίας, αναστέλλοντας τη φόρτιση έως ότου η μπαταρία έχει φθάσει σε κατάλληλη θερμοκρασία. Κατόπιν, ο φορτιστής αρχίζει αυτόματα τη φόρτιση του πακέτου. Αυτή η λειτουργία διασφαλίζει τη μέγιστη διάρκεια ζωής της μπαταρίας.

ο μπαταρίας μη ανάβοντας λυχνία ή εμφανίζοντας ένα μοτίβο αναβοσβήσιματος που αντιστοιχεί σε μήνυμα αντικαταστήστε το πακέτο μπαταρίας. Το πακέτο μπαταριών θα φορτίζεται σε αυτή τη μικρότερη ταχύτητα σε όλον τον κύκλο φόρτισης και δεν θα επιστρέψει στη μέγιστη ταχύτητα φόρτισης ακόμα και αν η μπαταρία θερμανθεί.

Ο φορτιστής DCB118 είναι εξοπλισμένος με εσωτερικό ανεμιστήρα σχεδιασμένο να ψύχει το πακέτο μπαταρίας. Ο ανεμιστήρας θα ενεργοποιείται αυτόματα όταν χρειάζεται να ψυχθεί το πακέτο μπαταρίας. Σε καμία περίπτωση μη χρησιμοποιήσετε το φορτιστή αν ο ανεμιστήρας δεν λειτουργεί σωστά ή αν είναι φραγμένος οι σχισμές αερισμού. Μην επιτρέψετε την είσοδο ξένων αντικειμένων στο εσωτερικό του φορτιστή.

Ηλεκτρονικό Σύστημα Προστασίας

Τα εργαλεία XR Li-Ion (λιθίου-iónτων) έχουν σχεδιαστεί με Ηλεκτρονικό Σύστημα Προστασίας το οποίο προστατεύει τη μπαταρία από υπερφόρτωση, υπερθέρμανση ή βραδιά εκφόρτιση.

Το εργαλείο θα απενεργοποιηθεί αυτόματα αν ενεργοποιηθεί το ηλεκτρονικό σύστημα προστασίας. Αν συμβεί αυτό, τοποθετήστε

τη μπαταρία λιθίου-ιόντων στο φορτιστή έως ότου φορτιστεί πλήρως.

Στερέωση στον τοίχο

Αυτοί οι φορτιστές έχουν σχεδιαστεί να μπορούν α στερεωθούν σε τοίχο ή να στέκονται όρθιοι πάνω σε τραπέζι ή επιφάνεια εργασίας. Αν πρόκειται να στερεωθεί σε τοίχο, τοποθετήστε το φορτιστή κοντά σε πρίζα ρεύματος και μακριά από γωνίες ή άλλα εμπόδια που μπορεί να εμποδίζουν τη ροή του αέρα. Χρησιμοποιήστε την πίσω πλευρά του φορτιστή ως πρότυπο για τον καθορισμό της θέσης των βιδών στερέωσης στον τοίχο. Στερεώστε το φορτιστή με ασφάλεια χρησιμοποιώντας βίδες γυψοσανίδας (αγοράζονται ξεχωριστά) μήκους τουλάχιστον 25,4 mm με κεφαλή βίδας διαμέτρου τουλάχιστον 7–9 mm, βιδωμένες σε ξύλο σε βέλτιστο βάθος με τρόπο ώστε κάθε βίδα να προεξέχει περίπου 5,5 mm. Ευθυγραμμίστε τις εγκοπές στην πίσω πλευρά του φορτιστή με τις βίδες που προεξέχουν και συμπλέξτε τις βίδες πλήρως μέσα στις εγκοπές.

Οδηγίες καθαρισμού του φορτιστή

⚠ ΠΡΟΕΙΔΟΠΟΙΗΣΗ: Κίνδυνος ηλεκτροπληξίας. Αποσυνδέετε το φορτιστή από την πρίζα ρεύματος AC πριν τον καθαρισμό. Οι ρύποι και το γράσο μπορούν να αφαιρεθούν από τις εξωτερικές επιφάνειες του φορτιστή με χρήση ενός πανιού ή μιας μαλακής, μη μεταλλικής βούρτσας. Μη χρησιμοποιείτε νερό ή οποιαδήποτε καθαριστικά διαλύματα. Ποτέ μην αφήσετε οποιοδήποτε υγρό να εισέλθει στο εργαλείο. Ποτέ μη βυθίσετε κανένα μέρος του εργαλείου σε υγρό.

Μπαταρία

Σημαντικές οδηγίες ασφαλείας για κάθε τύπο μπαταρίας

Όταν παραγγέλνεται εφεδρικές μπαταρίες, φροντίστε να συμπεριλάβετε τον αριθμό καταλόγου και την τάση.

Η μπαταρία δεν είναι πλήρως φορτισμένη όταν αφαιρείται από τη συσκευασία της. Προτού χρησιμοποιήσετε την μπαταρία και τον φορτιστή, διαβάστε τις παρακάτω πληροφορίες ασφαλείας. Στη συνέχεια, ακολουθήστε τις διαδικασίες φόρτισης που περιγράφονται.

ΔΙΑΒΑΣΤΕ ΟΛΕΣ ΤΙΣ ΟΔΗΓΙΕΣ

- **Μη φορτίσετε ή χρησιμοποιήσετε μπαταρία σε εκρηκτική ατμόσφαιρα, όπως με παρουσία εύφλεκτων υγρών, αερίων ή σκόνης.** Η εισαγωγή ή αφαίρεση της μπαταρίας από το φορτιστή μπορεί να προκαλέσει ανάφλεξη της σκόνης ή των αναθυμιάσεων.
- **Ποτέ μην αναγκάσετε το πακέτο μπαταριών να εισέλθει με τη βία στο φορτιστή. Μην τροποποιήσετε το πακέτο μπαταριών με οποιονδήποτε τρόπο για να ταιριάζει με μη συμβατό φορτιστή, γιατί το πακέτο μπαταριών μπορεί να σπάσει προκαλώντας σοβαρό τραυματισμό.**
- **Φορτίζετε τα πακέτα μπαταριών μόνο σε φορτιστές DEWALT.**
- **ΜΗΝ πιπιλίζετε ή βυθίζετε σε νερό ή άλλα υγρά.**
- **Μην αποθηκεύετε ή χρησιμοποιείτε το εργαλείο και το πακέτο μπαταριών σε θέσεις όπου η θερμοκρασία μπορεί να φθάσει ή να υπερβεί τους 40 °C (104 °F)**

(όπως έξω από καλυμμένα μέρη ή σε μεταλλικά κτίρια το καλοκαίρι).

- **Μην αποτεφρώσετε την μπαταρία ακόμη και εάν έχει υποστεί σοβαρή ζημιά ή έχει φθαρεί εντελώς.** Σε περίπτωση πυρκαγιάς, η μπαταρία μπορεί να εκραγεί. Κατά την καύση μπαταριών ιόντων λιθίου δημιουργούνται τοξικές αναθυμιάσεις και υλικά.
- **Εάν το περιεχόμενο της μπαταρίας έρθει σε επαφή με το δέρμα, ξεπλύνετε αμέσως την περιοχή με ήπιο σαπούνι και νερό.** Εάν το υγρό της μπαταρίας εισέλθει στα μάτια, ξεπλύνετε με άφθονο νερό επί 15 λεπτά ή έως ότου σταματήσει ο ερεθισμός. Εάν η ιατρική βοήθεια είναι απαραίτητη, ο ηλεκτρολύτης της μπαταρίας αποτελείται από ένα μίγμα υγρών οργανικών υδρογονανθράκων και αλάτων λιθίου.
- **Τα περιεχόμενα των κυψελών μιας ανοιχτής μπαταρίας μπορούν να προκαλέσουν ερεθισμό του αναπνευστικού συστήματος.** Αναπνεύστε καθαρό αέρα. Εάν τα συμπτώματα επιμένουν, ζητήστε ιατρική βοήθεια.



ΠΡΟΕΙΔΟΠΟΙΗΣΗ: Κίνδυνος εγκαυμάτων. Το υγρό της μπαταρίας ενδέχεται να είναι εύφλεκτο εάν εκτεθεί σε σπινθήρα ή φλόγα.



ΠΡΟΕΙΔΟΠΟΙΗΣΗ: Ποτέ μην επιχειρήσετε να ανοίξετε το πακέτο μπαταριών για οποιονδήποτε λόγο. Αν το περίβλημα του πακέτου μπαταριών είναι ραγισμένο ή έχει υποστεί ζημιά, μην εισάγετε το πακέτο στο φορτιστή. Μη συνθλίψετε, ρίξετε κάτω ή προξενήσετε ζημιά στο πακέτο μπαταριών. Μη χρησιμοποιήσετε πακέτο μπαταριών ή φορτιστή που έχει δεχθεί ισχυρό χτύπημα, έχει πέσει, έχει πατηθεί από όχημα ή έχει υποστεί ζημιά με οποιονδήποτε τρόπο (π.χ. τρυπηθεί με καρφί, χτυπηθεί με σφυρί, πατηθεί). Μπορεί να προκληθεί ελαφρά ή θανατηφόρος ηλεκτροπληξία. Τα πακέτα μπαταριών που έχουν υποστεί ζημιά θα πρέπει να παραδίδονται στο κέντρο σέρβις για ανακύκλωση.



ΠΡΟΕΙΔΟΠΟΙΗΣΗ: Κίνδυνος πυρκαγιάς. Μην αποθηκεύετε ή μεταφέρετε το πακέτο μπαταρίας με τρόπο ώστε μεταλλικά αντικείμενα να μπορούν να έρθουν σε επαφή με εκτεθειμένους ακροδέκτες μπαταρίας. Για παράδειγμα, μην τοποθετείτε το πακέτο μπαταρίας μέσα σε ποδιές, τσέπες, εργαλειοθήκες, κουτιά μεταφοράς προϊόντων, συρτάρια κλπ. μαζί με μη στερεωμένα καρφιά, βίδες, κλειδιά κλπ.



ΠΡΟΣΟΧΗ: Όταν δεν χρησιμοποιείται το εργαλείο, τοποθετείτε το με την πλευρά του σε σταθερή επιφάνεια, όπου δεν θα αποτελέσει κίνδυνο λόγω παραπατήματος ή πτώσης. Ορισμένα εργαλεία με μεγάλα πακέτα μπαταριών μπορούν να στέκονται όρθια πάνω στο πακέτο μπαταριών αλλά μπορεί να πέσουν εύκολα αν σπρωχτούν.

Μεταφορά



ΠΡΟΕΙΔΟΠΟΙΗΣΗ: Κίνδυνος πυρκαγιάς. Η μεταφορά μπαταριών μπορεί ενδεχομένως να γίνει αιτία πυρκαγιάς αν οι πόλοι της μπαταρίας έρθουν κατά λάθος σε επαφή με αγώγιμα υλικά. Κατά την μεταφορά μπαταριών να βεβαιώνετε ότι οι πόλοι των μπαταριών είναι προστατευμένοι και καλά μονωμένοι από υλικά που

θα μπορούσαν να έρθουν σε επαφή μαζί τους και να προκαλέσουν βραχυκύκλωμα.

Οι μπαταρίες DeWALT συμμορφώνονται με όλους τους εφαρμοσίμους κανονισμούς μεταφορών προϊόντων, όπως αυτοί καθορίζονται από τα βιομηχανικά και νομικά πρότυπα, στα οποία περιλαμβάνονται οι Συστάσεις των Ηνωμένων Εθνών σχετικά με τη μεταφορά επικίνδυνων αγαθών, οι κανονισμοί μεταφοράς επικίνδυνων αγαθών της Διεθνούς Ένωσης Αερομεταφορών (IATA), οι διεθνείς ναυτιλιακοί κανονισμοί περί επικίνδυνων αγαθών (IMDG) και η Ευρωπαϊκή συμφωνία για τις διεθνείς οδικές μεταφορές επικίνδυνων αγαθών (ADR). Τα στοιχεία και οι μπαταρίες λιθίου-iónτων έχουν δοκιμαστεί σύμφωνα με το τμήμα 38,3 του Εγχειριδίου και κριτηρίων δοκιμών των συστάσεων των Ηνωμένων Εθνών σχετικά με τη μεταφορά επικίνδυνων αγαθών.

Στις περισσότερες περιπτώσεις, η μεταφορά πακέτου μπαταρίας DeWALT δεν θα εμπίπτει στην ταξινόμηση ενός πλήρως ελεγχόμενου Επικίνδυνου υλικού Κλάσης 9. Γενικά, μόνο μεταφορές που περιέχουν μπαταρία λιθίου-iónτων με ονομαστική τιμή ενέργειας μεγαλύτερη από 100 βατώρες (Wh) θα απαιτεί να γίνονται ως πλήρως ελεγχόμενα φορτία Κλάσης 9. Σε όλες τις μπαταρίες λιθίου-iónτων, η ονομαστική τους τιμή σε βατώρες επισημαίνεται πάνω στη συσκευασία. Επιπλέον, λόγω κανονιστικών περιπλοκών, η DeWALT δεν συνιστά τη μεταφορά δι' αέρος ξεχωριστών πακέτων μπαταριών λιθίου-iónτων, ανεξάρτητα από την ονομαστική τιμή βατωρών. Οι μεταφορές εργαλείων που περιέχουν μπαταρίες (συνδυασμένα kit) μπορούν να γίνουν δι' αέρος ως εξαιρεση αν η ονομαστική τιμή σε βατώρες του πακέτου μπαταρίας δεν είναι μεγαλύτερη από 100 Wh.

Ανεξάρτητα από το αν μια αποστολή θεωρείται εξαιρούμενη ή πλήρως ρυθμιζόμενη, αποτελεί ευθύνη του αποστολέα να λάβει υπόψη του τους πιο πρόσφατους κανονισμούς για τις απαιτήσεις συσκευασίας, σήμανσης και τεκμηρίωσης.

Οι πληροφορίες που παρέχονται στην παρούσα ενότητα του εγχειριδίου, παρέχονται καλή τη πίστη και πιστεύεται ότι είναι ακριβείς κατά το χρόνο της σύνταξης του εγγράφου. Ωστόσο δεν παρέχεται καμία εγγύηση, ρητή ή συναγόμενη. Αποτελεί ευθύνη του αγοραστή να βεβαιωθεί ότι οι δραστηριότητές του συμμορφώνονται με τους εφαρμοστέους κανονισμούς.

Μεταφορά της Μπαταρίας FLEXVOLT™

Η μπαταρία DeWALT FLEXVOLT™ διαθέτει δύο καταστάσεις:

Χρήσης και Μεταφοράς.

Κατάσταση Χρήσης: Όταν η μπαταρία FLEXVOLT™ δεν έχει τοποθετηθεί σε προϊόν ή έχει τοποθετηθεί σε προϊόν DeWALT 18 V, θα λειτουργεί σαν μπαταρία 18 V. Όταν η μπαταρία FLEXVOLT™ έχει τοποθετηθεί σε προϊόν 54 V ή 108 V (δύο μπαταριών των 54 V), θα λειτουργεί σαν μπαταρία 54 V.

Κατάσταση Μεταφοράς: Όταν έχει τοποθετηθεί το καπάκι στην μπαταρία FLEXVOLT™, η μπαταρία είναι σε κατάσταση μεταφοράς. Φυλάξτε το καπάκι για την περίπτωση μεταφοράς.

Όταν είναι σε κατάσταση Μεταφοράς, οι σειρές των κυψελών είναι ηλεκτρικά αποσυνδεδεμένες μέσα στο πακέτο μπαταρίας, με

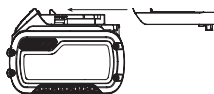

αποτέλεσμα να θεωρείται ως 3 μπαταρίες με χαμηλότερη ονομαστική τιμή βατωρών (Wh) αντί για 1 μπαταρία με υψηλότερη ονομαστική τιμή βατωρών. Αυτή η αυξημένη ποσότητα των 3 μπαταριών με τη μειωμένη ονομαστική τιμή βατωρών μπορεί να κάνει εφικτή την εξαίρεση του πακέτου μπαταριών από ορισμένους κανονισμούς μεταφορών που επιβάλλονται στις μπαταρίες με υψηλότερη ονομαστική τιμή βατωρών.

Για παράδειγμα, η τιμή Wh Μεταφοράς μπορεί να είναι 3 x 36 Wh, που σημαίνει 3 μπαταρίες των 36 Wh η μία. Η τιμή Wh Χρήσης μπορεί να είναι 108 Wh (υπονοείται 1 μπαταρία).

Παράδειγμα σήμανσης χρήσης και μεταφοράς στην ετικέτα

Use: 108 Wh
Transport: 3x36 Wh

Συστάσεις για την αποθήκευση

1. Το καλύτερο μέρος αποθήκευσης είναι ένα δροσερό και στεγνό μέρος, μακριά από το άμεσο ηλιακό φως και την υπερβολική ζέση ή το κρύο. Για βέλτιστη απόδοση και διάρκεια ζωής, αποθηκεύετε τις μπαταρίες σε θερμοκρασία δωματίου όταν δεν τις χρησιμοποιείτε.
2. Για μεγάλο χρόνο φύλαξης, για τα καλύτερα αποτελέσματα συνιστάται να αποθηκεύετε το πακέτο μπαταριών πλήρως φορτισμένο, σε δροσερό, ξηρό μέρος, εκτός του φορτιστή.

ΣΗΜΕΙΩΣΗ: Τα πακέτα μπαταριών δεν θα πρέπει να αποθηκεύονται τελείως εκφορτισμένα. Το πακέτο μπαταριών θα χρειαστεί να επαναφορτιστεί πριν τη χρήση.

Ετικέτες στο φορτιστή και την μπαταρία

Επιπλέον των εικονογραμμάτων που χρησιμοποιούνται στο εγχειρίδιο αυτό, οι ετικέτες πάνω στο φορτιστή και στο πακέτο μπαταριών μπορεί να δείχνουν τα εξής εικονογράμματα:



Διαβάστε το εγχειρίδιο οδηγιών πριν από τη χρήση.



Ανατρέξτε στα **Τεχνικά δεδομένα** για το χρόνο φόρτισης.



Μην αγγίζετε με αγώγιμα αντικείμενα.



Μη φορτίζετε κατεστραμμένες μπαταρίες.



Να μην εκτίθεται σε νερό.



Φροντίστε για την άμεση αντικατάσταση τυχόν ελαττωματικών καλωδίων.



Η φόρτιση να γίνεται μόνο σε θερμοκρασία από 4 °C έως 40 °C.



Μόνο για χρήση σε εσωτερικό χώρο.



Απορρίψτε την μπαταρία με φιλικό προς το περιβάλλον τρόπο.



Φορτίζετε τα πακέτα μπαταριών DEWALT μόνο με τους προβλεπόμενους φορτιστές DEWALT. Η φόρτιση πακέτων μπαταριών άλλων από τις προβλεπόμενες μπαταρίες DEWALT με χρήση φορτιστή DEWALT μπορεί να προκαλέσει έκρηξη τους ή άλλες επικίνδυνες καταστάσεις.



Μην πετάτε το πακέτο μπαταριών σε φωτιά.



ΧΡΗΣΗ (χωρίς καπάκι μεταφοράς). Παράδειγμα: Η τιμή Wh είναι 108 Wh (1 μπαταρία με 108 Wh).



ΜΕΤΑΦΟΡΑ (με ενσωματωμένο καπάκι μεταφοράς). Παράδειγμα: Η τιμή Wh είναι 3 x 36 Wh (3 μπαταρίες των 36 Wh).

Τύπος μπαταριών

Το DCN890 λειτουργεί με πακέτο μπαταριών των 18 V.

Αυτά τα πακέτα μπαταριών μπορούν να χρησιμοποιηθούν: DCB181, DCB182, DCB183, DCB183B, DCB184, DCB184B, DCB185, DCB187, DCB546, DCB547. Για περισσότερες πληροφορίες ανατρέξτε στα **Τεχνικά δεδομένα**.

Περιεχόμενα συσκευασίας

Στη συσκευασία περιέχεται:

- 1 Καρφωτικό για σκυρόδεμα
- 1 Φορτιστή (μόνο μοντέλα P2)
- 2 Πακέτα μπαταριών (μόνο μοντέλα P2)
- 1 Κουτί μεταφοράς (μόνο μοντέλα P2)
- 1 Ενεργοποιητής επαφής για γυφθοσανίδα (DCN8904)
- 1 Μη μαγνητικός ενεργοποιητής επαφής (DCN8903)
- 1 Εγχειρίδιο οδηγιών
- **Ελέγξτε για τυχόν ζημιές στο εργαλείο, στα τμήματα ή τα παρελκόμενα, οι οποίες μπορεί να συνέβησαν κατά τη διάρκεια της μεταφοράς.**
- **Πριν από τη χρήση, αφιερώστε χρόνο για να διαβάσετε προσεκτικά και να κατανοήσετε το παρόν εγχειρίδιο.**

Ενδείξεις επάνω στο εργαλείο

Επάνω στο εργαλείο εμφανίζονται τα παρακάτω εικονογράμματα:



Διαβάστε το εγχειρίδιο οδηγιών πριν από τη χρήση.



Φοράτε προστατευτικά για τα αυτιά.



Φοράτε προστατευτικά για τα μάτια.



Ακτινοβολία λέιζερ. Μην κοιτάζετε απευθείας στο φως.



Μήκος καρφιών.



Πάχος καρφιών.



Χωρητικότητα φόρτωσης.



Γωνία γεμιστήρα.

Θεση Κωδικου Ημερομηνιας (Εικ. Α)

Ο κωδικός ημερομηνίας **22**, ο οποίος περιλαμβάνει επίσης το έτος κατασκευής, είναι τυπωμένος επάνω στο περίβλημα.

Παράδειγμα:

2017 XX XX

Έτος κατασκευής

Περιγραφή (εικ. Α)



ΠΡΟΕΙΔΟΠΟΙΗΣΗ: Μην τροποποιήσετε ποτέ το ηλεκτρικό εργαλείο ή οποιοδήποτε τμήμα του. Μπορεί να προκληθεί βλάβη ή προσωπικός τραυματισμός.

- | | |
|---|--|
| <ul style="list-style-type: none"> 1 Σκανδάλη 2 Ασφάλεια σκανδάλης 3 Διακόπτης επιλογής ταχύτητας 4 Διακόπτης διαδοχικής ενέργειας και RapidCycle 5 Μοχλός απελευθέρωσης ενεργοποιητή επαφής 6 Ενεργοποιητής επαφής 7 Αφαιρούμενη πάνω βάση 8 Μοχλός απελευθέρωσης εμπλοκής | <ul style="list-style-type: none"> 9 Ενδεικτικές λυχνίες χαμηλής τάσης μπαταρίας & ενσφίνωσης/εμπλοκής (2 τεμ.) 10 Πακέτο μπαταρίας 11 Κουμπί απελευθέρωσης μπαταρίας 12 Γεμιστήρας 13 Σκέλος υποστήριξης γεμιστήρα 14 Μοχλός απελευθέρωσης γεμιστήρα 15 Προωθητής 16 Βοηθητικό άγκιστρο |
|---|--|

Προοριζόμενη Χρήση

Το καρφωτικό για σκυρόδεμα προορίζεται ΜΟΝΟ για χρήση καρφώματος καρφιών σε υλικά δομικού χάλυβα ή βάσης σκυροδέματος ή για τη στερέωση ξύλου σε σκυρόδεμα. Αυτό το εργαλείο διαθέτει δύο τρόπους λειτουργίας, τη λειτουργία διαδοχικής ενέργειας και μια μοναδική λειτουργία ταχείας διαδοχικής ενέργειας (RapidCycle). Πριν χρησιμοποιήσετε το εργαλείο, διαβάστε στο εγχειρίδιο την ενότητα **Επιλογή του τρόπου λειτουργίας**, για να βεβαιωθείτε ότι επιλέγετε το σωστό τρόπο λειτουργίας για την εφαρμογή σας.

Να **ΜΗ** χρησιμοποιείται σε συνθήκες υγρασίας ή όταν υπάρχουν εύφλεκτα υγρά ή αέρια.

Το καρφωτικό για σκυρόδεμα είναι ένα επαγγελματικό ηλεκτρικό εργαλείο.

Σε αυτό το εργαλείο πρέπει να χρησιμοποιείτε μόνο καρφιά που συνιστώνται από τον κατασκευαστή των καρφιών και επιπλέον πληρούν τις απαιτήσεις στους εφαρμοσίμους κατασκευαστικούς κώδικες.

Αυτό το εργαλείο προορίζεται για χρήση από επαγγελματίες του κατασκευαστικού τομέα.

MHN αφήνετε τα παιδιά να έρχονται σε επαφή με το εργαλείο. Απαιτείται επίβλεψη όταν το εργαλείο αυτό χρησιμοποιείται από μη έμπειρους χειριστές.

- Το προϊόν αυτό δεν προορίζεται για χρήση από άτομα (περιλαμβανομένων παιδιών) που έχουν μειωμένες σωματικές, αισθητηριακές ή πνευματικές ικανότητες, ή έλλειψη εμπειρίας και/ή γνώσης και δεξιοτήτων, εκτός αν τα άτομα αυτά επιβλέπονται από άτομο υπεύθυνο για την ασφάλειά τους. Τα παιδιά δεν πρέπει να μένουν ποτέ μόνα τους με αυτό το προϊόν.

Κλειδώμα προστασίας από λειτουργία εν κενώ

Το καρφωτικό για σκυρόδεμα είναι εξοπλισμένο με σύστημα κλειδώματος προστασίας από λειτουργία εν κενώ, το οποίο εμποδίζει την ενεργοποίηση του εργαλείου όταν ο γεμιστήρας είναι σχεδόν κενός. Όταν στο γεμιστήρα απομένουν 3 καρφιά, το εργαλείο σταματά να λειτουργεί. Ανατρέξτε στην ενότητα **Ανεφοδιασμός του εργαλείου** σχετικά με τη φόρτωση νέας δεσμίδας καρφιών.

ΣΥΝΑΡΜΟΛΟΓΗΣΗ ΚΑΙ ΡΥΘΜΙΣΕΙΣ



ΠΡΟΕΙΔΟΠΟΙΗΣΗ: Για να ελαττώσετε τον κίνδυνο σοβαρού προσωπικού τραυματισμού, απενεργοποιείτε το εργαλείο και αποσυνδέετε την μπαταρία πριν από την πραγματοποίηση τυχόν ρυθμίσεων ή την τοποθέτηση/αφαίρεση προσαρτημάτων ή παρελκόμενων. Η τυχαία εκκίνηση μπορεί να προκαλέσει τραυματισμό.



ΠΡΟΕΙΔΟΠΟΙΗΣΗ: Χρησιμοποιείτε μόνο σετ μπαταριών και φορτιστές της DEWALT.

Εισαγωγή και αφαίρεση του πακέτου μπαταριών από το εργαλείο (εικ. Β)

ΣΗΜΕΙΩΣΗ: Για τα καλύτερα αποτελέσματα, να βεβαιώνετε ότι το πακέτο μπαταριών **10** είναι πλήρως φορτισμένο.

Για Να Τοποθετήσετε Το Πακέτο Μπαταριών Στη Λαβή Του Εργαλείου

1. Ευθυγραμμίστε το πακέτο μπαταριών **10** με τις ράγες μέσα στη λαβή του εργαλείου (εικ. Β).
2. Σπρώξτε το μέσα στη λαβή ώπου να τερματίσει πλήρως και να ασφαλίσει στο εργαλείο και βεβαιωθείτε ότι δεν θα απασφαλιστεί.

Για να αφαιρέσετε το πακέτο μπαταριών από το εργαλείο

1. Πιέστε το κουμπί απελευθέρωσης **11** της μπαταρίας και τραβήξτε σταθερά το πακέτο μπαταριών έξω από τη λαβή του εργαλείου.
2. Εισάγετε το πακέτο μπαταριών μέσα στο φορτιστή όπως περιγράφεται στο τμήμα περί φορτιστή του παρόντος εγχειριδίου.

Πακέτα μπαταριών με δεικτη φορτίου (Εικ. Β)

Ορισμένα πακέτα μπαταριών DEWALT περιλαμβάνουν ένα δεικτη φορτίου. Αυτός αποτελείται από τρεις πράσινες λυχνίες LED που υποδηλώνουν το επίπεδο του φορτίου που απομένει στο πακέτο μπαταριών.

Για να ενεργοποιήσετε το δεικτη φορτίου, πατήστε και κρατήστε πατημένο το κουμπί του δεικτη φορτίου. Θα ανάψει ένας συνδυασμός των τριών πράσινων λυχνιών LED που είναι ενδεικτικός του επιπέδου του φορτίου που απομένει. Όταν το επίπεδο του φορτίου στη μπαταρία είναι κάτω από το χρησιμοποιήσιμο όριο, ο δεικτης φορτίου δεν θα ανάψει και η μπαταρία θα χρειαστεί να επαναφορτιστεί.

ΣΗΜΕΙΩΣΗ: Ο δεικτης φορτίου αποτελεί μόνο μια ένδειξη του φορτίου που έχει απομένει στο πακέτο μπαταριών. Δεν δείχνει τη λειτουργικότητα του εργαλείου και υπόκειται σε μεταβολές βάσει των εξαρτημάτων του προϊόντος, της θερμοκρασίας και της εφαρμογής του τελικού χρήστη.

Βοηθητικό άγκιστρο (Εικ. C)

Τα καρφωτικά μπαταρίας DEWALT περιλαμβάνουν ένα ενσωματωμένο βοηθητικό άγκιστρο **16** το οποίο μπορεί να τοποθετηθεί σε οποιαδήποτε από τις δύο πλευρές του εργαλείου, για να εξυπηρετεί καλύτερα αριστερόχειρες ή δεξιόχειρες χρήστες.

Αν το άγκιστρο δεν είναι επιθυμητό, μπορεί να αφαιρεθεί από το εργαλείο.

Για να αφαιρέσετε το βοηθητικό άγκιστρο

1. Αφαιρέστε το πακέτο μπαταρίας από το εργαλείο.
2. Για να αλλάξετε το εργαλείο από χρήση με δεξιά σε χρήση με το αριστερό χέρι, απλά αφαιρέστε τη βίδα **17** από την αντίθετη πλευρά του εργαλείου και επανατοποθετήστε το άγκιστρο στην άλλη πλευρά.
3. Επανατοποθετήστε το πακέτο μπαταρίας.



ΠΡΟΕΙΔΟΠΟΙΗΣΗ: Αφαιρέστε τα καρφιά από το γεμιστήρα πριν πραγματοποιήσετε οποιοδήποτε ρυθμίσεις ή σέρβις στο εργαλείο. Σε αντίθετη περίπτωση υπάρχει κίνδυνος πρόκλησης σοβαρού τραυματισμού.



ΠΡΟΕΙΔΟΠΟΙΗΣΗ: Αποσυνδέστε το πακέτο μπαταρίας από το εργαλείο πριν προβείτε σε οποιοδήποτε ρυθμίσεις, αλλαγή αξεσουάρ, σέρβις ή μεταφορά του εργαλείου. Τέτοια προληπτικά μέτρα ασφαλείας μειώνουν το κίνδυνο αθέλητης εκκίνησης του εργαλείου.



ΠΡΟΣΟΧΗ: Όταν δεν χρησιμοποιείτε το εργαλείο, τοποθετείτε το στο πλαίσιο του πάνω σε μια σταθερή επιφάνεια όπου δεν θα προκαλέσει κίνδυνο λόγω παραπατήματος ή πτώσης. Ορισμένα εργαλεία με μεγάλα πακέτα μπαταρίας μπορούν να στέκονται όρθια πάνω στο πακέτο μπαταρίας, αλλά μπορεί να πέσουν εύκολα αν σπρωχτούν.

ΛΕΙΤΟΥΡΓΙΑ

Οδηγίες χρήσης



ΠΡΟΕΙΔΟΠΟΙΗΣΗ: Να τηρείτε πάντοτε τις οδηγίες ασφαλείας και τις ισχύουσες ρυθμίσεις.



ΠΡΟΕΙΔΟΠΟΙΗΣΗ: Για να ελαττώσετε τον κίνδυνο σοβαρού προσωπικού τραυματισμού, απενεργοποιείτε το εργαλείο και αποσυνδέετε την μπαταρία πριν από την πραγματοποίηση τυχόν ρυθμίσεων ή την τοποθέτηση/αφαίρεση προσαρτημάτων ή παρελκόμενων. Η τυχαία εκκίνηση μπορεί να προκαλέσει τραυματισμό.



ΠΡΟΕΙΔΟΠΟΙΗΣΗ: Διαβάστε την ενότητα με τίτλο Προειδοποιήσεις ασφαλείας για καρφωτικά στην αρχή του παρόντος εγχειριδίου. Πάντα να φοράτε προστατευτικά γυαλιά οφθαλμών και ωτασπίδες όταν χρησιμοποιείτε αυτό το εργαλείο. Να κρατάτε το καρφωτικό με κατεύθυνση μακριά από εσάς και άλλους. Για την ασφαλή λειτουργία του, ολοκληρώστε τις ακόλουθες διαδικασίες και ελέγξτε το πριν από κάθε χρήση του καρφωτικού.

1. Φοράτε κατάλληλα προστατευτικά ματιών, ακοής και αναπνοής.
2. Αφαιρέστε το πακέτο μπαταρίας από το εργαλείο.
3. Ασφαλίστε τον προωθητή **15** στην πίσω θέση και αφαιρέστε όλα τα καρφιά από το γεμιστήρα.
4. Βεβαιωθείτε ότι ο ενεργοποιητής επαφής και η ασφάλιση προωθητή λειτουργούν ομαλά και σωστά. Μη χρησιμοποιείτε το εργαλείο εάν κάποιο από αυτά τα εξαρτήματα δεν λειτουργεί σωστά. **ΠΟΤΕ** μη χρησιμοποιήσετε ένα εργαλείο με τον ενεργοποιητή επαφής στερεωμένο στην πάνω θέση.
5. **ΠΟΤΕ** μη χρησιμοποιήσετε ένα εργαλείο που έχει εξαρτήματα που έχουν υποστεί ζημιά.



ΠΡΟΕΙΔΟΠΟΙΗΣΗ: Για να μειώσετε την πιθανότητα τραυματισμού, αποσυνδέετε το πακέτο μπαταρίας από το εργαλείο πριν τη συντήρηση, την αφαίρεση σφηνωμένων καρφιών, την έξοδο από την περιοχή εργασίας, τη μετακίνηση του εργαλείου σε διαφορετικό σημείο ή την παράδοση του εργαλείου σε άλλο άτομο.

Κατάλληλη θέση χεριών (εικ. D)



ΠΡΟΕΙΔΟΠΟΙΗΣΗ: Για να ελαττώσετε τον κίνδυνο προσωπικού τραυματισμού, να χρησιμοποιείτε **ΠΑΝΤΟΤΕ** την κατάλληλη θέση των χεριών, όπως φαίνεται.



ΠΡΟΕΙΔΟΠΟΙΗΣΗ: Για να ελαττώσετε τον κίνδυνο προσωπικού τραυματισμού, **ΠΑΝΤΟΤΕ** να κρατάτε καλά το εργαλείο για να είστε προετοιμασμένοι σε περίπτωση ξαφνικής αντίδρασης.

Για τη σωστή τοποθέτηση των χεριών απαιτείται ένα χέρι στην κύρια λαβή όπως δείχνει η Εικ. D.

Προετοιμασία του εργαλείου (Εικ. Α)

ΕΠΙΣΗΜΑΝΣΗ: ΠΟΤΕ μην ψεκάσετε ή εφαρμόσετε με οποιοδήποτε άλλο τρόπο λιπαντικά ή διαλύτες καθαρισμού στο εσωτερικό του εργαλείου. Αυτό μπορεί να επηρεάσει σημαντικά το χρόνο ζωής και την απόδοση του εργαλείου.



ΣΗΜΕΙΩΣΗ: Το πακέτο μπαταρίας δεν είναι πλήρως φορτισμένο κατά την παράδοσή του. Ακολουθείτε τις αναφερόμενες οδηγίες (ανατρέξτε στις **Διαδικασίες φόρτισης**).

1. Διαβάστε την ενότητα Προειδοποιήσεις ασφαλείας για καρφωτικά στο παρόν εγχειρίδιο.
2. Φοράτε εξοπλισμό προστασίας των ματιών και της ακοής.
3. Αφαιρέστε την μπαταρία από το εργαλείο.
4. Βεβαιωθείτε ότι ο γεμιστήρας είναι τελείως άδειος από καρφιά.
5. Βεβαιωθείτε ότι ο ενεργοποιητής επαφής και η ασφάλιση προωθητή **15** λειτουργούν ομαλά και σωστά. Μη χρησιμοποιείτε το εργαλείο εάν κάποιο από αυτά τα εξαρτήματα δεν λειτουργεί σωστά. **ΠΟΤΕ** μη χρησιμοποιήσετε ένα εργαλείο με τον ενεργοποιητή επαφής στερεωμένο στην ενεργοποιημένη θέση.
6. Να κρατάτε το εργαλείο στραμμένο μακριά από εσάς και άλλους.
7. Τοποθετήστε ένα πλήρως φορτισμένο πακέτο μπαταρίας.

Χρήση της ασφάλειας σκανδάλης (Εικ. Ε)



ΠΡΟΕΙΔΟΠΟΙΗΣΗ: Για να μειώσετε τον κίνδυνο σοβαρού τραυματισμού μην κρατάτε τη σκανδάλη πατημένη όταν δεν χρησιμοποιείτε το εργαλείο. Διατηρείτε το διακόπτη ασφαλείας σκανδάλης ΑΣΦΑΛΙΣΜΕΝΟ (Εικ. Ε) όταν το εργαλείο δεν χρησιμοποιείται.



ΠΡΟΕΙΔΟΠΟΙΗΣΗ: Για να μειώσετε τον κίνδυνο σοβαρού τραυματισμού, ασφαλίστε τη σκανδάλη, αποσυνδέστε το πακέτο μπαταρίας από το εργαλείο και αφαιρέστε τα καρφιά από το γεμιστήρα πριν πραγματοποιήσετε ρυθμίσεις.

Κάθε καρφωτικό DEWALT είναι εξοπλισμένο με ασφάλεια σκανδάλης **2** η οποία όταν μετακινηθεί προς τα δεξιά όπως φαίνεται στην Εικόνα Ε, εμποδίζει το εργαλείο να καρφώσει ένα καρφί κλειδώνοντας τη σκανδάλη και προκαλώντας παράκαμψη της τροφοδοσίας ρεύματος προς το μοτέρ.

Όταν η ασφάλεια σκανδάλης έχει πιεστεί προς τα αριστερά, το εργαλείο θα είναι πλήρως λειτουργικό. Το κλειδώμα σκανδάλης θα πρέπει να είναι πάντα στην κλειδωμένη θέση (Εικ. Ε) όταν γίνονται οποιοσδήποτε ρυθμίσεις ή όταν το εργαλείο δεν είναι σε άμεση χρήση.

ΕΠΙΣΗΜΑΝΣΗ: Μην αποθηκεύετε το εργαλείο με τοποθετημένο το πακέτο μπαταρίας. Για να αποτρέψετε ζημιά στο πακέτο μπαταριών και να εξασφαλίσετε το μεγαλύτερο δυνατό χρόνο ζωής της μπαταρίας, αποθηκεύετε τα πακέτα μπαταριών έξω από το εργαλείο ή το φορτιστή, σε δροσερή και ξηρή θέση.

Ανεφοδιασμός του εργαλείου (Εικ. F)

ΠΡΟΕΙΔΟΠΟΙΗΣΗ: Να κρατάτε το εργαλείο στραμμένο μακριά από εσάς και άλλους.

ΠΡΟΕΙΔΟΠΟΙΗΣΗ: Ποτέ μην τοποθετείτε καρφιά στο εργαλείο όταν είναι ενεργοποιημένος ο ενεργοποιητής επαφής ή η σκανδάλη.

ΠΡΟΕΙΔΟΠΟΙΗΣΗ: Πάντοτε να αφαιρείτε το πακέτο μπαταρίας πριν προσθέσετε ή αφαιρέσετε καρφιά.

ΠΡΟΣΟΧΗ: Κρατάτε τα δάκτυλά σας μακριά από τη ράγα της ασφάλισης προωθητή, για τη αποφυγή τραυματισμού.

ΠΡΟΕΙΔΟΠΟΙΗΣΗ: Η ασφάλεια σκανδάλης πρέπει να είναι πάντα στην ασφαλισμένη θέση όταν γίνονται οποιοδήποτε ρυθμίσεις ή όταν το εργαλείο δεν χρησιμοποιείται.

ΠΡΟΕΙΔΟΠΟΙΗΣΗ: Τα καρφιά που χρησιμοποιούνται για την εγκατάσταση μεταλλικών συνδέσμων πρέπει να πληρούν τις απαιτήσεις στους εφαρμοσίμους κατασκευαστικούς κώδικες και πρέπει να εγκαθίστανται σύμφωνα με τις απαιτήσεις στους κώδικες και τις προδιαγραφές του προμηθευτή των χρησιμοποιούμενων μεταλλικών συνδέσμων. Η μη σωστή εγκατάσταση συνδέσμων μπορεί να προκαλέσει δομικές αστοχίες.

1. Γυρίστε το καρφωτικό ανάποδα.
2. Σύρετε την ασφάλιση **15** του ελατηριωτού προωθητή προς τη βάση του γεμιστήρα για να τον ασφαλίσετε στη θέση του.
3. Τοποθετήστε τις δεσμίδες καρφίων μέσα στην υποδοχή φόρτωσης του γεμιστήρα, διασφαλίζοντας ότι τα κεφάλια των καρφίων ευθυγραμμίζονται σωστά με το άνοιγμα της υποδοχής. (Ανατρέξτε στην ενότητα **Τεχνικά δεδομένα** για να προσδιορίσετε ένα συμβατό μέγεθος.)
4. Κρατώντας τα δάκτυλα σε απόσταση ασφαλείας από τη ράγα, κλείστε το γεμιστήρα ελευθερώνοντας την ασφάλιση προωθητή. Προσεκτικά, αφήστε την ασφάλιση να κινηθεί εμπρός και να συμπλέξει τη δεσμίδα καρφίων.

Αφαίρεση των καρφίων από το εργαλείο

ΠΡΟΕΙΔΟΠΟΙΗΣΗ: Η ασφάλεια σκανδάλης πρέπει να είναι πάντα στην κλειδωμένη θέση όταν γίνονται οποιοδήποτε ρυθμίσεις ή όταν το εργαλείο δεν χρησιμοποιείται.

1. Αφαιρέστε την μπαταρία από το καρφωτικό.
2. Σύρετε την ασφάλιση του ελατηριωτού προωθητή προς τη βάση του γεμιστήρα για να τον ασφαλίσετε στη θέση του.
3. Γείρετε το εργαλείο προς τα πάνω έως ότου η δεσμίδα καρφίων πέσει ελεύθερα από το γεμιστήρα.
4. Αφού έχετε αφαιρέσει την μπαταρία, ελέγξτε το εξάρτημα μύτης για να επαληθεύσετε ότι δεν υπάρχουν άλλα καρφιά.

ΣΗΜΕΙΩΣΗ: Το εργαλείο είναι εξοπλισμένο με μαγνήτη στην περιοχή της μύτης, για βελτιωμένη απόδοση. Κατά την αφαίρεση των καρφίων, πάντα να επαληθεύσετε ότι δεν υπάρχουν μικρές δεσμίδες καρφίων που παραμένουν κολλημένες στο μαγνητικό εξάρτημα μύτης.

Περίληψη ρύθμισης ταχύτητας (Εικ. A, G, H)

Αυτό το καρφωτικό είναι εξοπλισμένο με διακόπτη επιλογής ταχύτητας **3** για την προσαρμογή του εργαλείου σε κάρφωμα σε διαφορετικά υλικά.

Ταχύτητα 1: Μαλακότερα υλικά (σκυρόδεμα σχετικά μικρής αντοχής/πλίνθο)

Ταχύτητα 2: Υλικά μεσαίας σκληρότητας (σκυρόδεμα υψηλής αντοχής)

Ταχύτητα 3: Σκληρά υλικά (δομικός χάλυβας)

Σε περίπτωση που τα καρφιά δεν εισάγονται στο σωστό βάθος με την ταχύτητα 1, μπορεί να χρειαστεί να αλλάξετε την ταχύτητα σε 2 ή 3 για πρόσθετη δύναμη καρφώματος.

ΕΠΙΣΗΜΑΝΣΗ: Το κάρφωμα σε μαλακά υλικά με ρυθμίσεις υψηλής ταχύτητας θα προκαλέσει υπερβολική φθορά στο εργαλείο σας και μπορεί να έχει ως αποτέλεσμα πρόωρες βλάβες.

Ρύθμιση ταχύτητας	Εφαρμογή	Τυπικό μήκος καρφίων
1	Στερέωση χάλυβα/ξύλου σε σκυρόδεμα χαμηλής αντοχής/είδη τοιχοποιίας (<4000 psi)	19-25 mm
2	Στερέωση χάλυβα/ξύλου σε σκυρόδεμα υψηλής αντοχής (>4000 psi)	19-29 mm
3	Στερέωση σε δομικό χάλυβα, καδρονίων 2x4 ίντσες σε σκυρόδεμα	13-57 mm

ΠΡΟΕΙΔΟΠΟΙΗΣΗ: Τα καρφιά πρέπει να καρφώνονται κάθετα μέσα στο υλικό. Μην γέρνετε το καρφωτικό ενώ καρφώνετε τους συνδετήρες. Ανατρέξτε στην Εικ. Η. Οι τιμές συγκράτησης των καρφίων βελτιώνονται όταν το εργαλείο χρησιμοποιείται κάθετα στο υλικό.

Το εργαλείο μπορεί να ενεργοποιηθεί με τάρβηγμα της σκανδάλης **11** σε έναν από δύο τρόπους λειτουργίας: λειτουργία διαδοχικής ενέργειας ή λειτουργία RapidCycle. Ανατρέξτε στην ενότητα **Επιλογή του τρόπου λειτουργίας** για λεπτομερείς οδηγίες σχετικά με την ενεργοποίηση σε κάθε τρόπο λειτουργίας.

Επιλογή του τρόπου λειτουργίας (Εικ. A, G)

Για λειτουργία κανονικής διαδοχικής ενέργειας, μετακινήστε το διακόπτη επιλογής τρόπου λειτουργίας **4** ώστε να εμφανιστεί το εικονίδιο μονού βέλους (◀).

Για λειτουργία γρήγορης διαδοχικής ενέργειας (RapidCycle), μετακινήστε το διακόπτη επιλογής τρόπου λειτουργίας **4** ώστε να εμφανιστεί το εικονίδιο διπλού βέλους (◀◀).

ΣΗΜΕΙΩΣΗ: Η διάρκεια ζωής της μπαταρίας σε τρόπο λειτουργίας RapidCycle θα είναι μικρότερη από ότι σε λειτουργία κανονικής διαδοχικής ενέργειας. Αφήνοντας το εργαλείο σε λειτουργία κανονικής διαδοχικής ενέργειας θα επιτύχετε τη μέγιστη διάρκεια ζωής της μπαταρίας.

Λειτουργία Διαδοχικής ενέργειας

Η λειτουργία διαδοχικής ενέργειας χρησιμοποιείται για διακοπτόμενο κάρφωμα. Προσφέρει το μέγιστο χρόνο ζωής μπαταρίας για το κάρφωμα των καρφίων.

- Χρησιμοποιώντας το διακόπτη επιλογής τρόπου λειτουργίας **4**, επιλέξτε τη λειτουργία διαδοχικής ενέργειας.
- Ελευθερώστε την ασφάλεια **2** της σκανδάλης.
- Ωθήστε τον ενεργοποιητή επαφής **6** πάνω στην επιφάνεια εργασίας.
- Τραβήξτε το διακόπτη σκανδάλης **1** για να ενεργοποιήσετε το εργαλείο.
- Απελευθερώστε την σκανδάλη και ανυψώστε το καρφωτικό από την επιφάνεια εργασίας.
- Επαναλάβετε τα βήματα 3–5 για να βάλετε το επόμενο καρφί.

Λειτουργία RapidCycle

Στη λειτουργία RapidCycle, η ταχύτητα περιστροφής του μοτέρ αποκαθίσταται αυτόματα μετά το κάρφωμα ενός καρφιού, ώστε να είναι εφικτό το συνεχές διαδοχικό κάρφωμα. Ενώ προσφέρει τη δυνατότητα καρφώματος περισσότερων καρφιών σε λιγότερο χρόνο, αυτός ο τρόπος λειτουργίας εξαντλεί γρήγορα τη φόρτιση της μπαταρίας.

- Χρησιμοποιώντας το διακόπτη επιλογής τρόπου λειτουργίας **4**, επιλέξτε τη λειτουργία RapidCycle.
- Ελευθερώστε την ασφάλεια **2** της σκανδάλης.
- Ωθήστε τον ενεργοποιητή επαφής **6** πάνω στην επιφάνεια εργασίας.
- Τραβήξτε το διακόπτη σκανδάλης **1** για να ενεργοποιήσετε το εργαλείο.
- Απελευθερώστε την σκανδάλη και ανυψώστε το καρφωτικό από την επιφάνεια εργασίας. **ΣΗΜΕΙΩΣΗ:** Το μοτέρ του εργαλείου επανέρχεται σε πλήρη ταχύτητα αυτόματα χωρίς να πατηθεί ο ενεργοποιητής επαφής **6**.
- Επαναλάβετε τα βήματα 3–5 για να βάλετε το επόμενο καρφί.

Αντιμέτωπιση προβλημάτων για καρφιά/ στοιχεία στερέωσης



Σωστά καρφωμένο καρφί



Υπερβολικά καρφωμένο καρφί

ΣΚΥΡΟΔΕΜΑ

Το καρφί δεν συγκρατείται μέσα στο σκυρόδεμα.

Αιτία:

- Πολύ σκληρό/υψηλής αντοχής σκυρόδεμα
- Σκληρά ή μεγάλα αδρανή υλικά στο σκυρόδεμα

Ενέργεια:

- Χρησιμοποιήστε πιο κοντό καρφί.
- Επιλέξτε υψηλότερη ρύθμιση ταχύτητας.

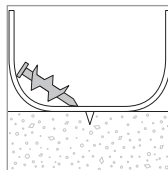

Το καρφί δεν καρφώνεται αρκετά βαθιά.

Αιτία:

- Καρφί πολύ μακρύ
- Ρύθμιση ταχύτητας πολύ χαμηλή

Ενέργεια:

- Χρησιμοποιήστε πιο κοντό καρφί.
- Επιλέξτε υψηλότερη ρύθμιση ταχύτητας.

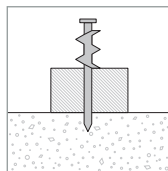

Το καρφί καρφώνεται υπερβολικά βαθιά.

Αιτία:

- Καρφί πολύ κοντό για την εφαρμογή
- Ρύθμιση ταχύτητας πολύ υψηλή

Ενέργεια:

- Χρησιμοποιήστε μακρύτερο καρφί.
- Επιλέξτε χαμηλότερη ρύθμιση ταχύτητας.

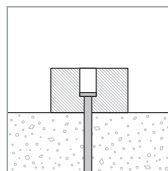

**Το καρφί λυγίζει.****Αιτία:**

- Το καρφί χτύπησε σκληρό αδρανές υλικό κατά την είσοδο
- Πολύ σκληρό/υψηλής αντοχής σκυρόδεμα
- Το καρφί χτύπησε χάλυβα οπλισμού που είναι μόλις κάτω από την επιφάνεια

Ενέργεια:

- Χρησιμοποιήστε πιο κοντό καρφί.
- Βεβαιωθείτε ότι το καρφωτικό είναι κάθετο στην επιφάνεια εργασίας.
- Προσπαθήστε πάλι σε απόσταση 8 cm.

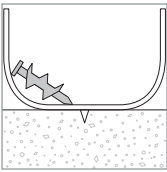
ΧΑΛΥΒΑΣ**Το καρφί δεν διαπερνά την επιφάνεια.****Αιτία:**

- Ρύθμιση ταχύτητας πολύ χαμηλή
- Υλικό πολύ σκληρό για τον τύπο καρφιού

Ενέργεια:

- Αυξήστε τη ρύθμιση ταχύτητας του εργαλείου

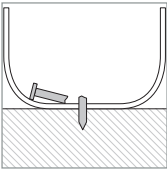
**Το καρφί σπάζει ή λυγίζει.****Αιτία:**

- Καρφί πολύ μακρύ
- Ρύθμιση ταχύτητας πολύ χαμηλή
- Υλικό πολύ σκληρό για τον τύπο καρφιού

Ενέργεια:

- Χρησιμοποιήστε πιο κοντό καρφί.
- Επιλέξτε υψηλότερη ρύθμιση ταχύτητας.

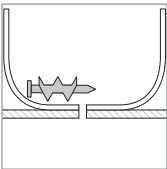
**Το καρφί δεν συγκρατείται μέσα στο χάλυβα.****Αιτία:**

- Το υλικό στήριξης του χάλυβα είναι πολύ λεπτό

Ενέργεια:

- Χρησιμοποιήστε άλλο μέσο στερέωσης στο υλικό στήριξης.

Φώτα εργασίας/Ενδεικτικές λυχνίες LED**(Εικ. Α)**

Στο μπροστινό μέρος του εργαλείου, και στις δύο πλευρές του γεμιστήρα, υπάρχουν ενδεικτικές λυχνίες **9**, οι οποίες υποδεικνύουν χαμηλή στάθμη μπαταρίας και ενσφήνωση καρφιού/ εμπλοκή του εργαλείου.

	ΧΑΜΗΛΗ ΤΑΣΗ ΜΠΑΤΑΡΙΑΣ Αντικαταστήστε το πακέτο μπαταριών με ένα φορτισμένο.
	ΚΑΥΤΟ ΠΑΚΕΤΟ ΜΠΑΤΑΡΙΩΝ Αφήστε τη μπαταρία να κρυώσει ή αντικαταστήστε τη με ένα κρύο πακέτο μπαταριών.
	ΚΑΤΑΣΤΑΣΗ ΕΝΣΦΗΝΩΣΗΣ/ ΕΜΠΛΟΚΗΣ Περιστρέψτε το μοχλό απελευθέρωσης εμπλοκής για να την αποκαταστήσετε. Ανατρέξτε στις ενότητες Απελευθέρωση εμπλοκής ή Αφαίρεση σφηνωμένου καρφιού .
	ΚΑΥΤΟ ΕΡΓΑΛΕΙΟ (Και οι δύο LED αναβοσβήνουν) Αφήστε το εργαλείο να κρυώσει πριν συνεχίσετε τη χρήση του.
	ΣΦΑΛΜΑ Πραγματοποιήστε επαναφορά του εργαλείου αφαιρώντας και επανατοποθετώντας το πακέτο μπαταριών ή ενεργοποιώντας και απενεργοποιώντας το κλειδίμα σκανδάλης. Αν ο κωδικός σφάλματος επιμένει, παραδώστε το εργαλείο σε εξουσιοδοτημένο κέντρο σέρβις DEWALT.

Απελευθέρωση εμπλοκής (Εικ. Ι)

Αν το καρφωτικό χρησιμοποιείται σε σχετικά σκληρό υλικό όπου όλη η διαθέσιμη ενέργεια στο μοτέρ χρησιμοποιείται για το κάρφωμα ενός καρφιού, το εργαλείο μπορεί να παρουσιάσει εμπλοκή. Ο μηχανισμός καρφώματος δεν θα ολοκληρώσει τον κύκλο καρφώματος και θα αναβοσβήνει η ενδεικτική λυχνία ενσφήνωσης/εμπλοκής. Περιστρέψτε το μοχλό απελευθέρωσης εμπλοκής **8** του εργαλείου και ο μηχανισμός θα απελευθερωθεί. **ΣΗΜΕΙΩΣΗ:** Το εργαλείο θα απενεργοποιηθεί αυτόματα χωρίς επαναφορά, έως ότου έχει αφαιρεθεί και εισαχθεί πάλι το πακέτο μπαταριών. Αν ο μηχανισμός καρφώματος δεν επανέλθει αυτόματα στη βασική του θέση, προχωρήστε με τη διαδικασία στην ενότητα **Αφαίρεση σφηνωμένου καρφιού**. Αν η μονάδα εξακολουθεί να παρουσιάζει εμπλοκή, εξετάστε το υλικό και το μήκος των καρφιών για να βεβαιωθείτε ότι η εφαρμογή δεν είναι υπερβολικά απαιτητική. Το καρφωτικό θα μπορούσε επίσης να υπερθερμανθεί και χρειάζεται χρόνο να κρυώσει πριν χρησιμοποιηθεί περαιτέρω.

Αφαίρεση ενός σφηνωμένου καρφιού

(Εικ. Α, J)



ΠΡΟΕΙΔΟΠΟΙΗΣΗ: Για να μειώσετε τον κίνδυνο σοβαρού τραυματισμού, αποσυνδέετε το πακέτο μπαταρίας από το εργαλείο πριν προβείτε σε οποιοδήποτε ρυθμίσεις, αλλαγή αξεσουάρ, σέρβις ή μεταφορά του εργαλείου. Τέτοια προληπτικά μέτρα ασφαλείας μειώνουν το κίνδυνο αθλήτη της εκκίνησης του εργαλείου.



ΠΡΟΣΟΧΗ: Όταν αφαιρείτε ένα καρφί που έχει σφηνώσει, ΜΗΝ προσανατολίζετε το καρφωτικό με τη μύτη προς τα πάνω ή με τη βάση μπαταρίας προς τα πάνω. Αν τοποθετήσετε το καρφωτικό με αυτόν τον τρόπο, αυξάνεται η πιθανότητα το σφηνωμένο καρφί ή τα κομμάτια του καρφιού να παρασυρθούν μέσα στο καρφωτικό. Αν οποιοδήποτε τμήμα ενός καρφιού παρασυρθεί μέσα στο εργαλείο, τότε το καρφί πρέπει να ανακτηθεί με αφαίρεση του πάνω καλύμματος.

Αν κάποιο καρφί σφηνώσει στο εξάρτημα μύτης, κρατήστε το εργαλείο στραμμένο μακριά από εσάς και ακολουθήστε αυτές τις οδηγίες για να το αφαιρέσετε:

1. Αφαιρέστε το πακέτο μπαταρίας από το εργαλείο και ενεργοποιήστε την ασφάλεια σκανδάλης.
2. Αφού αποθέσετε το εργαλείο στο πλάι του, κινήστε την ασφάλιση **15** του ελατηριωτού προωθητή προς τη βάση του γεμιστήρα για να τον ασφαλίσετε στη θέση του και να αφαιρέσετε τη δεσμίδα καρφιών.
3. Περιστρέψτε το μοχλό απελευθέρωσης γεμιστήρα **14** και περιστρέψτε το γεμιστήρα **12** προς τα εμπρός.
4. Αφαιρέστε το σφηνωμένο/λυγισμένο καρφί, χρησιμοποιώντας πένσα αν χρειαστεί. Ο ενεργοποιητής επαφής μπορεί να αφαιρεθεί, αν είναι απαραίτητο. Ανατρέξτε στην ενότητα **Αντικατάσταση του ενεργοποιητή επαφής**.



ΠΡΟΣΟΧΗ: Αν οποιοδήποτε τμήμα ενός καρφιού παρασυρθεί μέσα στο εργαλείο, τότε το καρφί πρέπει να ανακτηθεί με αφαίρεση του πάνω καλύμματος.

5. Αν ο μηχανισμός καρφώματος είναι στην κάτω θέση, περιστρέψτε το μοχλό απελευθέρωσης εμπλοκής στο πάνω μέρος του καρφωτικού.

ΣΗΜΕΙΩΣΗ: Αν ο μηχανισμός καρφώματος δεν επανέλθει μετά την περιστροφή του μοχλού απελευθέρωσης εμπλοκής, μπορεί να χρειαστεί χειροκίνητη επαναφορά της λάμας με ένα μακρύ κατασβίδι.

6. Περιστρέψτε το γεμιστήρα πάλι στη θέση του κάτω από τη μύτη του εργαλείου και σφίξτε το μοχλό απελευθέρωσης γεμιστήρα.
7. Εισάγετε πάλι το πακέτο μπαταριών.

ΣΗΜΕΙΩΣΗ: Το εργαλείο θα απενεργοποιηθεί αυτόματα χωρίς επαναφορά, έως ότου έχει αφαιρεθεί και εισαχθεί πάλι το πακέτο μπαταριών.

8. Εισάγετε πάλι τα καρφιά μέσα στο γεμιστήρα (βλ. τμήμα **Ανεφοδιασμός του εργαλείου**).
9. Ελευθερώστε την ασφάλιση προωθητή.

10. Αποσυμπλέξτε την ασφάλεια σκανδάλης όταν είστε έτοιμοι να συνεχίσετε το κάρφωμα.

ΣΗΜΕΙΩΣΗ: Αν σφηνώνουν συχνά καρφιά μέσα στο εργαλείο ή δεν επανέρχεται ο μηχανισμός καρφώματος, παραδώστε το εργαλείο για σέρβις σε ένα εξουσιοδοτημένο κέντρο σέρβις DEWALT.

Λειτουργία σε κρύο καιρό

Όταν χρησιμοποιείτε εργαλεία σε θερμοκρασίες κάτω του μηδενός:

1. Διατηρήστε το εργαλείο όσο το δυνατόν πιο ζεστό πριν από τη χρήση.
2. Ενεργοποιήστε το εργαλείο 10 ή 15 φορές σε άχρηστο ξύλο πριν το χρησιμοποιήσετε.

Λειτουργία σε ζεστό καιρό

Το εργαλείο θα πρέπει να λειτουργεί φυσιολογικά. Ωστόσο, αποφύγετε την επαφή του εργαλείου με το φως του ήλιου καθώς η υπερβολική ζέση μπορεί να αλλοιώσει τη λαβή και άλλα μέρη από καουτσούκ, με αποτέλεσμα την ανάγκη για συντήρηση.

ΣΥΝΤΗΡΗΣΗ

Το ηλεκτρικό εργαλείο της DEWALT σχεδιάστηκε για να λειτουργεί επί μεγάλο χρονικό διάστημα με ελάχιστη συντήρηση. Η συνεχής ικανοποιητική λειτουργία εξαρτάται από τη σωστή φροντίδα του εργαλείου και τον τακτικό καθαρισμό.



ΠΡΟΕΙΔΟΠΟΙΗΣΗ: Για να ελαττώσετε τον κίνδυνο σοβαρού προσωπικού τραυματισμού, απενεργοποιείτε το εργαλείο και αποσυνδέετε την μπαταρία πριν από την πραγματοποίηση τυχόν ρυθμίσεων ή την τοποθέτηση/αφαίρεση προσαρτημάτων ή παρελκόμενων. Η τυχαία εκκίνηση μπορεί να προκαλέσει τραυματισμό.

Ο φορτιστής και το πακέτο μπαταριών δεν επιδέχονται σέρβις.

ΠΙΝΑΚΑΣ ΚΑΘΗΜΕΡΙΝΗΣ ΣΥΝΤΗΡΗΣΗΣ

ΕΝΕΡΓΕΙΑ	Καθαρίστε το μηχανισμό γεμιστήρα, προωθητή και επαφής ενεργοποίησης.
ΓΙΑΤΙ	Επιτρέπει την ομαλή λειτουργία του γεμιστήρα, μειώνει τη φθορά και αποτρέπει σφηνώματα.
ΠΩΣ	Το φύσημα του εργαλείου με πιεσμένο αέρα είναι ο πιο αποδοτικός τρόπος καθαρισμού του εργαλείου. Η χρήση λαδιών, λιπαντικών περιοδικά ή διαλυτών, δεν συνιστάται, γιατί αυτά τα υλικά τείνουν να προσελκύουν ακαθαρσίες και/ή να προκαλούν ζημιές στα πλαστικά εξαρτήματα του εργαλείου.
ΕΝΕΡΓΕΙΑ	Πριν από κάθε χρήση, ελέγχετε για να βεβαιωθείτε ότι όλες οι βίδες και τα λοιπά στοιχεία στερέωσης είναι σφιγμένα και δεν έχουν υποστεί ζημιά.
ΓΙΑΤΙ	Αποτρέπει σφηνώματα και πρόωρη στοχία των εξαρτημάτων του εργαλείου.
ΠΩΣ	Σφίξτε τις λασκαρισμένες βίδες με το κατάλληλο κλειδί Άλεν ή κατασβίδι.



Λίπανση

ΕΠΙΣΗΜΑΝΣΗ: ΠΟΤΕ μην ψεκάζετε ή εφαρμόσετε με οποιοδήποτε άλλο τρόπο λιπαντικά ή διαλύτες καθαρισμού στο εσωτερικό του εργαλείου. Αυτό μπορεί να επηρεάσει σημαντικά το χρόνο ζωής και την απόδοση του εργαλείου.



Τα εργαλεία DEWALT έχουν λιπανθεί σωστά στο εργοστάσιο και είναι έτοιμα για χρήση. Ωστόσο, συνιστάται, μία φορά το χρόνο, να παραδίδεται ή να αποστέλλεται το εργαλείο σε εξουσιοδοτημένο κέντρο σέρβις για σχολαστικό καθαρισμό και έλεγχο.



Καθαρισμός



ΠΡΟΕΙΔΟΠΟΙΗΣΗ: Για την αφαίρεση ρύπων και σκόνης, χρησιμοποιήστε ξηρό αέρα κάθε φορά που διαπιστώνετε συγκέντρωση σκόνης εντός και γύρω από τις θυρίδες αερισμού. Όταν εκτελείτε αυτή τη διαδικασία, να φοράτε εγκεκριμένο προστατευτικό για τα μάτια και εγκεκριμένη μάσκα για τη σκόνη.



ΠΡΟΕΙΔΟΠΟΙΗΣΗ: Μη χρησιμοποιείτε ποτέ διαλύτες ή άλλες ισχυρές χημικές ουσίες για τον καθαρισμό των μη μεταλλικών τμημάτων του εργαλείου. Αυτές οι χημικές ουσίες μπορούν να υποβαθμίσουν την ποιότητα των υλικών που χρησιμοποιούνται σε αυτά τα τμήματα. Χρησιμοποιείτε ένα πανί που έχει εμποτιστεί μόνο σε νερό και ήπιο σαπούνι. Μην επιτρέψετε ποτέ την εισροή τυχόν υγρών στο εσωτερικό του εργαλείου. Μη βυθίστε ποτέ οποιοδήποτε τμήμα του εργαλείου σε υγρό.

Προαιρετικά παρελκόμενα



ΠΡΟΕΙΔΟΠΟΙΗΣΗ: Επειδή με το προϊόν αυτό δεν έχουν δοκιμαστεί άλλα παρελκόμενα εκτός από αυτά που διατίθενται από την DEWALT, η χρήση τυχόν τέτοιων παρελκόμενων με το εργαλείο αυτό μπορεί να είναι επικίνδυνη. Για να ελαττώσετε τον κίνδυνο τραυματισμού, πρέπει να χρησιμοποιείτε μόνο παρελκόμενα που συνιστώνται από την DEWALT.

Για περισσότερες πληροφορίες σχετικά με τα κατάλληλα παρελκόμενα, συμβουλευτείτε τον αντιπρόσωπο με τον οποίο συνεργάζεστε.

Αντικατάσταση ενεργοποιητή επαφής (Εικ. Κ)

Για ορισμένες εφαρμογές ενδέχεται να είναι επιθυμητή η χρήση διαφορετικού ενεργοποιητή επαφής.



ΠΡΟΕΙΔΟΠΟΙΗΣΗ: Για τη δική σας ασφάλεια, διαβάστε το εγχειρίδιο οδηγιών του εργαλείου πριν χρησιμοποιήσετε οποιοδήποτε αξεσουάρ. Η μη τήρηση των προειδοποιήσεων αυτών μπορεί να προκαλέσει σωματική βλάβη και σοβαρή ζημιά στο εργαλείο και στο αξεσουάρ. Όταν διενεργείτε σέρβις στο εργαλείο αυτό, χρησιμοποιείτε μόνο ανταλλακτικά πανομοιότυπα με το αρχικό εξάρτημα.

Για να αντικαταστήσετε τον ενεργοποιητή επαφής:

1. Πιέστε το μοχλό απελευθέρωσης του ενεργοποιητή επαφής **5**.
2. Τραβήξτε τον ενεργοποιητή επαφή **6** έξω από τη μύτη του εργαλείου.
3. Κρατήστε πατημένο το μοχλό απελευθέρωσης του ενεργοποιητή επαφής
4. Με την ένδειξη ευθυγράμμισης του ενεργοποιητή επαφής να κοιτάζει προς τα πάνω, όπως δείχνει η εικόνα Κ, εισάγετε τον ενεργοποιητή επαφής πλήρως μέσα στη μύτη του εργαλείου.
5. Ελευθερώστε το μοχλό.

DCN8901 Κιτ αντικατάστασης λάμας μηχανισμού καρφώματος (Εικ. L, M, N)



ΠΡΟΕΙΔΟΠΟΙΗΣΗ: Για τη δική σας ασφάλεια, διαβάστε το εγχειρίδιο οδηγιών του εργαλείου πριν χρησιμοποιήσετε οποιοδήποτε αξεσουάρ. Η μη τήρηση των προειδοποιήσεων αυτών μπορεί να προκαλέσει σοβαρή σωματική βλάβη και ζημιά στο εργαλείο και στο αξεσουάρ. Όταν διενεργείτε σέρβις στο εργαλείο αυτό, χρησιμοποιείτε μόνο ανταλλακτικά πανομοιότυπα με το αρχικό εξάρτημα.

ΕΠΙΣΗΜΑΝΣΗ: Παρουσιάζονται όλα τα μηχανικά μέρη του κιτ αντικατάστασης για το μηχανισμό καρφώματος, για τη διευκόλυνσή σας και για να μπορεί να επιβεβαιωθεί ότι συμπεριλαμβάνονται στην παράδοση.

Για να αλλάξετε μια φθαρμένη λάμα καρφώματος:

1. Χρησιμοποιώντας ένα κλειδί T-20 Torx, λασκάρετε τις τέσσερις βίδες **18** στις δύο πλευρές της μονάδας.
2. Αφαιρέστε τις τέσσερις βίδες και την αφαιρούμενη πάνω βάση **7**. Ανατρέξτε στην Εικόνα N.
3. Αφαιρέστε το ακρινό κάλυμμα **19** του περιβλήματος. Ανατρέξτε στην Εικόνα L.
4. Σπρώξτε προς τα πάνω το πίσω μέρος του μηχανισμού καρφώματος **20** έως ότου ακούσετε ένα κλικ, και κατόπιν σπρώξτε το μηχανισμό καρφώματος προς τα εμπρός ενώ τον κρατάτε σε αυτή τη θέση έως ότου περάσει το συγκρότημα πάνω αποσβεστήρα **22**.
5. Αφαιρέστε τις οδηγούς ράβδους **21**. Ανατρέξτε στην Εικόνα M.
6. Αφαιρέστε το συγκρότημα πάνω αποσβεστήρα.
7. Ανυψώστε το πίσω μέρος του μηχανισμού καρφώματος έως ότου βρισκείται υπό γωνία και τραβήξτε το μηχανισμό καρφώματος έξω. Ανατρέξτε στην Εικόνα N.
8. Αντικαταστήστε το μηχανισμό καρφώματος και ακολουθήστε τα βήματα με αντίστροφη σειρά για την επανασυναρμολόγηση
9. Βεβαιωθείτε ότι η νέα λάμα καρφώματος ολισθαίνει ομαλά μέσα στο εργαλείο πριν ολοκληρώσετε τη συναρμολόγηση.
10. Επανατοποθετήστε στο εργαλείο το μηχανισμό καρφώματος, τις οδηγούς ράβδους, τους αποσβεστήρες, το κάλυμμα άκρου του περιβλήματος και την αφαιρούμενη πάνω βάση. Είναι σημαντικό να προσπαθήσετε να ευθυγραμμίσετε το μηχανισμό καρφώματος και το σφόνδυλο πριν βιδώσετε πάλι στη μονάδα το κάλυμμα

άκρου του περιβλήματος. Αυτό μπορεί να γίνει με τη σύνδεση μιας μπαταρίας και πιέζοντας και κατόπιν απελευθερώνοντας τη μύτη της μονάδας σε επαφή με έναν πάγκο ή μια σκληρή επιφάνεια. Έτσι ο κινητήρας θα αρχίσει να περιστρέφεται.

ΣΗΜΕΙΩΣΗ: Όταν έχουν ευθυγραμμιστεί σωστά ο μηχανισμός καρφώματος και ο σφόνδυλος, θα ακούσετε το μοτέρ να επιβραδύνεται από την πλήρη ταχύτητά του. Αν δεν έχουν ευθυγραμμιστεί σωστά ο μηχανισμός καρφώματος και ο σφόνδυλος, ενδέχεται να μην μπορεί να λειτουργήσει το μοτέρ, ή να επιβραδύνεται το μοτέρ πολύ γρηγορότερα από το κανονικό και αυτό να συνοδεύεται με δυνατό θόρυβο απόξεσης από τη μονάδα. Αν συμβεί αυτό, αφαιρέστε και τοποθετήστε πάλι το μηχανισμό καρφώματος ώστε να εδράσει σωστά και παράλληλα βεβαιωθείτε ότι εδράζουν σωστά οι αποσβεστήρες.



ΠΡΟΕΙΔΟΠΟΙΗΣΗ: Πάντα να ελέγχετε τη μονάδα καρφώνοντας καρφιά μήκους 15 mm, 20 mm ή 25 mm σε ρύθμιση Ταχύτητας 1 σε άχρηστο υλικό, για να βεβαιωθείτε ότι το εργαλείο λειτουργεί κανονικά. Αν το εργαλείο δεν λειτουργεί κανονικά, απευθυνθείτε αμέσως σε ένα αναγνωρισμένο κέντρο σέρβις DEWALT.

Για την προστασία του περιβάλλοντος



Χωριστή συλλογή. Τα προϊόντα και οι μπαταρίες που επισμαίνονται με αυτό το σύμβολο δεν πρέπει να απορρίπτονται μαζί με τα κοινά οικιακά απορρίμματα.

Τα προϊόντα και οι μπαταρίες περιέχουν υλικά που μπορούν να ανακτηθούν ή να ανακυκλωθούν ώστε να μειωθούν οι ανάγκες για πρώτες ύλες. Παρακαλούμε να ανακυκλώνετε τα ηλεκτρικά προϊόντα και τις μπαταρίες σύμφωνα με τους τοπικούς κανονισμούς. Περισσότερες πληροφορίες διατίθενται στον ιστότοπο www.2helpU.com.

Επαναφορτιζόμενη μπαταρία

Η μπαταρία μεγάλης διάρκειας λειτουργίας πρέπει να επαναφορτίζεται, όταν αδυνατεί πλέον να παράγει επαρκή ισχύ για εργασίες, οι οποίες πραγματοποιούνταν εύκολα στο παρελθόν. Στο τέλος της ωφέλιμης διάρκειας ζωής της, απορρίψτε της με τρόπο που σέβεται το περιβάλλον:

- Εξαντλήστε τη μπαταρία λειτουργώντας το εργαλείο, κατόπιν αφαιρέστε την από το εργαλείο.
- Οι κυψέλες μπαταριών λιθίου-ιόντων είναι ανακυκλώσιμες. Παραδίδετέ τις στο κατάστημα αγοράς ή σε τοπικό σταθμό ανακύκλωσης. Τα συλλεγόμενα πακέτα μπαταριών θα ανακυκλώνονται ή θα απορρίπτονται με σωστό τρόπο.

ΟΔΗΓΟΣ ΑΝΤΙΜΕΤΩΠΙΣΗΣ ΠΡΟΒΛΗΜΑΤΩΝ



ΠΡΟΕΙΔΟΠΟΙΗΣΗ: Επειδή με το προϊόν αυτό δεν έχουν δοκιμαστεί άλλα παρελκόμενα εκτός από αυτά που διατίθενται από την DeWALT, η χρήση τυχόν τέτοιων παρελκόμενων με το εργαλείο αυτό μπορεί να είναι επικίνδυνη. Για να ελαττώσετε τον κίνδυνο τραυματισμού, πρέπει να χρησιμοποιείτε μόνο παρελκόμενα που συνιστώνται από την DeWALT.

ΣΥΜΠΤΩΜΑ	ΑΙΤΙΑ	ΑΠΟΚΑΤΑΣΤΑΣΗ
Το μοτέρ δεν λειτουργεί με την ενεργοποίηση επαφής πιεσμένη	Κλειδωμα σκανδάλης στην κλειδωμένη θέση	Ξεκλειδώστε το κλειδωμα σκανδάλης.
	Συμπλεγμένο κλειδωμα προστασίας από κάρφωμα εν κενώ, που εμποδίζει την πλήρη κίνηση του ενεργοποιητή επαφής	Τοποθετήστε περισσότερα καρφιά στο γεμιστήρα.
	Το εργαλείο παρουσιάζει εμπλοκή που εμποδίζει το μοτέρ να περιστραφεί	Περιστρέψτε το μοχλό απελευθέρωσης εμπλοκής του εργαλείου και ο μηχανισμός θα απελευθερωθεί. Αν δεν επανέρθει ο μηχανισμός καρφώματος, αφαιρέστε την μπαταρία και σπρώξτε χειροκίνητα το μηχανισμό καρφώματος πίσω στη βασική του θέση.
	Το εργαλείο έχει υψηλή θερμοκρασία. (Ελέγξτε την ενδεικτική λυχνία LED για να επαληθεύσετε αυτές τις συνθήκες.)	Αφήστε το εργαλείο να κρυώσει πριν συνεχίσετε τη χρήση του.
	Η μπαταρία έχει υψηλή θερμοκρασία. (Ελέγξτε την ενδεικτική λυχνία LED για να επαληθεύσετε αυτές τις συνθήκες.)	Αφήστε τη μπαταρία να κρυώσει ή αντικαταστήστε την με ένα κρύο πακέτο μπαταριών.
	Λυγισμένος ενεργοποιητής επαφής	Επισκεφθείτε εξουσιοδοτημένο κέντρο σέρβις.
	Το μοτέρ σταματά να λειτουργεί μετά από 5 δευτερόλεπτα	Κανονική λειτουργία, απελευθερώστε τον ενεργοποιητή επαφής και πιέστε τον πάλι.
	Οι ακροδέκτες είναι λερωμένοι ή έχουν υποστεί ζημιά	Επισκεφθείτε εξουσιοδοτημένο κέντρο σέρβις.
Το εργαλείο δεν καρφώνει (το μοτέρ λειτουργεί αλλά δεν βάζει καρφιά)	Το εσωτερικό ηλεκτρονικό σύστημα έχει υποστεί ζημιά	Επισκεφθείτε εξουσιοδοτημένο κέντρο σέρβις.
	Ζημιά στη σκανδάλη	Επισκεφθείτε εξουσιοδοτημένο κέντρο σέρβις.
	Συμπλεγμένο κλειδωμα προστασίας από κάρφωμα εν κενώ, που εμποδίζει την πλήρη κίνηση του ενεργοποιητή επαφής	Τοποθετήστε καρφιά στο γεμιστήρα.
	Χαμηλή φόρτιση μπαταρίας ή ζημιά στη μπαταρία	Ελέγξτε το επίπεδο φόρτισης, αν το πακέτο μπαταριών δείχνει την κατάσταση φόρτισης. Φορτίστε ή αντικαταστήστε το πακέτο μπαταριών αν χρειάζεται.
	Σφηνωμένο καρφί/λάμα καρφώματος δεν επανήλθε στη βασική της θέση	Αφαιρέστε την μπαταρία, αφαιρέστε το σφηνωμένο καρφί, κινήστε το μοχλό απελευθέρωσης εμπλοκής, (πιέστε τον οδηγό καρφώματος χειροκίνητα προς τα πάνω αν χρειαστεί) και τοποθετήστε πάλι το πακέτο μπαταρίας.
	Ζημιά σε μηχανισμό καρφώματος	Αντικαταστήστε το μηχανισμό καρφώματος με το kit.
Το μοτέρ ξεκινά αλλά κάνει πολύ θόρυβο	Σφηνωμένος εσωτερικός μηχανισμός	Επισκεφθείτε εξουσιοδοτημένο κέντρο σέρβις.
	Το εσωτερικό ηλεκτρονικό σύστημα έχει υποστεί ζημιά	Επισκεφθείτε εξουσιοδοτημένο κέντρο σέρβις.
	Σφηνωμένο καρφί και ο μηχανισμός καρφώματος έχει κολλήσει στην κάτω θέση	Χρησιμοποιήστε το μοχλό απελευθέρωσης εμπλοκής, αφαιρέστε τυχόν καρφιά που έχουν σφηνώσει και πραγματοποιήστε χειροκίνητα το μηχανισμό καρφώματος αν χρειαστεί.
Η λάμα καρφώματος εξακολουθεί να κολλά στην κάτω θέση	Ζημιά σε μηχανισμό καρφώματος	Αντικαταστήστε το μηχανισμό καρφώματος με το kit.
	Σφηνωμένο καρφί και ο μηχανισμός καρφώματος έχει κολλήσει στην κάτω θέση	Χρησιμοποιήστε το μοχλό απελευθέρωσης εμπλοκής, αφαιρέστε τυχόν καρφιά που έχουν σφηνώσει και πραγματοποιήστε χειροκίνητα το μηχανισμό καρφώματος αν χρειαστεί.
	Υπολείμματα στο μπροστινό τμήμα	Καθαρίστε την περιοχή της μύτης και παρατηρήστε προσεκτικά για μικρά κομμάτια σπασμένων καρφιών που έχουν κολλήσει στη ράγα. Ανατρέξτε στην ενότητα Αφαίρεση σφηνωμένου καρφιού.
Ζημιά ή φθορά στο μηχανισμό καρφώματος	Αντικαταστήστε το μηχανισμό καρφώματος με το kit.	

ΕΛΛΗΝΙΚΑ

ΣΥΜΠΤΩΜΑ	ΑΙΤΙΑ	ΑΠΟΚΑΤΑΣΤΑΣΗ
Το εργαλείο λειτουργεί αλλά δεν καρφώνει πλήρως τα καρφιά	Ρύθμιση επιλογής ταχύτητας σε λανθασμένη θέση.	Επιλέξτε την κατάλληλη ρύθμιση ταχύτητας.
	Το εργαλείο δεν έχει πατηθεί σταθερά πάνω στο αντικείμενο εργασίας	Χρησιμοποιήστε επαρκή δύναμη στο εργαλείο σταθεροποιώντας το σφιχτά πάνω στο αντικείμενο εργασίας. Ανατρέξτε στο Τεχνικά δεδομένα .
	Υλικό και μήκος καρφιών	Αν η μονάδα εξακολουθεί να παρουσιάζει εμπλοκές (αναγκάζοντάς σας να περιστρέψετε το μοχλό απελευθέρωσης εμπλοκής), επιλέξτε το κατάλληλο υλικό και μήκος καρφιών που δεν κάνουν την εφαρμογή υπερβολικά απαιτητική.
	Χρήση λανθασμένης ταχύτητας	Αν προσπαθείτε να καρφώσετε σχετικά μεγάλου μήκους καρφιά σε μαλακά ξύλα, ή να καρφώσετε καρφιά σε σχετικά σκληρά υλικά με τη ρύθμιση ταχύτητας 1 – θέστε τη ρύθμιση ταχύτητας στη θέση 2.
	Ζημιά ή φθορά στη μύτη του μηχανισμού καρφώματος	Αντικαταστήστε το μηχανισμό καρφώματος με το kit.
Ζημιά στο μηχανισμό εκβολής των καρφιών	Επισκεφθείτε εξουσιοδοτημένο κέντρο σέρβις.	
Το εργαλείο λειτουργεί, αλλά δεν καρφώνεται καρφί	Δεν υπάρχουν καρφιά στο γεμιστήρα	Τοποθετήστε καρφιά στο γεμιστήρα.
	Λανθασμένο μέγεθος ή γωνία καρφιών	Χρησιμοποιείτε μόνο τα συνιστώμενα καρφιά. Ανατρέξτε στις Τεχνικά δεδομένα .
	Υπολείμματα στο μπροστινό τμήμα	Καθαρίστε την περιοχή της μύτης και παρατηρήστε προσεκτικά για μικρά κομματάκια σπασμένων καρφιών που έχουν κολλήσει στη ράγα.
	Υπολείμματα στο γεμιστήρα	Καθαρίστε το γεμιστήρα
	Ζημιά ή φθορά στο μηχανισμό καρφώματος	Αντικαταστήστε το μηχανισμό καρφώματος με το kit.
	Φθαρμένος γεμιστήρας	Αντικαταστήστε το γεμιστήρα. Επισκεφθείτε εξουσιοδοτημένο κέντρο σέρβις.
Ζημιά στο ελατήριο του προωθητή	Αντικαταστήστε το ελατήριο. Επισκεφθείτε εξουσιοδοτημένο κέντρο σέρβις.	

ΣΥΜΠΤΩΜΑ	ΑΙΤΙΑ	ΑΠΟΚΑΤΑΣΤΑΣΗ
Σφηνωμένο καρφί	Λανθασμένο μέγεθος ή γωνία καρφιών	Χρησιμοποιείτε μόνο τα συνιστώμενα καρφιά Ανατρέξτε στις Προδιαγραφές καρφιών.
	Ο γεμιστήρας δεν έχει συσφιχτεί μετά από προηγούμενο καθαρισμό/έλεγχο για σφήνωμα	Βεβαιωθείτε ότι ο γεμιστήρας έχει ασφαλίσει σωστά.
	Ζημιά ή φθορά στο μηχανισμό καρφώματος	Αντικαταστήστε το μηχανισμό καρφώματος.
	Υλικό και μήκος καρφιών	Αν η μονάδα εξακολουθεί να παρουσιάζει εμπλοκές (αναγκάζοντάς σας να περιστρέψετε το μοχλό απελευθέρωσης εμπλοκής), επιλέξτε το κατάλληλο υλικό και μήκος καρφιών που δεν κάνουν την εφαρμογή υπερβολικά απαιτητική.
	Υπολείμματα στο μπροστινό τμήμα	Καθαρίστε την περιοχή της μύτης και παρατηρήστε προσεκτικά για μικρά κομματάκια σπασμένων καρφιών που έχουν κολλήσει στη ράγα.
	Ζημιά στο ελατήριο του προωθητή	Αντικαταστήστε τα ελατήρια. Επισκεφθείτε εξουσιοδοτημένο κέντρο σέρβις.
	Το κλείδωμα προστασίας από λειτουργία εν κενώ ενεργοποιείται όταν έχουν μείνει μόνο 2-4 καρφιά στο γεμιστήρα και ο χρήστης ασκεί υπερβολική δύναμη στη μύτη επαφής, παρακάμπτοντας το κλείδωμα προστασίας	Για να απενεργοποιήσετε το κλείδωμα προστασίας από λειτουργία εν κενώ, προσθέστε περισσότερα καρφιά στο γεμιστήρα.
	Το εργαλείο δεν έχει στρώσει ακόμα	Τα καινούργια εργαλεία μπορεί να χρειαστεί να καρφώσουν πρώτα 100–500 καρφιά για να συμπλέκονται με ακρίβεια και να «στρώσουν» τα εξαρτήματά τους μεταξύ τους. Στη διάρκεια αυτής της περιόδου να καρφώνετε μικρότερα σε μήκος καρφιά αν αντιμετωπίζετε δυσκολίες να καρφώσετε τα καρφιά ως το τέρμα.
	Χρήση λανθασμένης ταχύτητας	Αν προσπαθείτε να καρφώσετε σχετικά μεγάλου μήκους καρφιά σε μαλακά υλικά, ή να καρφώσετε καρφιά σε σχετικά σκληρά υλικά με τη ρύθμιση ταχύτητας 1 – θέστε τη ρύθμιση ταχύτητας στη θέση 2 ή 3.
Φθαρμένος γεμιστήρας	Αντικαταστήστε το γεμιστήρα. Επισκεφθείτε εξουσιοδοτημένο κέντρο σέρβις.	
Η λάμα καρφώματος δεν κινείται ομαλά προς τα πίσω και εμπρός σε όλη τη διαδρομή λειτουργίας	Έχει λυγίσει η λάμα καρφώματος	Αντικαταστήστε το μηχανισμό καρφώματος.

Belgique et Luxembourg België en Luxemburg	DeWALT - Belgium BVBA Egide Walschaertsstraat 16 2800 Mechelen	Tel: NL 32 15 47 37 63 Tel: FR 32 15 47 37 64 Fax: 32 15 47 37 99	www.dewalt.be enduser.BE@SBDinc.com
Danmark	DeWALT (Stanley Black&Decker AS) Roskildevej 22 2620 Albertslund	Tel: 70 20 15 10 Fax: 70 22 49 10	www.dewalt.dk kundeservice.dk@sbdinc.com
Deutschland	DeWALT Richard Klingler Str. 11 65510 Idstein	Tel: 06126-21-0 Fax: 06126-21-2770	www.dewalt.de infofwg@sbidnc.com
Ελλάς	DeWALT (Ελλάς) A.E. ΕΔΠΑ-ΓΡΑΦΕΙΑ : Στραβόμονος 7 & Α. Βουλιαγμένης, Πλωράδα 166 74, Αθήνα SERVICE : Ημέρος, Τόπος (2 Χάν Αβάρ) – 193 00 Ασπρόπυργος	Τηλ: 00302108981616 Φαξ: 00302108983570	www.dewalt.gr Greece.Service@sbidnc.com
España	DeWALT Ibérica, S.C.A. Parc de Negocios "Mas Blau" Edificio Muntadas, c/Bergadà, 1, Of. A6 08820 El Prat de Llobregat (Barcelona)	Tel: 934 797 400 Fax: 934 797 419	www.dewalt.es respuesta.postventa@sbidnc.com
France	DeWALT 5, allée des Hêtres BP 60105, 69579 Limonest Cedex	Tel: 04 72 20 39 20 Fax: 04 72 20 39 00	www.dewalt.fr scufi@sbidnc.com
Schweiz Suisse Svizzera	DeWALT In der Luberzen 42 8902 Urdorf	Tel: 044 - 755 60 70 Fax: 044 - 730 70 67	www.dewalt.ch service@roftag.ch
Ireland	DeWALT Building 4500, Kinsale Road Cork Airport Business Park Cork, Ireland	Tel: 00353-2781800 Fax: 01278 1811	www.dewalt.ie Sales.ireland@sbidnc.com
Italia	DeWALT via Energypark 6 20871 Vimercate (MB), IT	Tel: 800-014353 39 039-9590200 Fax: 39 039-9590311	www.dewalt.it
Nederlands	DeWALT Netherlands BVPostbus 83, 6120 AB BORN	Tel: 31 164 283 063 Fax: 31 164 283 200	www.dewalt.nl
Norge	DeWALT Postboks 4613 0405 Oslo, Norge	Tel: 45 25 13 00 Fax: 45 25 08 00	www.dewalt.no kundeservice.no@sbidnc.com
Österreich	DeWALT Werkzeug Vertriebsges m.b.H Oberlaaerstrasse 248, A-1230 Wien	Tel: 01 - 66116 - 0 Fax: 01 - 66116 - 614	www.dewalt.at service.austria@sbidnc.com
Portugal	DeWALT Ed. D Dinis, Quina da Fonte Rua dos Malhoes 2 2A 2º Esq. Oeiras e S. Juliao da Barra, paço de Arcos e Caxias 2770 071 Paço de Arcos	Tel: +351 214667500 Fax: +351214667580	www.dewalt.pt resposta.postventa@sbidnc.com
Suomi	DeWALT PL47 00521 Helsinki, Suomi	Puh: 010 400 4333 Faksi: 0800 411 340	www.dewalt.fi asiakaspalvelu.fi@sbidnc.com
Sverige	DeWALT BOX 94 43122 Mölndal Sverige	Tel: 031 68 61 60 Fax: 031 68 60 08	www.dewalt.se kundservice.se@sbidnc.com
Türkiye	Sanayi ve Ticaret Bakanlığı tebliğince kullanılmı 7 yıldır. Stanley Black & Decker Turkey Alet Üretim San. Tic. Ltd.Şti. Kozyatağı Mh Değirmen Sk. Nida Kule No: 18 Kat: 6, 34742 Kadıköy, İstanbul, Türkiye	Tel: +90 216 665 2900 Faks: +90 216 665 2901	www.dewalt.com.tr info-tr@sbidnc.com
United Kingdom	DeWALT 210 Bath Road; Slough, Berks SL1 3YD	Tel: 01753-567055 Fax: 01753-572112	www.dewalt.co.uk emeaservice@sbidnc.com
Australia	DeWALT 810 Whitehorse Road Box Hill VIC 3103 Australia	Tel: Aust 1800 338 002 Tel: NZ 0800 339 258	www.dewalt.com.au www.dewalt.co.nz
Middle East Africa	DeWALT P.O. Box - 17164, Jebel Ali Free Zone (South), Dubai, UAE	Tel: 971 4 812 7400 Fax: 971 4 2822765	www.dewalt.ae Service.MEA@sbidnc.com