

TUILE GRAND MOULE DU SUD
13 tuiles au m²



Romane Évolution



COUVERTURES ET FAÇADES

TERREAL
TERRE CUITE

TUILE GRAND MOULE DU SUD

ROMANE ÉVOLUTION



Coloris : Ton Mêlé Atlantique



Coloris : Rouge

Design contemporain et fiabilité éprouvée

Plusieurs décennies de succès ont fait de la Romane Évolution une tuile de référence, fiable et reconnue, dont le design contemporain souligne la modernité. Sa palette de coloris naturels ou rustiques lui a permis de s'imposer sur toute la façade Atlantique, le Sud-Ouest, ainsi que dans de nombreuses autres régions de tradition romane.

Technique et performante

La mise en œuvre est optimum pour cette tuile 13/m², légère et robuste, qui dispose d'un jeu latéral de 5 mm et d'une gamme d'accessoires étendue, en particulier pour les rives et le sous-faîtage.

Caractéristiques techniques

Type	Double emboîtement Double recouvrement
Dimensions hors-tout (cm)	42,8 x 28,7
Pureau (cm)	36,3
Largeur utile (cm)	21
Nombre de tuiles au m ²	13
Masse unitaire (kg)	3,5
Liteaux (ml/m ²)	2,8
Pose des joints	Joint droits
Nombre de tuiles par palette*	300

* Le nombre de tuiles par palette est donné à titre indicatif.
Les dimensions des tuiles admettent une tolérance normative de +/- 2 %

Note de prescription

Les tuiles seront en terre cuite, à emboîtements de type romane, elles auront l'aspect suivant :

- Les parties de courant seront à fond plat.
- Le galbe sera situé à gauche de la tuile.
- Nombre de tuiles au m² : 13.

COLORIS



Ton mêlé Atlantique



Brun rustique



Rose charentais



Vieilli castel



Rouge



Vieilli Languedoc



Noir graphite



Moka



Gris anthracite

ACCESSOIRES

PLAIN-CARRÉ

- | | |
|---|---|
|  63 XT Lanterne Ø 100 (chapiteau) - 3,8 kg |  782 PXT Chaterne-plateau Ø 130 - 2,85 kg |
|  642 XT Lanterne Ø 130 (chapiteau) - 5,5 kg |  61 RT Tuile chatrière (section ventilation 18 cm ²) - 3,6 kg |
|  66 XT Lanterne Ø 150 (chapiteau) - 5,5 kg |  62 RT Tuile à douille Ø 100 - 3,2 kg |
|  674 XT Lanterne Ø 200 (chapiteau) - 5,95 kg sur commande |  641 RT Tuile à douille Ø 130 - 4,1 kg |
|  672 RC Lanterne Ø 220 (chapiteau) - 5,97 kg sur commande |  655 RT Tuile double à douille Ø 150 - 9,59 kg |
|  2 RT Tuile 3/4 pureau - 2,8 kg |  673 RT Tuile double à douille Ø 200 ⁽¹⁾ - 7,55 kg |
|  78 XT Chaterne-chapeau Ø 130 - 1,85 kg |  671 RT Tuile double à douille Ø 220 ⁽¹⁾ - 7,56 kg |

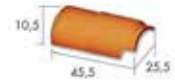

- 291 XT** Faîtière ventilation + clip - 2,5 au ml - 3,5 kg



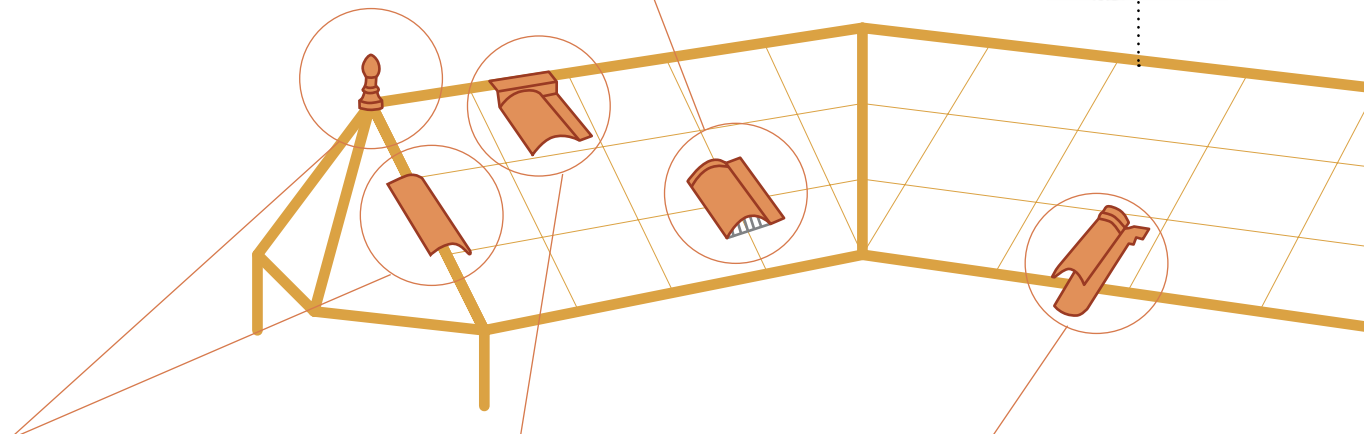

- 30 XT** Faîteau 2,8 au ml - 3,2 kg













SOUS-FAÏTIÈRES

- | |
|---|
|  53 RTE Sous-faîtière - 4,8 au ml - 3,6 kg |
|  55 RTE Sous-faîtière 1/2 pureau - 4,8 au ml - 2 kg |
|  182 XT Rive shed - 2,5 au ml - 2,7 kg |

ÉGOUT

- | |
|--|
|  721 RT Tuile d'égout cornet fermé - 4,8 au ml - 3,5 kg |
|  724 RC Tuile sablière (gargouille) - 4,7 au ml - 2,75 kg |
|  725 RT Tuile chéneau - 3,5 kg |

ARÊTIERS / FAÏTIÈRES

- | | |
|--|--|
|  292 XT Faîtière ventilation porte-poinçon - 2,5 au ml - 3,6 kg (sur commande) |  466 XT Raccord 3 branches - 3,2 kg |
|  338 XT Faîtière shed - 2,5 au ml - 3,55 kg |  485 XT Porte-poinçon universel 3 branches - 3,75 kg |
|  326 XT Arêtier ventilation - 3 au ml - 2,5 kg |  488 XT Porte-poinçon universel 4 branches - 3,65 kg |
|  336 XT Arêtier 3 au ml - 2,55 kg |  491 XT Poinçon pomme de pin n° 3 - 2,2 kg |
|  88 XT About d'arêtier 3 au ml - 2,65 kg |  494 XT Poinçon aiguille n° 1 - 3,05 kg |
|  450 XT About d'arêtier ventilation - 2,45 kg | |

ACCESSOIRES

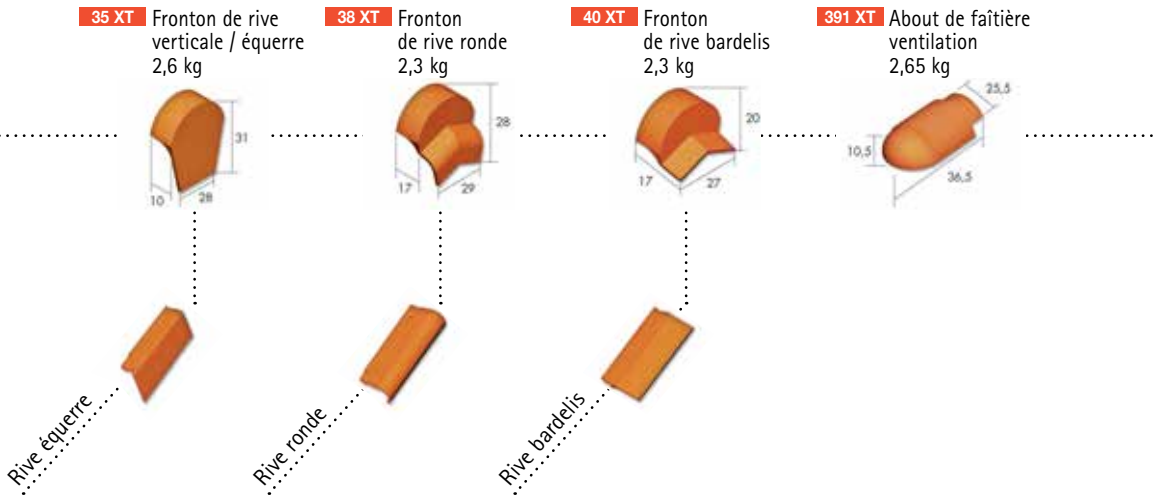

Composants de toit



RIVES



ACCESSOIRES FONCTIONNELS



INFORMATIONS TECHNIQUES ET MISE EN ŒUVRE

Pentes minimales admissibles

Se référer page "Zones climatiques et pentes minimales" de notre catalogue "Tuiles Canal et Grands Moules du Sud". Les recommandations ci-dessous s'appliquent pour la tuile Romane Évolution.

Zones d'application		Sans écran			Avec écran		
		Rampants jusqu'à 6,50 m de projection horizontale (% / degré)	Rampants > 6,50 m jusqu'à 9,50 m de projection horizontale (% / degré)	Rampants > 9,50 m jusqu'à 12 m de projection horizontale (% / degré)	Rampants jusqu'à 6,50 m de projection horizontale (% / degré)	Rampants > 6,50 m jusqu'à 9,50 m de projection horizontale (% / degré)	Rampants > 9,50 m jusqu'à 12 m de projection horizontale (% / degré)
Zone 1	Situation protégée	22 / 12,41	26 / 14,57	27 / 15,11	19 / 10,76	22 / 12,41	23 / 12,95
	Situation normale	25 / 14,04	28 / 15,64	32 / 17,74	21 / 11,86	24 / 13,50	27 / 15,11
	Situation exposée	33 / 18,26	35 / 19,29	42 / 22,78	28 / 15,64	30 / 16,70	36 / 19,80
Zone 2	Situation protégée	24 / 13,50	28 / 15,64	30 / 16,70	21 / 11,86	24 / 13,50	26 / 14,57
	Situation normale	27 / 15,11	32 / 17,74	35 / 19,29	23 / 12,95	27 / 15,11	30 / 16,70
	Situation exposée	37 / 20,30	39 / 21,31	45 / 24,23	32 / 17,74	33 / 18,26	39 / 21,31
Zone 3	Situation protégée	27 / 15,11	30 / 16,70	35 / 19,29	23 / 12,95	26 / 14,57	30 / 16,70
	Situation normale	30 / 16,70	36 / 19,80	40 / 21,80	26 / 14,57	31 / 17,22	34 / 18,78
	Situation exposée	40 / 21,80	43 / 23,27	50 / 26,57	34 / 18,78	37 / 20,30	43 / 23,27

La tuile Romane Évolution certifiée par l'avis technique n° 5/03-1724*01 Mod, peut se poser en faible pente comme l'indique le tableau ci-dessus. Ces pentes sont valables pour des rampants dont la longueur de projection horizontale n'excède pas 12 m.

■ Écran de sous-toiture EsTerre

Les écrans de sous-toiture EsTerre sont garantis 10 ans

Terreal vous propose une gamme de 5 écrans de sous-toiture EsTerre adaptés à votre chantier.

Les écrans respirants EsTerre HPV peuvent être posés directement en contact avec les isolants et/ou les supports plans. Il n'est donc pas nécessaire de créer une lame d'air ventilée en sous-face de

ces écrans (en application du référentiel d'homologation e-Cahiers du CSTB, cahier n° 3651_P_V de juin 2010 et des règles de mise en œuvre e-Cahiers du CSTB, cahier n° 3651_V_P de février 2011).

Exemple de pose de l'EsTerre HPV sur support discontinu :

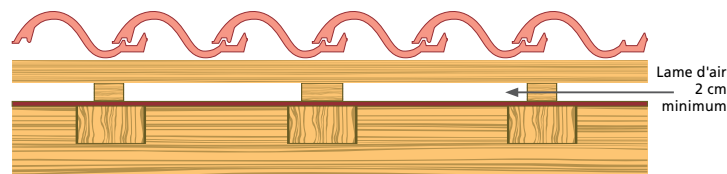

* Pour toute information complémentaire, se référer au Guide Pratique CSTB : Écrans souples de sous-toitures.

■ Nombre de chatières par m² de surface projetée

Surface de ventilation par chatière : 18 cm ²		
Type d'isolation	Avec sous-toiture	Sans sous-toiture
Rapportée au plancher	$\frac{1}{9}$	$\frac{1}{9}$
Sous la couverture	$\frac{1}{9}$	$\frac{1}{5,4}$

Conformément à l'article 3,7 et 4,7 du DTU 40.21. Pour plus de détails, se référer page "Ventilation" de notre catalogue "Tuiles Canal et Grands Moules du Sud".



Répartition longitudinale

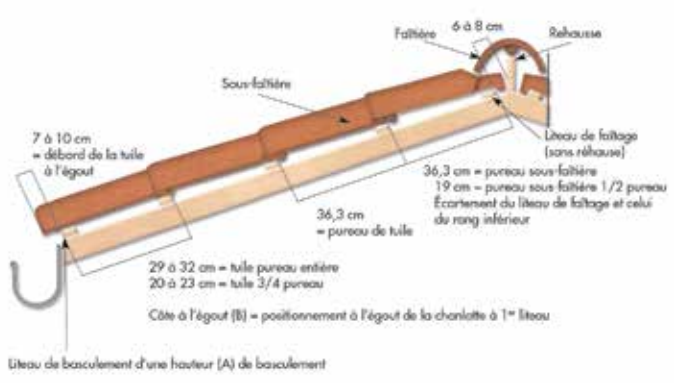

Faîtages d'appentis

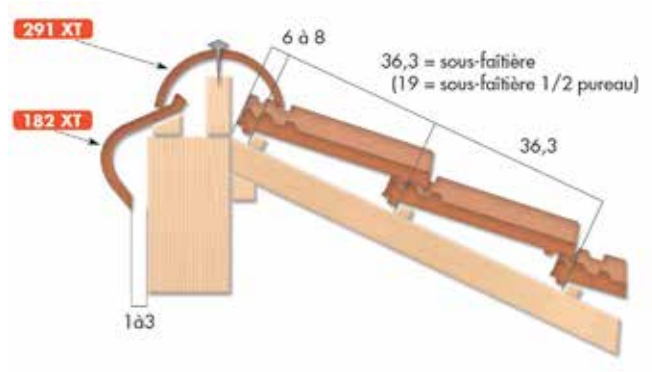

Rives

Rives verticales

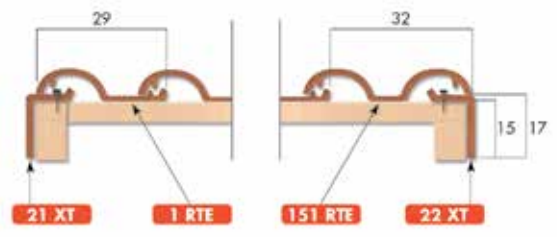

Rives bardelis

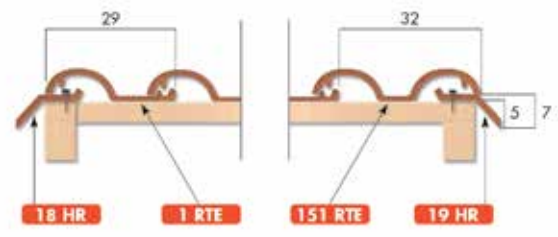

Rives rondes

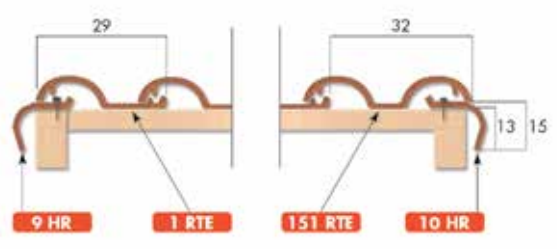

Égout

Tuile d'égout

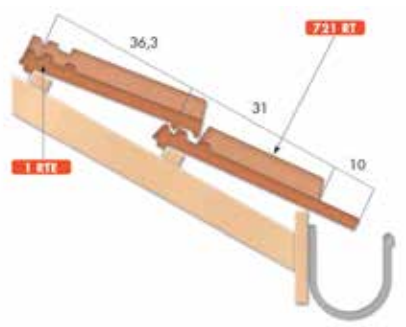

Tuile sablière

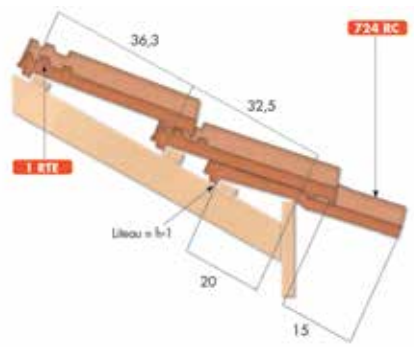

Les cotes indiquées sont les dimensions hors-tout en cm et sont données à titre indicatif.

Les tuiles en terre cuite ont chacune leurs nuances propres ; ainsi les toitures ne représentent-elles jamais un aspect monochrome. Le couvreur, détenteur des règles de l'art, saura les mélanger pour obtenir un effet harmonieux.

GARANTEE
30
ANS

Sans préjudice de la garantie légale des articles 1641 et suivants du Code Civil, nous garantissons en France ce produit contre le gel pendant 30 ans à compter de la date de livraison. Au titre de cette garantie, nous nous engageons à la fourniture des produits remplaçant ceux reconnus défectueux.

Cette garantie s'applique sous réserve d'une part que nos produits aient été mis en œuvre conformément aux DTU, avis techniques et règles de l'Art en vigueur ainsi qu'aux préconisations figurant dans nos documentations et d'autre part que les conditions d'usage et d'entretien, prévues dans ces mêmes documents, soient respectées. L'appel en garantie doit, dans tous les cas, être fait dès l'apparition du désordre. Un certificat de garantie peut vous être fourni sur simple demande.



La Romane Évolution bénéficie de la marque NF. Délivrée par l'AFNOR, elle constitue un gage de qualité du produit fini. Les caractéristiques certifiées par la marque NF Tuiles de terre Cuite sont l'aspect, les caractéristiques géométriques, la résistance à la rupture par flexion, l'imperméabilité, la résistance au gel (www.marque-nf.com)



L'ensemble des tuiles et accessoires de la gamme TERREAL font l'objet d'une Déclaration des Performances (www.terreal.com/marquagece)



Les tuiles et accessoires de la gamme TERREAL font l'objet d'une attestation de conformité CE. Ils répondent aux exigences de durabilité de tous les pays de l'Espace Économique Européen.

DIRECTION COMMERCIALE FRANCE OUEST

RN 141 - 16270 Roumazières-Loubert
Tél. : 05 45 71 80 00 - Fax : 05 45 71 80 10

DIRECTION COMMERCIALE FRANCE SUD

Route de Pibrac - 31770 Colomiers
Tél. : 05 34 55 47 17 - Fax : 05 34 55 47 18

E-mail : tuiles.terreal@terreal.com

Assistance technique Tuiles

N° Indigo 0 820 07 06 05

0,15 € TTC / MN



www.terrealcouverture.com

Cachet

